

dbmark

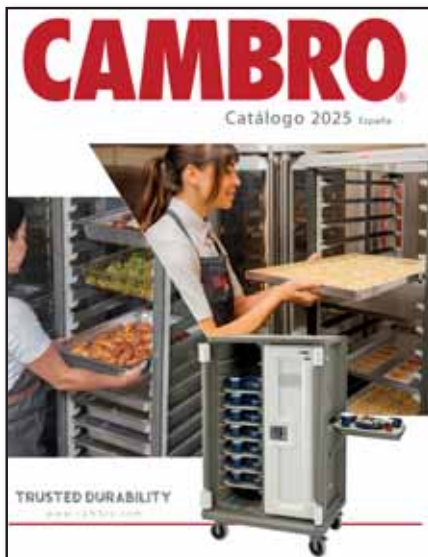

Nuestras marcas



Avda. Sierra de Grazalema, 25 · 28691 Villanueva de la Cañada - Madrid

T 918 125 580 · F 918 125 582 · info@dbmark.com

Atención al cliente 900 122 125

www.dbmark.com

Síguenos en:



Estimado profesional

*GRACIAS por su interés en nuestros productos. En las próximas páginas encontrará la gama de equipamiento plástico para hostelería más amplia del mercado, fruto del trabajo desarrollado por **DBMARK** con **grandes marcas** a las que nos sentimos orgullosos de representar desde hace más de 30 años. Nuestras marcas han gozado siempre de una elevada demanda por parte de los profesionales de hostelería más exigentes del mundo y son valoradas por su excelente capacidad de fabricación y garantía de calidad. Esta **garantía** está respaldada comercialmente por **DBMARK** para cumplir nuestro objetivo de ayudar a hacer una **hostelería mejor**.*

Nuestro compromiso con el sector es suministrar productos bien diseñados, bien fabricados y que cumplen con funciones concretas para ayudar a trabajar de una manera más eficaz en una cocina, hacer más atractivo una oferta de productos o reducir los costes y minimizar los riesgos higiénico-sanitarios. Además, contamos con el apoyo de la mejor red de distribuidores especializados en Europa, de manera que podamos cumplir nuestro objetivo, ofreciendo productos de grandes marcas a unos precios atractivos y competitivos.

*Además de nuestra red de distribuidores, las **personas** que formamos **DBMARK** estamos a su disposición para atender sus consultas, dudas o comentarios. Escribanos a info@dbmark.com, visite www.dbmark.com o llámenos al 900 122 125 y cuéntenos su proyecto; **juntos** encontraremos una solución adecuada.*



Menaje con **marca** para una hostelería mejor

www.dbmark.com

Toda la información de este catálogo está incluida en nuestro sitio de internet.

Le animamos a que lo visite y explore su contenido; encontrará información relativa a precios*, características técnicas y productos relacionados con su búsqueda, así como todos nuestros catálogos otras publicaciones digitales.

Índice general

1	Presentación y buffet	7
2	Servicio de mesa	73
3	Bandejas	119
4	Bar y coctelería	147
5	Almacenamiento	195
6	Cocina	235
7	Transporte de comida	295
8	Lavado, transporte y almacenamiento	331
9	Gestión de residuos	349
10	Repuestos de artículos más vendidos	367
11	Índice alfanumérico de producto	373

Notas

- Precios unitarios y unidades por caja.
- En caso de rotura de stock, el producto se entregará en un plazo no inferior a 15-20 días, pudiendo existir algunos plazos más largos que serán indicados en el momento de formalizar el pedido.
- Las referencias que no aparecen en negrita, son productos bajo pedido. Consultar el plazo de entrega con Atención al cliente.

Abreviaturas de materiales			
ABS	Plástico ABS	MTL	Metal
ACR	Acrílico	PC	Policarbonato
FV	Fibra de vidrio	PP	Polipropileno
INOX	Acero inoxidable	PE	Polietileno
MEL	Melamina	SAN	Plástico SAN

Símbolos:					
	Listado por la NSF		Eco-friendly		Gas
	Se puede lavar en lavavajillas		Libre de BPA		Eléctrica
	Se recomienda lavar a mano		Se puede personalizar Pregunte por nuestra guía de personalización		Radiante
	Apto para contacto con alimentos		5 Años de garantía prorrateada		Inducción
	Apilable		Almacene y transporte alimentos con seguridad		Disponible en cash&carry



PRESENTACIÓN Y BUFFET



■ Dispensador de bebidas



LD211

Dispensador de bebidas Allure con base negra y bandeja de goteo

11,3 L - 17,78 x 30,48 x 74,93 cm



LD212

Dispensador de bebidas GEO con base de metal negro

7,5 L - 8,5 x 8,5 x 23,5 cm



LD175

Dispensador de bebidas Elliptic con base de acero inoxidable y bandeja de goteo

15 L - 28,27 x 28,57 x 55,88 cm



LD198

Dispensador de bebidas Iris con base piramidal de acero inoxidable

11,3 L - 22,23 x 22,23 x 48,90 cm



LD163

Dispensador de bebidas Iris con base piramidal de acero inoxidable

15 L - 22,23 x 22,23 x 59,69 cm



LD160

Dispensador de bebidas Iris con base de acero inoxidable

3,7 L - 19,05 x 19,05 x 42,55 cm



LD161

Dispensador de bebidas Iris con base de acero inoxidable

7,5 L - 19,05 x 19,05 x 59,69 cm



Descargue aquí el catálogo con los precios.



LD177

Dispensador de bebidas Elliptic con base de acero inoxidable y bandeja de goteo

7,5 L - 28,27 x 28,57 x 35,81 cm



LD169

Dispensador de bebidas Mosaic con base negra mate

7,5 L - 19,05 x 19,05 x 59,69 cm



LD173

Dispensador de bebidas con base de bronce

7,5 L - 19,05 x 19,05 x 59,69 cm



LD122

Dispensador de bebidas cuadrado con base negra brillante de bambú

3,7 L - 20,96 x 20,96 x 42,55 cm



SK007

Estación de bebidas de bambú Natura (incluye 2 dispensadores de bebidas de bambú de 7,5 L + 1 superficie de bambú)

121,92 x 20,32 x 59,69 cm



LD179

Dispensador de bebidas cuadrado con base de bambú y tapa con tapón

7,5 L - 20,95 x 20,95 x 57,79 cm



LD121

Dispensador de bebidas cuadrado con base negra brillante de bambú

7,5 L - 20,95 x 20,95 x 59,69 cm



LD131

Dispensador de bebidas cuadrado con base de bambú

15 L - 24,89 x 24,89 x 59,69 cm



LD180

Dispensador de bebidas cuadrado con base de bambú y tapa con tapón

15 L - 24,89 x 24,89 x 57,78 cm



Los artículos resaltados en **negrita** son productos en stock habitual. Consultar colores disponibles.

Consultar P.V.P. unitario





LD116

Dispensador de bebidas cuadrado con base de bambú

3,7 L - 20,96 x 20,96 x 42,55 cm



LD112

Dispensador de bebidas cuadrado con base de bambú

7,5 L - 20,95 x 20,95 x 59,69 cm



LD195

Dispensador de bebidas cuadrado con base de bambú

11,3 L - 24,90 x 24,90 x 48,90 cm



LD141

Dispensador de bebidas cuadrado con base piramidal de acero inoxidable

3,7 L - 26,36 x 19,05 x 42,55 cm



LD143

Dispensador de bebidas cuadrado con base piramidal de acero inoxidable

7,5 L - 26,36 x 19,05 x 59,69 cm



LD196

Dispensador de bebidas cuadrado con base piramidal de acero inoxidable

11,3 L - 29,54 x 22,86 x 48,90 cm



LD142

Dispensador de bebidas cuadrado con base piramidal negra mate

3,7 L - 26,36 x 19,05 x 42,55 cm



LD144

Dispensador de bebidas cuadrado con base piramidal negra mate

7,5 L - 26,36 x 19,05 x 59,69 cm



LD197

Dispensador de bebidas cuadrado con base piramidal negra mate

11,3 L - 29,54 x 22,86 x 48,90 cm



LD139

Dispensador de bebidas cuadrado con base piramidal de acero inoxidable

15 L - 29,54 x 22,86 x 59,69 cm



LD140

Dispensador de bebidas cuadrado con base piramidal negra mate

15 L - 29,54 x 22,86 x 59,69 cm



Descargue aquí el catálogo con los precios.

■ Dispensador de bebidas con infusor



LD150

Dispensador de bebidas blanco con infusor

11,3 L
21,29 x 21,29 x 55,88 cm



LD154

Dispensador de bebidas negro con infusor

11,3 L
21,29 x 21,29 x 55,88 cm



LD155

Dispensador de bebidas blanco con infusor

20 L
34,29 x 21,59 x 55,88 cm



LD156

Dispensador de bebidas negro con infusor

20 L
34,29 x 21,59 x 55,89 cm



■ Dispensador de bebidas tipo cubo

LD187

Dispensador de bebidas acrílico blanco tipo cubo

7,5 L - 19,69 x 29,85 x 41,28 cm



LD188

Dispensador de bebidas acrílico negro tipo cubo

7,5 L - 19,69 x 29,85 x 41,28 cm



■ Dispensador de bebidas tamaño XL



LD190

Dispensador de bebidas con base de acero inoxidable

53 L - 41,91 x 41,91 x 62,23 cm



LD178

Dispensador de bebidas con base de bambú

53 L - 46,35 x 46,35 x 63,5 cm



LD189

Dispensador de bebidas con base de bambú negro

53 L - 46,35 x 46,35 x 63,5 cm



Los artículos resaltados en **negrita** son productos en stock habitual. Consultar colores disponibles.

Consultar P.V.P. unitario



■ Dispensador de bebidas tipo barril



LD181

Dispensador de bebidas
acrílico negro tipo barril

11,3 L
29,84 x 24,76 x 44,70 cm



LD183

Dispensador de bebidas
acrílico negro tipo barril

19 L
36,83 x 24,76 x 51,13 cm



LD174

Dispensador de bebidas
acrílico blanco tipo barril

11,3 L
29,84 x 24,76 x 44,70 cm



LD182

Dispensador de bebidas
acrílico blanco tipo barril

19 L
36,83 x 24,76 x 51,13 cm



■ Dispensador de bebidas tipo prisma

LD184

Dispensador de bebidas
acrílico blanco tipo prisma
con bandeja de goteo

11,3 L
33,65 x 33,02 x 56,51 cm



LD185

Dispensador de bebidas
acrílico negro tipo prisma
con bandeja de goteo

11,3 L
33,65 x 33,02 x 56,51 cm



■ Dispensador de bebidas cuadrados



LD194

Dispensador de bebidas
acrílico cuadrado

11,3 L - 22,23 x 22,23
x 48,90 cm



LD128

Dispensador de bebidas
acrílico cuadrado

15 L - 22,23 x 22,23
x 59,69 cm



LD111

Dispensador de bebidas
acrílico cuadrado

7,5 L - 19,05 x 19,05
x 59,69 cm



LD106

Dispensador de bebidas
acrílico cuadrado

3,7 L - 19,05 x 19,05
x 42,55 cm



Descargue aquí el catálogo con los precios.



■ Dispensador de bebidas - Accesorios

rosseto
SERVING SOLUTIONS

LDM016

Grifo completo sistema manos libres

5,08 x 7,62 x 7,62 cm

☺ 1



LDF011

Filtro acrílico para los dispensadores LD150 y LD15

7,37 x 4,32 x 6,10 cm

☺ 1

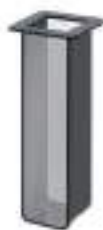

LDF012

Depósito de hielo extraíble negro

12,7 x 12,7 x 34,93 cm

☺ 1



LDF013

Depósito de hielo extraíble blanco

12,7 x 12,7 x 34,93 cm

☺ 1



LDF016

Depósito infusor para dispensadores de 7,5 L

13,46 x 13,46 x 36,8 cm

☺ 1



LD158

Bandeja de goteo acrílica cuadrada Iris con inserto de acero inoxidable

10,8 x 10,8 x 2,5 cm

☺ 1



LD127

Bandeja de goteo acrílica redonda con inserto de acero inoxidable

11,43 x 11,43 x 2,54 cm

☺ 1



LD108

Bandeja de goteo acrílica cuadrada con inserto de acero inoxidable

10,8 x 10,8 x 2,54 cm

☺ 1



LD107

Bandeja de goteo acrílica de nido de abeja con inserto de acero inoxidable

11,43 x 10,16 x 2,54 cm

☺ 1

Los artículos resaltados en **negrita** son productos en stock habitual. Consultar colores disponibles.

Consultar P.V.P. unitario





■ Dispensadores de líquidos

Disponemos de una amplia gama de dispensadores para zumos y refrescos, ideales para interiores y exteriores. Perfectos para buffets o celebraciones, están disponibles en diversos estilos que combinan con cualquier decoración, ofreciendo funcionalidad y estética en cualquier ocasión.



75

Dispensador de acero inoxidable y tritán
27,5 x 27,5 x 49,5 cm - 11,4 L
Espacio libre de 17 cm para el grifo
Incluye infusor



85

Dispensador de acero inoxidable y tritán
31 x 33,5 x 62 cm - 19 L
Espacio libre de 18 cm para el grifo
Incluye infusor



N175

Dispensador de acero inoxidable y tritán
28,5 x 28,5 x 59,5 cm - 13,2 L
Espacio libre de 21,5 cm para el grifo
Incluye infusor



70

◀ NUEVO

Dispensador doble de policarbonato
30,5 x 35 x 58,5 cm - 2 x 5,7 L
Espacio libre de 14 cm para el grifo



BAD1500

Dispensador apilable de plástico
24 x 24 x 34,5 cm - 5,7 L
Espacio libre de 12 cm para el grifo. Incluye infusor



Descargue aquí el catálogo con los precios.

■ Dispensadores de líquidos (cont.)



BDG1000

Dispensador de cristal
23 x 27,5 x 37 cm - 9,5 L
Con grifo cromado, depósito de hielo
e infusor y pizarra



BDG2000

Dispensador de cristal
21 x 26,5 x 35,5 cm - 8,5 L
Con grifo cromado y pizarra



BDG3000

Dispensador de cristal
19,5 x 26 x 32 cm - 8 L
Con grifo cromado, depósito de hielo
e infusor y pizarra



123494

Dispensador de cristal
23 x 23 x 37 cm - 9,5 L
Con grifo acero INOX, depósito de hielo
e infusor y pizarra



123495

Dispensador de cristal
21 x 21 x 35,5 cm - 8,5 L
Con grifo acero INOX y pizarra



123496

Dispensador de cristal
18 x 18 x 32 cm - 8 L
Con grifo acero INOX, depósito de hielo
e infusor y pizarra



12295

◀ **NUEVO**

Contenedor acrílico con grifo de plástico
cromado

19,5 x 24 x 30,5 cm - 7,5 L



10090

Dispensador de bebidas de cristal
con tapa de rosca metálica negra
20,5 x 25,5 x 32,5 cm - 7,5 L
Incluye collar de pizarra y accesorios
de hielo e infusor



10360

◀ **NUEVO**

Mini Dispensador de bebidas de cristal
con tapa de rosca metálica

18 x 18 x 31 cm - 5,5 L
Incluye collar de pizarra y accesorios
de hielo e infusor



Los artículos resaltados en **negrita** son productos en stock habitual. Consultar colores disponibles.

Consultar P.V.P. unitario



■ Dispensadores de líquidos (cont.)



BDGF

Grifo para BAD1500, BDG1000, BDG2000 y BDG3000

Plástico cromado



123497

Grifo para los dispensadores de bebidas BDG1000, BDG2000, BDG3000, 123494, 123495, 123496, 10090 y 10699. Incluye grifo, tapas de juntas y tuerca.

11 cm x 2,5 cm x 7,5 cm
Acero inoxidable



12291

Juntas de repuesto (2). Para 123497



BDCHBD

Collar de pizarra.
Se adapta a todos los dispensadores

10 x 0,1 x 7,5 cm



10173

Grifo para 10090.
Plástico chapado en negro



10626

Grifo universal negro de polipropileno.
Modelo sin contacto



BDGINFCORE

Accesorios de hielo e infusor. Se adapta a los dispensadores BDG1000, BDG3000, 123494 y 123496



BDG1000T

Tapón de repuesto para dispensador BDG1000

15 x 15 x 5 cm



BDG2000T

Tapa de repuesto para dispensadores BDG2000 y 123495

12 x 12 x 3 cm



BDG3000T

Tapa de repuesto para dispensadores BDG3000 y 123496

14,5 x 14,5 x 2 cm



Descargue aquí el catálogo con los precios.



■ Dispensadores de líquidos (cont.)



BDGR1

Soporte para dispensadores de bebidas.
Compatible con BDG1000, BDG2000,
BDG3000, 123494, 123495, 123496 y
10090

34 x 25,5 x 33 cm

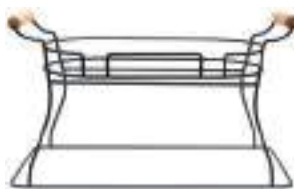

BDGR2

Soporte para dispensadores de bebidas.
Compatible con BDG1000, BDG2000,
BDG3000, 123494, 123495, 123496 y
10090

56,5 x 25,5 x 33 cm



10361

◀ **NUEVO**

Soporte para el mini dispensador 10360

30 x 23,5 x 33,5 cm



12694 ◀ **NUEVO**

Soporte para dispensadores
de bebidas.

Compatible con BDG1000,
BDG2000, 123494, 123495
y 10090

23 x 23 x 20,5 cm



10262

Base para dispensadores
de bebidas

Metal recubierto de polvo negro,
con abertura de grifo de 21,5 cm



¡Reversible
para convertirse
en una cubeta
de bebidas!

BDGTUB

Base galvanizada
compatible con BDG1000, BDG2000,
BDG3000, 123494, 123495, 123496
y 10090

24 x 24 x 19,5 cm



Los artículos resaltados en **negrita** son productos en stock habitual. Consultar colores disponibles.

Consultar P.V.P. unitario



Cubetas para bebidas



BT1914

Cubeta ovalada para bebidas de acero galvanizado

58 x 37 x 24 cm - 21 L



HBT1914

Cubo ovalado de pared simple galvanizado, apilable

58 x 37 x 24 cm - 21 L



GT2313

Cubo ovalado de pared simple galvanizado, efecto granulado

58 x 31 x 19 cm



BT2013

Cubeta ovalada de acero inoxidable

52 x 33,5 x 22 cm
15 L



BTB1610

Cubeta de acero inoxidable de doble pared, efecto arroz

42 x 42 x 24 cm
28,4 L



GTSS2313N ◀ **NUEVO**

Cubeta de acero inoxidable. Incluye soporte para cubeta, accesorio y bandeja.

70 x 38 x 81,5 cm
48,3 L



BT2137N ◀ **NUEVO**

Cubeta de doble pared. Incluye soporte recubierto de polvo negro

51 x 51 x 95,5 cm
41,4 L



GTSS2313

▲ **NUEVO**
Cubeta de acero inoxidable para el conjunto GTSS2313N

58 x 31 x 19 cm
48,3L



GTSS2313CT

▲ **NUEVO**
Bandeja de condensación de acero inoxidable para el conjunto GTSS2313N

60,5 x 32,5 x 5 cm



GTSS2313AT

▲ **NUEVO**
Bandeja de acero inoxidable para el conjunto GTSS2313N

63 x 32 x 5,5 cm



GTSS2313S

▲ **NUEVO**
Soporte para el conjunto GTSS2313N

59,5 x 32,5 x 57 cm



Descargue aquí el catálogo con los precios.

■ Ensaladeras Deli Crock

Fabricadas en SAN, los recipientes Deli Crock de CAMBRO son muy útiles a la hora de presentar alimentos en vitrinas de una barra o en tienda. Todos los recipientes tienen tapa y están disponibles en blanco, negro, rojo y transparente.



DC5

Ensaladera rectangular

17,5 x 26 x 8 cm - 2 L

6

○ 152 ○ 148 ● 110 ● 404



DC10

Ensaladera rectangular

26,5 x 33,5 x 8 cm - 4,6 L

6

○ 152 ○ 148 ● 110 ● 404



DP15

Ensaladera ovalada

40 x 30,5 x 5,5 cm - 3,2 L

6

○ 152 ○ 148 ● 110 ● 404



DCC5

Tapa rectangular

Para DC5 - 23,8 x 14,9 x 3,7 cm - 0,9 L

6

○ 135



DCC10

Tapa rectangular

Para DC10 - 31 x 24 x 3,7 cm - 1,9 L

6

○ 135



Evite la contaminación cruzada y conserve fresca la comida usando la tapa transparente con asa.



La tapa se puede usar como un soporte para brindar altura adicional en la mesa de buffet.



La tapa también sirve como fondo falso y para reducir los residuos.

Los artículos resaltados en **negrita** son productos en stock habitual. Consultar colores disponibles.

Consultar P.V.P. unitario



■ Ensaladeras Showfest

Fabricadas por termomoldeo, los recipientes Showfest tienen diferentes formas para encajar en una vitrina de exposición en tienda o para completar un buffet de ensaladas.



SFG1012

Ensaladera octogonal
25,4 x 30,5 x 5 cm - 2,8 L



● 110

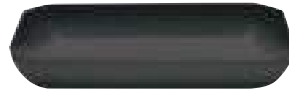

SFG1015

Ensaladera octogonal
25,4 x 38 x 5 cm - 3,5 L



● 110



SFG820

Ensaladera octogonal
20,3 x 50,8 x 5 cm - 3,7 L



● 110



SFG1220

Ensaladera octogonal
30,5 x 50,8 x 5 cm - 5,8 L



● 110



SFV1015

Ensaladera ovalada festoneada
25,4 x 38 x 5 cm
2,8 L



● 110



SFR1012

Ensaladera rectangular festoneada
25,4 x 31,8 x 7,6 cm
4,3 L



● 110

■ Ensaladeras de ABS y fibra de vidrio

Las ensaladeras SB gozan de la mejor relación precio/resistencia y son ideales para presupuestos ajustados. Las ensaladeras de fibra de vidrio son una opción higiénica al uso de recipientes de madera.



SB55

Ensaladera de ABS

14,5 cm - 325 ml



● 174 ● 110



SB60

Ensaladera de ABS

15,2 cm - 375 ml



● 174 ● 110



SB80

Ensaladera de ABS

20,3 cm - 925 ml



● 174 ● 110



6F

Ensaladera de fibra de vidrio

15,6 cm Ø - 425 ml



● 301



8F

Ensaladera de fibra de vidrio

20,3 cm Ø - 925 ml



● 301



Descargue aquí el catálogo con los precios.

■ Ensaladeras de policarbonato

CAMBRO fabrica ensaladeras de policarbonato desde hace décadas, destacando siempre por su extremada resistencia. ¡Incluso hicimos un anuncio en el que un elefante no podía romper una de nuestras ensaladeras! Elija el tamaño que mejor le convenga y disfrútelas durante años.



PSB6

Ensaladera empedrada

15,2 cm - 564 ml



○ 176



PSB8

Ensaladera empedrada

20,3 cm - 1,7 L



○ 176



PSB10

Ensaladera empedrada

25,4 cm - 3 L



○ 176



PSB12

Ensaladera empedrada

30,5 cm - 5,5 L



○ 176



PSB15

Ensaladera empedrada

38,1 cm - 10,6 L



○ 176



PSB18

Ensaladera empedrada

45,7 cm - 19,1 L



○ 176



PSB23

Ensaladera empedrada

58,4 cm - 37,8 L



○ 176



RSB912CW

Ensaladera rectangular

22,9 x 30,8 cm - 2,7 L



○ 135 ● 110



RSB1014CW

Ensaladera rectangular

27,3 x 37 cm - 4,7 L



○ 135 ● 110



RSB1419CW

Ensaladera rectangular

36,2 x 49,2 cm - 11,3 L



○ 135 ● 110

Los artículos resaltados en **negrita** son productos en stock habitual. Consultar colores disponibles.

Consultar P.V.P. unitario





■ Ensaladeras de policarbonato (cont.)

RSB6CW

Ensaladera redonda

15,2 cm Ø - 564 ml

🍽️ 12

○ 135 ○ 148 ● 110



RSB8CW

Ensaladera redonda

20,3 cm Ø - 1,6 L

🍽️ 12

○ 135 ○ 148 ● 110



RSB10CW

Ensaladera redonda

25,4 cm Ø - 3 L

🍽️ 12

○ 135 ○ 148 ● 110



RSB12CW

Ensaladera redonda

30,5 cm Ø - 5,5 L

🍽️ 12

○ 135 ○ 148 ● 110

RSB15CW

Ensaladera redonda

38,1 cm Ø - 10,6 L

🍽️ 4

○ 135 ○ 148 ● 110

RSB18CW

Ensaladera redonda

45,7 cm Ø - 19,1 L

🍽️ 4

○ 135 ○ 148 ● 110

RSB23CW

Ensaladera redonda

58,1 cm Ø - 37,8 L

🍽️ 4

○ 135 ○ 148 ● 110

Visite la sección de descargas de nuestra web

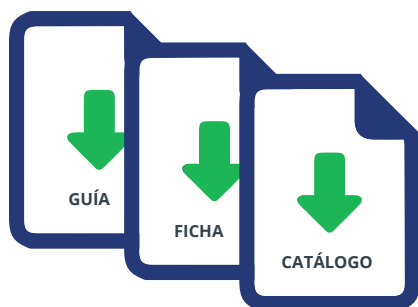

En la sección de descargas de nuestra web encontrará:

- catálogos de nuestros fabricantes
- fichas técnicas de los productos
- guías de uso
- folletos
- y mucho más...

www.dbmark.com



Descargue aquí el catálogo con los precios.



■ Recipientes GN de melamina

Los recipientes Gastronorm de melamina son ideales para presentaciones, permitiendo combinar colores. Perfectos para exposición en frío, ofrecen funcionalidad y estilo.



MG2420
 Recipiente GN 2/4
 53 x 16 x 2 cm
 20 mm prof.



○ WH ● BK



MG1120
 Recipiente GN 1/1
 53 x 32,5 x 2 cm
 20 mm prof.



○ WH ● BK



MG1165
 Recipiente GN 1/1
 53 x 32,5 x 6,5 cm
 65 mm prof.



○ WH ● BK



MG11100
 Recipiente GN 1/1
 53 x 32,5 x 10 cm
 100 mm prof.



○ WH ● BK ● R



MG1265
 Recipiente GN 1/2
 32 x 26 x 6,5 cm
 65 mm prof.



○ WH ● BK



MG12100
 Recipiente GN 1/2
 32,5 X 26,5 x 10 cm
 100 mm prof.



○ WH ● BK ● R



MG1365
 Recipiente GN 1/3
 32 x 18 x 6,5 cm
 65 mm prof.



○ WH ● BK



MG13100
 Recipiente GN 1/3
 33 x 18 x 10 cm
 100 mm prof.



○ WH ● BK ● R



MG1465
 Recipiente GN 1/4
 26 x 16 x 6,5 cm
 65 mm prof.



○ WH ● BK

Los artículos resaltados en **negrita** son productos en stock habitual. Consultar colores disponibles.

Consultar P.V.P. unitario





■ Recipientes de lados rectos de melamina

Las presentaciones de buffet adquieren un estilo moderno con esta versátil colección. Sus cuencos de lados rectos optimizan el espacio y mantienen la temperatura de los alimentos. Diseñados para ser duraderos y resistentes a roturas, son ideales para un uso prolongado.



M4004WHEU

Recipiente de lados rectos
25,5 x 25,5 x 7,5 cm



○ WH



M4024WHEU

Recipiente de lados rectos
12,5 x 12,5 x 7,5 cm



○ WH



M4025BKEU

Recipiente de lados rectos
15 x 15 x 7,5 cm



● BK



M4026WHEU

Recipiente de lados rectos
25,5 x 12,5 x 7,5 cm



○ WH



M4027BKEU

Recipiente de lados rectos
30,5 x 15 x 7,5 cm



● BK



M4027WHEU

Recipiente de lados rectos
30,5 x 15 x 7,5 cm



○ WH

Descargue aquí el catálogo con los precios.



■ Recipientes de lados rectos de melamina (cont.)



12096EU ◀ **NUEVO**

Recipiente de melamina de lados rectos.
Blanco, 9,5 L

48,5 x 32,5 x 7,5 cm



○ WH



12097EU ◀ **NUEVO**

Recipiente de melamina de lados rectos.
Blanco, 5 L

32,5 x 24 x 7,5 cm



○ WH



12098EU ◀ **NUEVO**

Recipiente de melamina de lados rectos.
Blanco, 4,5 L

48,5 x 16 x 7,5 cm



○ WH



12099EU ◀ **NUEVO**

Recipiente de melamina de lados rectos.
Blanco, 3 L

32,5 x 16 x 7,5 cm



○ WH



12100EU ◀ **NUEVO**

Recipiente de melamina de lados rectos.
Blanco, 2 L

24 x 16 x 7,5 cm



○ WH



12101EU ◀ **NUEVO**

Recipiente de melamina de lados rectos.
Blanco, 1,5 L

16 x 16 x 7,5 cm



○ WH



12102EU ◀ **NUEVO**

Recipiente de melamina de lados rectos.
Blanco, 1 L

16 x 11 x 7,5 cm



○ WH

Los artículos resaltados en **negrita** son productos en stock habitual. Consultar colores disponibles.

Consultar P.V.P. unitario





■ Recipientes de lados rectos de melamina (cont.)



12111EU ◀ **NUEVO**

Recipiente de melamina de lados rectos.
Blanco, 17,5 L

48,5 x 32,5 x 12,5 cm



○ WH



12112EU ◀ **NUEVO**

Recipiente de melamina de lados rectos.
Blanco, 8,5 L

32,5 x 24 x 12,5 cm



○ WH



12113EU ◀ **NUEVO**

Recipiente de melamina de lados rectos.
Blanco, 8,5 L

48,5 x 16 x 12,5 cm



○ WH



12114EU ◀ **NUEVO**

Recipiente de melamina
de lados rectos.

Blanco, 5 L

32,5 x 16 x 12,5 cm



○ WH



12115EU ◀ **NUEVO**

Recipiente de melamina
de lados rectos.

Blanco, 4 L

24 x 16 x 12,5 cm



○ WH



12116EU ◀ **NUEVO**

Recipiente de melamina
de lados rectos.

Blanco, 2,5 L

16 x 16 x 12,5 cm



○ WH



12117EU ◀ **NUEVO**

Recipiente de melamina
de lados rectos.

Blanco, 1,5 L

16 x 11 x 12,5 cm



○ WH



Descargue aquí el catálogo con los precios.



■ Bandejas de melamina



11772EU **◀ NUEVO**

Bandeja rectangular de melamina.
Acabado blanco brillante

33 x 20,5 x 2,5 cm

🍽️ 6

○ WH



11773EU **◀ NUEVO**

Bandeja rectangular de melamina.
Acabado blanco brillante

43 x 28 x 2,5 cm

🍽️ 5

○ WH



11774EU **◀ NUEVO**

Bandeja rectangular de melamina.
Acabado blanco brillante

53,5 x 33 x 2,5 cm - 1/1 GN

🍽️ 3

○ WH

11775EU **◀ NUEVO**

Bandeja cuadrado de
melamina. Acabado blanco
brillante

36 x 36 x 2,5 cm

🍽️ 4

○ WH



11776EU **◀ NUEVO**

Bandeja cuadrado de
melamina. Acabado blanco
brillante

40,5 x 40,5 x 2,5 cm

🍽️ 3

○ WH



MDT3737

Bandeja blanca de melamina

37 x 37 cm

🍽️ 1

○ WH



MDT3253SF

Bandeja blanca de melamina

32 x 53

🍽️ 1

○ WH



Los artículos resaltados en **negrita** son productos en stock habitual. Consultar colores disponibles.

Consultar P.V.P. unitario



■ Bandejas de melamina - Colección Frostone



M186EU ◀ **NUEVO**

Bandeja rectangular de acabado texturizado

45 x 14 x 2,5 cm

☑ 3

○ WH



M1414EU ◀ **NUEVO**

Bandeja cuadrada de acabado texturizado

36 x 36 x 3 cm

☑ 3

○ WH



MB21EU ◀ **NUEVO**

Cuenco cuadrado de acabado texturizado

7,5 x 7,5 x 2,5 cm - 60 ml

☑ 12

○ WH

■ Boles de melamina - Colección Frostone

Estos boles son ideales para presentar alimentos con estilo. El diseño inclinado aporta elegancia a su buffet, destacando cualquier plato. Diseño duradero y resistente a la rotura para un uso prolongado. No apto para microondas ni horno, garantizando seguridad.



MBS6EU ◀ **NUEVO**

Bol angulado con base de acabado texturizado

17,5 x 16,5 x 5 cm - 945 ml

☑ 6

○ WH



WB7EU ◀ **NUEVO**

Bol ondulado de acabado texturizado

18,5 x 18,5 x 8 cm - 180 ml

☑ 6

○ WH



WB13EU ◀ **NUEVO**

Bol ondulado de acabado texturizado

32,5 x 32,5 x 16,5 cm - 7,5 L

☑ 3

○ WH

■ Boles de melamina - Colección Sierra



M4088WHEU ◀ **NUEVO**

Bol redondo angulado de melamina

10 x 20,5 cm Ø - 1,5 L

☑ 6

○ WH



M4090WHEU ◀ **NUEVO**

Bol redondo angulado de melamina

12,5 x 24,5 cm Ø - 2 L

☑ 3

○ WH



Descargue aquí el catálogo con los precios.

■ Recipientes refrigerados Cold Fest

Los recipientes y tarros Cold Fest son perfectos para presentación de ensaladas y cremas frías. Están fabricados en plástico ABS y cuentan con paredes isotérmicas frías que, una vez fuera de la cámara frigorífica, mantienen los productos fríos durante horas.

- Conservan el contenido frío siguiendo criterios APPCC a 4 °C o por debajo.
- Congélelos durante ocho horas o toda la noche antes de llenarlos con los productos.



26CF
Recipientes
Medida GN1/2 - 15 cm prof.
6 L
1

○ 148 ● 110



36CF
Recipientes
Medida GN1/3 - 15 cm prof.
3,5 L
1

○ 148 ● 110



66CF
Recipientes
Medida GN1/6 - 15 cm prof.
1,4 L
1

○ 148 ● 110



CFR18
Recipientes
Redondo 17,3 cm Ø - 17 cm prof.
1,6 L
1

○ 148 ● 110



20CFC
Tapas
Plana - para 26CF
2

○ 135



30CFC
Tapas
Plana - para 36CF
2

○ 135



60CFC
Tapas
Plana - para 66CF
2

○ 135



CFR18
Tapas
Plana - para CFR18
2

○ 135



CFRSC18
Tapas
Con junta - para CFR18
2

○ 148



CFPSRC10
Tapas
Con dispensador estándar
22,8 x 18,4 x 28,5 cm
1

○ 135



CFPMRC10
Tapas
Con dispensador maxi
26 x 18,4 x 31,4 cm
1

○ 135



CFPFRC10
Tapas
Con dispensador boca fija
29,5 x 18,4 x 29,8 cm
1

○ 135

Los artículos resaltados en **negrita** son productos en stock habitual. Consultar colores disponibles.

Consultar P.V.P. unitario





Colección Lunara

El acabado marrón mate con manchas de cobre y textura imita la cerámica de alta calidad, con la resistencia de la melamina. Apilable y fácil de almacenar, es ideal para servir platos principales o grandes porciones en buffets, catering o cenas elegantes.



123515BREU

Plato redondo
27 cm Ø



123517BREU

Plato redondo
35,5 cm Ø



123518BREU

Plato redondo
40,5 cm Ø



123519BREU

Plato redondo
45,5 cm Ø



11517EU

◀ **NUEVO**

Plato
17,5 x 15 x 2 cm



11518EU

◀ **NUEVO**

Plato
22,5 x 19,5 x 2 cm



10888EU

Bol
10 x 7 x 6 cm
148 ml



10889EU

Bol
16 x 12,5 x 9,5 cm
384 ml



10890EU

Bol
23 x 15 x 9,5 cm
887 ml



10891EU

Plato
26,5 x 23 x 3 cm



10892EU

Plato
33,5 x 28 x 3 cm



Descargue aquí el catálogo con los precios.



■ Colección Europa

La Colección Europa une el estilo artesanal de la cerámica con la durabilidad de la melamina, ideal para buffets y catering. Elegantes, resistentes y aptas para lavavajillas, aportan practicidad sin perder sofisticación.



123515WEU
Plato redondo
27 cm Ø



123517WEU
Plato redondo
35,5 cm Ø



123518WEU
Plato redondo
40,5 cm Ø



123519WEU
Plato redondo
45,5 cm Ø



11515EU **◀ NUEVO**
Plato
17,5 x 15 x 2 cm



11516EU **◀ NUEVO**
Plato
22,5 x 19,5 x 2 cm



10965EU
Bol
16 x 12,5 x 9,5 cm
384 ml



10966EU
Bol
23 x 15 x 10 cm
887 ml



10967EU
Plato
26,5 x 23 x 3 cm



10968EU
Plato
33,5 x 28,5 x 3 cm



Los artículos resaltados en **negrita** son productos en stock habitual. Consultar colores disponibles.

Consultar P.V.P. unitario



Bases y tablas de melamina

Para presentar canapés, bocadillos, miniaturas o postres, la mejor opción son las bases o tablas de presentación. Se pueden colocar directamente sobre la superficie de la mesa o haciendo combinaciones a diferentes alturas utilizando los pedestales de presentación. De melamina de alta calidad, imitan pizarra, piedra o madera.



MGN11-GRT
Tabla rectangular
53 x 32,5 x 1 cm
6

Mármol



MGN11-MWH
Tabla rectangular
53 x 32,5 x 1 cm
6

Blanco granito



MGN11-LOW
Tabla rectangular
53 x 32,5 x 1 cm
6

Roble gris



MGN11-MS
Tabla rectangular
53 x 32,5 x 1 cm
6

Negro



MGN12-GRT
Tabla rectangular
32,5 x 26,5 x 1 cm
6

Mármol



MGN12-MWH
Tabla rectangular
32,5 x 26,5 x 1 cm
6

Blanco granito



MGN12-LOW
Tabla rectangular
32,5 x 26,5 x 1 cm
6

Roble gris



MGN12-MS
Tabla rectangular
32,5 x 26,5 x 1 cm
6

Negro



MGN13-GRT
Tabla rectangular
32,5 x 17,5 x 1 cm
6

Mármol



MGN13-MWH
Tabla rectangular
32,5 x 17,5 x 1 cm
6

Blanco granito



MGN13-LOW
Tabla rectangular
32,5 x 17,5 x 1 cm
6

Roble gris



MGN13-MS
Tabla rectangular
32,5 x 17,5 x 1 cm
6

Negro



Descargue aquí el catálogo con los precios.



■ Bases y tablas de melamina (cont.)



MRB30-GRT

Tabla redonda

30,5 x 30,5 x 1,5 cm

 6

Mármol



MRB30-MHW

Tabla redonda

30,5 x 30,5 x 1,5 cm

 6

Blanco granito



MRB30-LOW

Tabla redonda

30,5 x 30,5 x 1,5 cm

 6

Roble gris



MRB30-MS

Tabla redonda

30,5 x 30,5 x 1,5 cm

 6

Negro

MELAMINA

VENTAJAS

Es un material de gran resistencia
Resistente a los arañazos y al ácido

Permanece fría al tacto
La temperatura no será una preocupación

Material ligero y versátil
Facilita su manejo al personal

Apilable y apto para lavado en lavavajillas
Ahorrrará espacio de almacenaje en cocina

Imita cualquier material delatándolo sólo al tacto
Gran variedad de formatos, capacidades y diseños

CUIDADOS

Tratar la vajilla de Melamina como cualquier vajilla de calidad



Usar sólo fibras de plástico no abrasivo para limpiar



No utilizar cuchillos de sierra



Evite usar cloro o limpiadores que contengan cloro



No utilizar en horno o microondas

Los artículos resaltados en **negrita** son productos en stock habitual. Consultar colores disponibles.

Consultar P.V.P. unitario 





■ Bandejas y soportes de bambú



BD131

Soportes de bambú para cajas nido (3 uds.)

S- 23,12 x 30,48 x 11,18 cm | M- 26,67 x 30,48 x 21 cm | L- 30,48 x 30,48 x 30,48 cm



SA116

Inserto acrílico transparente para caja nido de bambú Natura

31,75 x 31,75 x 6,05 cm



BD136

Soporte de bambú Natura para pan con 2 bandejas de bambú

53,59 x 34,29 x 70,49 cm



BD134

Bandeja pequeña de bambú Natura
16,51 x 16,51 x 8,89 cm



BD133

Bandeja mediana de bambú Natura
49,28 x 16,51 x 8,89 cm



BD132

Bandeja grande de bambú Natura
49,28 x 49,28 x 8,89 cm



Descargue aquí el catálogo con los precios.

■ Bandejas y soportes de bambú (cont.)



SB112

Juego de bandeja grande y soporte de bambú (2 uds.)

49,22 x 45,08 x 33,02 cm



SB111

Bandeja mediana de bambú, bandeja mediana doble y juego de soporte (3 piezas)

49,22 x 45,08 x 33,02 cm



SB113

Juego de 3 bandejas medianas y soporte de bambú (4 uds.)

49,22 x 45,08 x 33,02 cm



BD135

Bandeja doble de bambú

49,28 x 33,02 x 8,89 cm



SA118

Inserto acrílico transparente para bandeja mediana de bambú (2 uds.)

50,8 x 17,78 x 6,99 cm



SA117

Inserto acrílico transparente para bandeja grande de bambú (2 uds.)

50,8 x 50,8 x 7,62 cm



BP101

Superficie rectangular extra larga de bambú

149,86 x 35,56 x 3,81 cm



SB107

Servilletero cuadrado de Bambú

16 x 16 x 16,51 cm



SW100

Elevador cuadrado de bambú

16,51 x 16,51 x 30,48 cm



SW104

Tapa cuadrada de bambú para elevadores

17,14 x 17,14 x 3,51 cm



SW101

Elevador cuadrado de bambú

16,51 x 16,51 x 16,51 cm



Los artículos resaltados en **negrita** son productos en stock habitual. Consultar colores disponibles.

Consultar P.V.P. unitario





■ Tablas de madera - Colección Acacia



11522 **◀ NUEVO**
Bandeja de servicio ovalada
30,5 x 14 x 2 cm
🛒 1



11523 **◀ NUEVO**
Bandeja de servicio ovalada
38 x 14 x 2 cm
🛒 1



11572 **◀ NUEVO**
Bandeja de servicio ovalada
43 x 18,5 x 2 cm
🛒 1



11573 **◀ NUEVO**
Bandeja de servicio ovalada
51 x 21,5 x 2 cm
🛒 1



11524 **◀ NUEVO**
Bandeja de servicio redonda
28 x 20,5 x 2 cm
🛒 1



11525 **◀ NUEVO**
Bandeja de servicio redonda
35 x 25,5 x 2 cm
🛒 1



11574 **◀ NUEVO**
Bandeja de servicio redonda
42,5 x 30,5 x 2 cm
🛒 1



Descargue aquí el catálogo con los precios.



■ Tablas de madera - Colección Acacia

Estas piezas permiten presentar sus aperitivos, sándwiches o entrantes de una manera original, con un aspecto rústico encantador.

 No deben dejarse en remojo



11291

Tabla rectangular de madera de acacia
30,5 x 20,5 x 2 cm



11294

◀ NUEVO

Tabla rectangular de madera de acacia
35 x 24 x 2 cm



11295

Tabla rectangular de madera de acacia
45,5 x 30 x 2 cm



11296

Tabla irregular de madera de acacia
35,5 x 23 x 2 cm



11297

Tabla irregular de madera de acacia
40,5 x 25,5 x 2 cm



11292

Tabla pala de madera de acacia
51 x 15 x 1,5 cm



11293

Tabla pala de madera de acacia
56 x 20,5 x 2 cm



Los artículos resaltados en **negrita** son productos en stock habitual. Consultar colores disponibles.

Consultar P.V.P. unitario





■ Tablas de madera - Colección Acacia



12183 ◀ **NUEVO**
 Tabla rectangular de madera de acacia con borde
 28 x 20,5 x 1,5 cm
 🍽️ 1



12184 ◀ **NUEVO**
 Tabla rectangular de madera de acacia con borde
 33 x 25,5 x 2 cm
 🍽️ 1



12567 ◀ **NUEVO**
 Bandeja rectangular de acacia con diseño
 tono sobre tono
 25 x 12 x 2 cm
 🍽️ 1



12568 ◀ **NUEVO**
 Bandeja rectangular de acacia con diseño
 tono sobre tono
 30 x 14,5 x 2 cm
 🍽️ 1



12569 ◀ **NUEVO**
 Bandeja rectangular de acacia con diseño
 tono sobre tono
 35 x 16,5 x 2 cm
 🍽️ 1



Descargue aquí el catálogo con los precios.



■ Tablas de madera - Colección Acacia



12574

◀ **NUEVO**

Tabla de servir de acacia con borde de pintura de pizarra negra

30,5 x 19,5 x 2 cm

🛒 12



12575

◀ **NUEVO**

Tabla de servir de acacia con borde de pintura de pizarra negra

35,5 x 23 x 2 cm

🛒 12



12576

◀ **NUEVO**

Tabla de servir de acacia con borde de pintura de pizarra negra

40,5 x 26,5 x 2 cm

🛒 12



11298

Tabla redonda de madera de acacia

23 cm Ø x 2 cm

🛒 1



11299

Tabla redonda de madera de acacia

30,5 cm Ø x 2 cm

🛒 1



11300

Tabla ovalada de madera de acacia

40,5 x 20,5 x 2 cm

🛒 1



11301

Tabla ovalada de madera de acacia

51 x 20,5 x 2 cm

🛒 1

ACAMBB1507

Tabla para pan de madera de acacia con ojal metálico

38 x 18,5 x 1,5 cm

🛒 1



ACAMR2007

Tabla rectangular de madera de acacia con asas

50 x 18 x 3 cm

🛒 1



Los artículos resaltados en **negrita** son productos en stock habitual. Consultar colores disponibles.

Consultar P.V.P. unitario





■ Colección Industrial

Renueve su presentación con esta colección que fusiona madera cálida y detalles metálicos modernos, ideal para servir aperitivos, entradas o postres con estilo y elegancia.



madera natural



10076
Paleta rectangular con mango
21 x 23 cm, con mango de 12 cm
🛒 1



10077
Paleta rectangular con mango
31 x 18 cm, con mango de 12 cm
🛒 1



10078
Paleta rectangular con mango
38,5 x 21,5 cm, con mango de 12 cm
🛒 1



10079
Pala redonda con mango
25,5 cm Ø, con mango de 12 cm
🛒 1



10080
Pala redonda con mango
30,5 cm Ø, con mango de 12 cm
🛒 1



10081
Pala redonda con mango
35,5 cm Ø, con mango de 12 cm
🛒 1



Descargue aquí el catálogo con los precios.



■ Pedestales de presentación

Realce sus presentaciones con pedestales de presentación, ganando espacio y elevando la calidad.



RR3

Pedestal cilíndrico de acero inoxidable

Set 3 piezas:
20,5 cm Ø x 23 cm alt.
18 cm Ø x 15 cm alt.
15 cm Ø x 8 cm alt.



● INOX.



CR3

Pedestal cuadrado de hierro cromado

Set 3 piezas:
S: 15 x 15 x 5 cm
M: 15 x 15 x 7,5 cm
L: 15 x 15 x 10 cm



BKR4

Pedestal rectangular de acero

Set 4 piezas:
S: 18 x 15 x 5 cm
M: 18 x 15 x 7,5 cm
L: 18 x 15 x 10 cm
XL: 18 x 15 x 15 cm



●



WBK3

◀ **NUEVO**

Pedestal cuadrado de madera, negro

23 cm²
18 cm²
13 cm²



●



RS3

Pedestal cuadrado de acero inoxidable

23 cm²
18 cm²
13 cm²



● INOX.



WBAM3

◀ **NUEVO**

Pedestal cuadrado de bambú

23 cm²
18 cm²
13 cm²



●



BKP4

Pedestal redondo de acero cubierto de polvo negro

Soporte de cuatro niveles,
22,9 cm de diámetro.
28 x 23 x 37 cm



●

Los artículos resaltados en **negrita** son productos en stock habitual. Consultar colores disponibles.

Consultar P.V.P. unitario





■ Cajas de madera Gastronom

Una elección de alta calidad que aporta una sensación rústica, aunque actual, a su presentación de servicio. Con asas para un uso más cómodo.

 No deben dejarse en remojo



CRATE11

Caja de madera de acacia

GN 1/1
53 x 32,5 x 7 cm



● AW



CRATE114

Caja de madera de acacia

GN 1/1
52,5 x 32,5 x 11 cm



● AW



CRATE116

Caja de madera de acacia

GN 1/1
52,5 x 32,5 x 16 cm



● AW



CRATE12

Caja de madera de acacia

GN 1/2
32,5 x 26,5 x 7 cm



● AW



CRATE124

Caja de madera de acacia

GN 1/2
32,5 x 26,5 x 11 cm



● AW



CRATE126

Caja de madera de acacia

GN 1/2
32,5 x 26,5 x 16 cm



● AW



CRATE13

Caja de madera de acacia

GN 1/3
32,5 x 17,5 x 7 cm



● AW



CRATE134

Caja de madera de acacia

GN 1/3
32,5 x 17,5 x 16 cm



● AW



CRATE136

Caja de madera de acacia

GN 1/3
32,5 x 17,5 x 16 cm



● AW



CRATE14

Caja de madera de acacia

GN 1/4
26,5 x 16,5 x 7 cm



● AW



Descargue aquí el catálogo con los precios.



■ Cajas de madera Gastronorm (cont.)



CRATE11W

Caja de madera pintada de blanco

GN 1/1

52,5 x 32,5 x 16 cm



○ WPW



CRATE12W

Caja de madera pintada de blanco

GN 1/2

32,5 x 26,5 x 16 cm



○ WPW



CRATE13W

Caja de madera pintada de blanco

GN 1/3

32,5 x 17,5 x 16 cm



○ WPW



CRATE14W

Caja de madera pintada de blanco

GN 1/4

26,5 x 16,5 x 7 cm



○ WPW



CRATE11BK

Caja de madera pintada de negro

GN 1/1

53 x 32,5 x 7 cm



● BPW



CRATE114BK

Caja de madera pintada de negro

GN 1/1

52,5 x 32,5 x 11 cm



● BPW



CRATE12BK

Caja de madera pintada de negro

GN 1/2

32,5 x 26,5 x 7 cm



● BPW



CRATE13BK

Caja de madera pintada de negro

GN 1/3

32,5 x 17,5 x 7 cm



● BPW

Los artículos resaltados en **negrita** son productos en stock habitual. Consultar colores disponibles.

Consultar P.V.P. unitario





Elevadores Gastronorm



11447 ◀ **NUEVO**

Elevador inclinado recubierto de polvo negro. Se adapta a 1/2 GN

29 x 34 x 11,5 cm



11448 ◀ **NUEVO**

Elevador inclinado recubierto de polvo negro. Se adapta a 1/1 GN

55,5 x 34 x 11,5 cm



11622 ◀ **NUEVO**

Elevador escalonado recubierto de polvo negro. Se adapta a 2 x 1/2 GN

38,5 x 38,5 x 33 cm



11623 ◀ **NUEVO**

Elevador escalonado recubierto de polvo negro. Se adapta a 2 x 1/1 GN

59,5 x 45 x 33 cm



CRATESB11 ◀ **NUEVO**

Caja de servir Gastronorm 1/1. Fondo macizo de madera de acacia. 7 cm de profundidad



CRATESB11BK ◀ **NUEVO**

Caja Gastronorm 1/1. Fondo sólido madera negra. 7 cm de profundidad



Descargue aquí el catálogo con los precios.



Elevadores Gastronorm



11797 ◀ **NUEVO**

Elevador inclinado recubierto de polvo blanco. Se adapta a 1/2 GN

29 x 34 x 11,5 cm

📦 1



11798 ◀ **NUEVO**

Elevador inclinado recubierto de polvo blanco. Se adapta a 1/1 GN

55,5 x 34 x 11,5 cm

📦 1



11795 ◀ **NUEVO**

Elevador escalonado recubierto de polvo blanco. Se adapta a 2 x 1/2 GN

38,5 x 38,5 x 33 cm

📦 1



11796 ◀ **NUEVO**

Elevador escalonado recubierto de polvo blanco. Se adapta a 2 x 1/1 GN

59,5 x 45 x 33 cm

📦 1



10765 ◀ **NUEVO**

Soporte plegable para cajas GN 1/1, color natural

67,5 x 34 x 22 cm

📦 1



10766 ◀ **NUEVO**

Soporte plegable para cajas GN 1/1, color negro

67,5 x 34 x 22 cm

📦 1



Los artículos resaltados en **negrita** son productos en stock habitual. Consultar colores disponibles.

Consultar P.V.P. unitario





■ Cajas de madera rústicas

Cajas de madera de aspecto rústico para dar un toque vintage a su buffet. Disponible en tres tamaños y dos acabados: madera natural y blanco decapado. Lo puede usar a modo de almacenaje o como elevador para añadir altura a su presentación. Incorpora una práctica pizarra para etiquetar o como decoración.

RCBCRATE1

Caja de madera rústica
Set de cajas madera natural:
- Pequeña: 35 x 25,5 x 18 cm
- Mediana: 40,5 x 30 x 23,5 cm
- Grande: 49 x 34,5 x 26,5 cm

1

NW

RCBCRATE2

Caja de madera rústica
Set de cajas blanco decapado:
- Pequeña: 35 x 25,5 x 18 cm
- Mediana: 40,5 x 30 x 23,5 cm
- Grande: 49 x 34,5 x 26,5 cm

1

DW

madera natural



■ Cajas de madera reciclada

Bonitas cajas de madera reciclada que darán un toque original a su buffet. Disponible en tres tamaños. Se pueden usar tanto para almacenaje como para elevar los productos de su presentación.

WB-1-SET-RWD

Cajas de madera con asas de cuerda
Set de 3 cajas:
- Pequeña: 29,8 cm x 21 cm, 20 cm alt.
- Mediana: 39 cm x 32 cm, 21 cm alt.
- Grande: 39 cm x 37 cm, 23 cm alt.

1

RW



WB-1616-RWD

Cajas de madera con asas de cuerda
Caja cuadrada, 39 cm, 8,5 cm alt.

1

RW



madera natural



Descargue aquí el catálogo con los precios.

Elevadores de madera en cascada



RACA300

Elevador en cascada
Set de 3 elevadores de acacia

- Pequeño: 44 x 18 x 11,5 cm
- Mediano: 48,5 x 18 x 15,5 cm
- Grande: 56 x 18 x 18 cm



RBAM300

Elevador en cascada
Set de 3 elevadores de bambú

- Pequeño: 44 x 18 x 11,5 cm
- Mediano: 48,5 x 18 x 15,5 cm
- Grande: 56 x 18 x 18 cm



RBK300

Elevador en cascada
Set de 3 elevadores de madera pintada de negro

- Pequeño: 44 x 18 x 11,5 cm
- Mediano: 48,5 x 18 x 15,5 cm
- Grande: 56 x 18 x 18 cm



12262 **NUEVO**

Elevadores cuadrados de madera de acacia y metal, lote de 3.

- Pequeño: 15 x 15 x 7,5 cm
- Mediano: 15 x 15 x 10 cm
- Grande: 20,5 x 20,5 x 56 cm



12261 **NUEVO**

Elevadores rectangulares de madera de acacia y metal, lote de 3.

- Pequeño: 44 x 20 x 11 cm
- Mediano: 50 x 20 x 16 cm
- Grande: 56 x 20,5 x 20,5 cm



Elevadores de madera plegables

Elevadores plegables en madera de nogal. Con forma rectangular y base de metal. Patas plegables para mayor comodidad de montaje y desmontaje.



RISER-3-W

Elevador plegable de madera de nogal
35 cm x 19 cm, 8 cm alt.



RISER-6-W

Elevador plegable de madera de nogal
40 cm x 21 cm, 15 cm alt.



RISER-9-W

Elevador plegable de madera de nogal
50 cm x 25 cm, 23 cm alt.



Los artículos resaltados en **negrita** son productos en stock habitual. Consultar colores disponibles.

Consultar P.V.P. unitario





■ Campanas de presentación y stands

Las campanas de presentación, cúpulas para tartas y soportes protegen y realzan postres y alimentos, aportando elegancia. Conservan la frescura y añaden sofisticación a mesas y eventos. Disponibles en varios materiales y diseños, mejoran la estética y funcionalidad en la presentación gastronómica.



11884 ◀ **NUEVO**

Cúpula redonda para tartas de SAN transparente, compatible con 11440, 11441, 11442, 11828

22 x 30 cm Ø



11885 ◀ **NUEVO**

Soporte redondo para tartas de SAN transparente

13,5 x 32,5 cm Ø



11886 ◀ **NUEVO**

Plato rectangular para tartas de SAN transparente

37,5 x 18 x 3 cm



11887 ◀ **NUEVO**

Tapa rectangular para tartas de SAN transparente, compatible con 11886

34,5 x 15 x 19,5 cm



11519 ◀ **NUEVO**

Cúpula para tartas, de SAN transparente
16 x 28 cm Ø



11489EU
Soporte para tartas
Melamina blanca
10 cm x 29 cm Ø



○ WH



11491EU
Bandeja redonda
5 cm x 38 cm Ø



○ W



Descargue aquí el catálogo con los precios.



■ Campanas de presentación y stands (cont.)



821422 ◀ **NUEVO**

Juego de soporte y tapa para tartas. Soporte de acero inoxidable, tapa de policarbonato

35 x 32,5 cm Ø



H820P422 ◀ **NUEVO**

Juego de plato y tapa. Plato de acero inoxidable, tapa de policarbonato

20,5 x 33 cm Ø



PCD1 ◀ **NUEVO**

Cúpula para tartas de SAN. Compatible con 11440, 11441, 11442, 11828

14,5 x 30,5 cm Ø



422 ◀ **NUEVO**

Tapa para tartas con asa metálica. Compatible con 11440, 11441, 11442, 11828

4 x 12,5 cm Ø - 355 ml



H820P ◀ **NUEVO**

Plato bajo para tartas, de acero inoxidable. Compatible con 422

8 x 13 cm Ø - 475 ml



421 ◀ **NUEVO**

Cúpula para tartas de SAN. Compatible con 11440, 11441, 11442, 11828

47 x 22,5 x 2 cm



821U

Pedestal

43,5 x 31 x 2 cm



Los artículos resaltados en **negrita** son productos en stock habitual. Consultar colores disponibles.

Consultar P.V.P. unitario





■ Campanas de presentación y stands (cont.)



11440 ◀ **NUEVO**

Plato redondo para tartas

1,5 x 31,5 Ø cm



11441 ◀ **NUEVO**

Soporte redondo para tartas con pedestal

15 x 31,5 Ø cm



11442 ◀ **NUEVO**

Soporte redondo para tartas con pedestal

22 x 31,5 Ø cm



11443 ◀ **NUEVO**

Cúpula para tartas, acrílico, mango de acacia. Se adapta a 11440, 11441, 11442, 11828

14,5 x 30 Ø cm



11828 ◀ **NUEVO**

Disco giratorio de madera de acacia

4 x 33 Ø cm



11829 ◀ **NUEVO**

Disco giratorio de madera de acacia

4,5 x 38 Ø cm



Base de 15 cm



11830 ◀ **NUEVO**

Disco giratorio de madera de acacia

4 x 45,5 Ø cm



Descargue aquí el catálogo con los precios.

■ Campanas de presentación y stands (cont.)

Las campanas de presentación de CAMBRO, de policarbonato resistente, protegen y exhiben bollería y pastelería. Con diversos tamaños y aberturas estratégicas, permiten un acceso rápido sin retirar la tapa, garantizando higiene, comodidad y una presentación elegante en hostelería y pastelería.



DD1220CW

Cubierta abovedada
55,6 x 37,5 x 20,3 cm sin
abertura



○ 135



DD1220ECW

Cubierta abovedada
55,6 x 37,5 x 20,3 cm
1 abertura lado corto



○ 135



DD1220BECW

Cubierta abovedada
55,6 x 37,5 x 20,3 cm
2 aberturas lado corto



○ 135



DD1220SCW

Cubierta abovedada
55,6 x 37,5 x 20,3 cm
1 abertura lado largo



○ 135



DD1826CW

Cubierta abovedada
67,9 x 47,9 x 22,5 cm
sin abertura



○ 135



RD926CW

Cubierta rectangular
67,2 x 25,4 x 15,9 cm



○ 135



RD1220CW

Cubierta rectangular
55,6 x 35,9 x 14,9 cm



○ 135



RD1220CWH

Cubierta rectangular
55,6 x 35,9 x 12,7 cm con
bisagra



○ 135



RD1826CW

Cubierta rectangular
67,2 x 47,9 x 15,9 cm



○ 135



RD1826CWH

Cubierta rectangular
67,9 x 47,6 x 13 cm
con bisagra



○ 135



RD1200CW

Cubierta redonda
30,5 x 30,5 x 20,9 cm con asa



○ 135



DT1220CW

Bandeja
Para cubiertas 1220
32,5 x 53 cm



○ 135 ● 110

Los artículos resaltados en **negrita** son productos en stock habitual. Consultar colores disponibles.

Consultar P.V.P. unitario





■ Mini vajilla de acero inoxidable

Ideales para servir del horno a su mesa. Disponible en varios tamaños, estas piezas añaden una sensación acogedora y casual en cualquier presentación. Fáciles de limpiar. Aptos para inducción.



10291

Mini cazuela con asas

12,5 cm Ø

475 ml

🔥 12

● INOX.



10292

Mini cazuela con asas

15 cm Ø

475 ml

🔥 12

● INOX.



10303

Mini cacerola apilable

12,7 cm Ø x 5,1 cm

500 ml

🔥 12

● INOX.



10304

Tapa para cacerola 10303

12,7 cm Ø

🔥 12

● INOX.



846

◀ **NUEVO**

Mini bandeja rectangular para asar

18 x 9,5 x 7 cm

500 ml

🔥 1

● INOX.



833

◀ **NUEVO**

Mini bandeja cuadrada para asar

11,5 x 17 x 6,5 cm

475 ml

🔥 1

● INOX.



850

◀ **NUEVO**

Mini bandeja cuadrada para asar

18,5 x 13,5 x 7,5 cm

770 ml

🔥 1

● INOX.



Descargue aquí el catálogo con los precios.



■ Hierro fundido



CW30100

Cazuelita ovalada

21,5 x 15,5 x 6,5 cm
27 cm incluyendo asa
710 ml

🛒 6



10746 ◀ **NUEVO**

Bandeja ovalada para servir alimentos calientes

23,5 x 17 x 1,5 cm

🛒 1



10764 ◀ **NUEVO**

Revestimiento de madera de acacia para bandeja ovalada de hierro fundido (10746)

31,4 x 23,8 x 1,7 cm

🛒 1



CW30122

Sartén

10 cm Ø x 3,5 cm con un mango de 9,5 cm
90 ml

🛒 6



CW30124

Sartén

14,5 cm Ø x 3 cm con un mango de 12 cm
240 ml

🛒 6



CW30108

Sartén

14 cm Ø x 4 cm con un mango de 9 cm
355 ml

🛒 6

10709 ◀ **NUEVO**

Tabla rectangular para servir fajitas

47 x 22,5 x 2 cm

🛒 1



10710 ◀ **NUEVO**

Tabla ovalada para servir fajitas

43,5 x 31 x 2 cm

🛒 1



Los artículos resaltados en **negrita** son productos en stock habitual. Consultar colores disponibles.

Consultar P.V.P. unitario





■ Hierro fundido (cont.)



CW30110

Cazuelita redonda

10 cm Ø x 8,5 cm / 13 cm Ø con asa
240 ml - incluye tapa



CW30148

Cazuelita redonda

13 cm Ø x 9,5 cm / 18 cm Ø con asa
530 ml - incluye tapa



CW30112

Cazuelita ovalada

12,5 cm Ø x 9,5 x 8 cm / 15,5 cm Ø con asa
240 ml - incluye tapa



CW30104

Cazuelita redonda

13,5 cm Ø x 4,5 cm / 18 cm Ø con asa
355 ml



CW30142

Cazuelita redonda

15,8 cm Ø x 4 cm / 20,5 cm Ø con asa
530 ml



CW30140

Cazuelita redonda

18,4 cm Ø x 5 cm / 23 cm Ø con asa
830 ml



CW30150

Cazuelita cuadrada

12,5 cm x 4 cm / 17,5 cm con asa
355 ml



CW30151

Puchero

13 cm de Ø x 8 cm de alto
475 ml



CW30102

Cazuelita redonda

12,5 cm Ø x 4 cm / 16,5 cm Ø con asa
240 ml



Descargue aquí el catálogo con los precios.



■ Hierro fundido (cont.)



CW30152

Plato para fajitas con asas
(26 cm Ø)

3,5 x 19 Ø cm - 710 ml



CW30114

Sartén cuadrada con asas
(33 cm)

27 x 7 x 5,5 cm - 2,6 L



CW30116

Wok con asas
(44,5 cm Ø)

11,5 x 36,5 Ø cm - 6,8 L



CW30118

Sartén para pizza con asas
(44,5 cm Ø)

34,5 x 2 cm



CURAR EL HIERRO FUNDIDO

1. Calentar la sartén. Añadir un poco de aceite y suficiente sal gruesa como para cubrir el fondo.
2. Remover y rascar el fondo con una cuchara de madera.
3. Aclarar bien con agua.
4. Secarla con papel o con un paño suave.
5. Engrasar la sartén con una capa fina de aceite, asegurándose de cubrir bien toda la superficie.
6. Calentar el horno a 250° e introducir la sartén boca abajo. Dejar durante una hora. Después, enfriar la sartén a temperatura ambiente.

LIMPIAR EL HIERRO FUNDIDO

1. Calentar la sartén y eliminar cualquier residuo con agua caliente y sal gruesa.
2. Utilizar siempre guantes de protección térmica cuando manipulemos la sartén caliente.
3. Secar inmediatamente después de lavarla.
4. Cubrir la sartén con una capa fina de aceite antes de almacenar.
5. Guardar en un lugar fresco y seco.

Los artículos resaltados en **negrita** son productos en stock habitual. Consultar colores disponibles.

Consultar P.V.P. unitario





Utensilios de acero inoxidable recubiertos de silicona

Resistente al calor hasta 200 °C



39100

Pinza de acero inoxidable recubierto de silicona

Pinzas - 18 cm



39101

Pinza de acero inoxidable recubierto de silicona

Pinzas - 23 cm



39102

Pinza de acero inoxidable recubierto de silicona

Pinzas - 30,5 cm



10050

◀ **NUEVO**

Cazo de servir

29 x 5,5 x 5 cm - 30 ml



10051

◀ **NUEVO**

Cazo de servir

29,5 x 6,5 x 6 cm - 60 ml



10052

◀ **NUEVO**

Cazo de servir

29 x 5,5 x 5 cm - 30 ml



10053

◀ **NUEVO**

Espátula para pescado

35 x 8 x 2 cm



10054

◀ **NUEVO**

Espátula para pescado

33 x 8 x 6 cm



10055

◀ **NUEVO**

Espátula sólida

33 x 8 x 6 cm



Descargue aquí el catálogo con los precios.



■ Expositores para vasitos y conos

Presente sus aperitivos, tapas o postres de una manera única, ofreciendo raciones individuales con elegancia y estilo.



DCH01*

Expositor para conos

Para 1 cono
5,5 x 6,5 x 10 cm
metal negro

12

● BK



*No incluye conos

DCH27*

Expositor para conos

Para 27 conos
18,5 x 18,5 x 42 cm
metal cromado

1

● CH



MTS-1122-BK*

Expositor para vasitos

Para 8 vasitos SW-1435-CL
54 x 6,6 x 26 cm

3

● BK



*No incluye vasitos

MTS-1496-BK*

Expositor para vasitos

Para 8 vasitos SW-1435-CL
24,1 x 21,6 x 36,2 cm

3

● BK



@DbmarkTweet



@dbmarkhosteleria



@dbmarkes



@dbmarkshop

Los artículos resaltados en **negrita** son productos en stock habitual. Consultar colores disponibles.

Consultar P.V.P. unitario





■ Pinzas



TG6
Pinza plana
de policarbonato
15 cm
12



TG9
Pinza plana
de policarbonato
23 cm
12



6TGS
Pinza festoneada
de policarbonato
15 cm
12



9TGS
Pinza festoneada
de policarbonato
23 cm
12



12TGS
Pinza festoneada
de policarbonato
30,5 cm
12

Colores disponibles: ○ 135 | Colores bajo pedido: ○ 148 ● 110 ○ 133 ● 404



TGA8
Pinza angular
de policarbonato
21 cm
12



TGA11
Pinza angular
de policarbonato
27,5 cm
12



TGG6
Pinza agarre fácil
de policarbonato
17 cm
12



TGG9
Pinza agarre fácil
de policarbonato
24 cm
12

Colores disponibles: ● 110

Colores disponibles: ○ 135 ○ 148 ● 110 ○ 133



Descargue aquí el catálogo con los precios.

■ Pinzas (cont.)



74
Pinza de acero inoxidable
24 cm - acero INOX. 0,7 mm



● INOX.



712
Pinza de acero inoxidable
30,5 cm - acero INOX. 0,7 mm



● INOX.



716
Pinza de acero inoxidable
40,5 cm - acero INOX. 0,7 mm



● INOX.



2774
Pinza de acero inoxidable
24 cm - acero INOX. 1,2 mm



● INOX.



2712
Pinza de acero inoxidable
30,5 cm - acero INOX. 1,2 mm



● INOX.



2716
Pinza de acero inoxidable
40,5 cm - acero INOX. 1,2 mm



● INOX.



2009
Pinza ergonómica
de acero inoxidable
23 cm - acero INOX.
0,8 mm



● INOX.

2012
Pinza ergonómica
de acero inoxidable
30,5 cm - acero INOX.
0,8 mm



● INOX.

2016
Pinza ergonómica
de acero inoxidable
35,5 cm - acero INOX.
0,8 mm



● INOX.

4009BK
Pinza de acero
inoxidable
y punta de silicona
23 cm - acero INOX.
0,8 mm



● INOX.

4012BK
Pinza de acero
inoxidable
y punta de silicona
30,5 cm - acero INOX.
0,8 mm



● INOX.

4016BK
Pinza de acero
inoxidable
y punta de silicona
41,5 cm - acero INOX.
0,8 mm



● INOX.



Los artículos resaltados en **negrita** son productos en stock habitual. Consultar colores disponibles.

Consultar P.V.P. unitario



Cucharas



SPO8CW

Cuchara sólida de policarbonato
20,5 cm
12



SPO10CW

Cuchara sólida de policarbonato
25,5 cm
12



SPO11CW

Cuchara sólida de policarbonato
28 cm
12



SPO13CW

Cuchara sólida de policarbonato
38 cm
12

Colores disponibles: ○ 135 | Colores bajo pedido: ○ 148 ● 110 ○ 133 ● 404

SPOP10CW

Cuchara perforada de policarbonato
25,5 cm
12



SPOP11CW

Cuchara perforada de policarbonato
28 cm
12



SPOP13CW

Cuchara perforada de policarbonato
33 cm
12



Colores disponibles: ○ 135 | Colores bajo pedido: ○ 148 ● 110 ○ 133 ● 404



SPO13

Cuchara alta temperatura
Sólida - 33 cm
12



SPA14

Espátula alta temperatura
Sólida - 35,5 cm
12



SPOP13

Cuchara alta temperatura
Perforada - 33 cm
12



SPASL14

Espátula alta temperatura
Perforada - 35,5 cm
12



Colores disponibles: ● 110 ● 150



@DbmarkTweet



@dbmarkhosteleria



@dbmarkes



@dbmarkshop



Descargue aquí el catálogo con los precios.

Tarros de plástico

Complete la presentación del buffet con los accesorios para servir de policarbonato, melamina y plástico resistente a altas temperaturas, y los tarros de plástico. Ideales para usarse en los buffets de ensaladas.



CP12
Tarro
12,9 cm Ø x 13,2 cm
alt. - 1,1 L

12

● 110 ● 133 ● 195



CP15
Tarro
16,8 cm Ø x 11 cm alt.
- 1,4 L

6

● 110 ● 133 ● 195



CP27
Tarro
16,8 cm Ø x 17,2 cm
alt. - 2,4 L

6

● 110 ● 133 ● 195



CPL12
Tapa
Para CP12

12

○ 148



CPL27
Tapa
Para CP15 y CP27

12

○ 148



CCP12
Tarro
13,3 cm Ø x 13,7 cm
alt. - 1,1 L

12

○ 152



CCP15
Tarro
17,2 cm Ø x 11,1 cm
alt. - 1,4 L

6

○ 152



CCP27
Tarro
17,2 cm Ø x 17,5 cm
alt. - 2,4 L

6

○ 152



CCPL12
Tapa
Para CCP12

12

○ 148



CCPL27
Tapa
Para CCP15 y CCP27

12

○ 148



Los artículos resaltados en **negrita** son productos en stock habitual. Consultar colores disponibles.

Consultar P.V.P. unitario







Cestas imitación mimbre aptas para lavavajillas

Presente el pan o la fruta con estas cestas de atractivo diseño. Tienen la imagen tradicional de las cestas de mimbre pero están fabricadas en plástico resistente e higiénico. Las referencias WB son aptas para lavar en lavavajillas.



WB-1506-
Cesta rectangular
24,1 x 19,7 x 8,9 cm
 12
● BK



WB-1507-
Cesta rectangular
25,4 x 12,1 x 7,6 cm
 12
● BK ● HY



WB-1508-
Cesta rectangular
29,2 x 21,6 x 7 cm
 12
● BK ● HY ● BL ● G



WB-1509-
Cesta rectangular
45,7 x 31,1 x 6,4 cm
 12
● BK ● HY ● N



WB-1513-TT
Cesta alta rectangular
44,5 x 29,2 x 9,5 cm
 6



WB-1518-TT
Cesta alta rectangular
38,1 x 27,9 x 12,7 cm
 6



WB-1519-TT
Cesta rectangular con
asas
58,4 x 27,9 x 17,2 cm
 6



WB-1520-TT
Cesta rectangular con
asas
40,6 x 22,9 x 17,2 cm
 6



WB-1524-N
Cesta rectangular con
asas
45,7 x 31,1 x 6,4 cm
 12



Descargue aquí el catálogo con los precios.

■ Cestas imitación mimbre aptas para lavavajillas (cont.)



WB-1515-TT
Cesta rectangular con asas
47 x 34,3 x 17,2 cm
6



WB-1516-TT
Cesta rectangular con asas
55,9 x 39,4 x 15,2 cm
6



WB-1517-TT
Cesta rectangular con asas
58,4 x 43,2 x 17,8 cm
6



WB-1514-TT
Cesta rectangular inclinada
59,7 x 44,5 x 6,4 cm frontal /
12,1 cm trasera
6



WB-1510-
Cesta rectangular inclinada
23,5 x 33 x 10,2 cm frontal /
17,8 cm trasera
6
● BK ● HY ● N



ST-1511-BK
Base para dos cestas
Base para dos cestas WB-1510
6
● BK



WB-1521-TT
Cesta alta redonda
30,5 cm Ø x 17,8 cm
6



WB-1522-TT
Cesta alta redonda
35,6 cm Ø x 33 cm
6



WB-1523-TT
Cesta alta redonda
43,2 cm Ø x 36,8 cm
6



WB-1552-
Cesta rectangular
53,3 x 32,4 cm
12

● BK ● HY
No incluye cubierta



WB-1553-
Cesta rectangular
41,3 x 27,9 cm
12

● BK ● HY
No incluye cubierta



CO-3065-CL
Cubierta para WB-1552
transparente (CL)
54 x 33 cm
2

● CL
No incluye cesta



CO-3426-CL
Cubierta para WB-1553
transparente (CL)
42,5 x 29,2 cm
2

● CL
No incluye cesta

Los artículos resaltados en **negrita** son productos en stock habitual. Consultar colores disponibles.

Consultar P.V.P. unitario



■ Cestas imitación mimbre aptas para lavavajillas (cont.)



WB-1551-

Cesta redonda
39,4 cm Ø

12

● HY

No incluye cubierta



CO-2098-CL

Cubierta redonda para
WB-1551 transparente (CL)

2

● CL

No incluye cubierta



■ Cestas imitación mimbre aptas para lavavajillas ECONÓMICAS

¡Por fin una cesta tejida a mano que puede lavarse en lavavajillas! Están hechas de polipropileno y ofrece una sólida construcción para mantener su forma durante largo tiempo.



M2475

Cesta redonda
20,9 x 20,9 x 8,2 cm

12

● BK



M2474

Cesta ovalada
23,4 x 15,8 x 8,2 cm

12

● BK



M2485

Cesta rectangular
29,8 x 22,2 x 7,6 cm

6

● BK



M2489

Cesta rectangular
42,5 x 29,8 x 8,8 cm

6

● BK



M2493

Cesta rectangular
48,2 x 35,5 x 10,1 cm

6

● BK

■ Cestas imitación mimbre de polipropileno



1475

◀ **NUEVO**

Cesta redonda tejida a mano, marrón,
cuerda de polipropileno

22 cm Ø x 6 cm

12

●



1471

◀ **NUEVO**

Cesta ovalada tejida a mano, marrón,
cuerda de polipropileno

18 x 13,5 x 5 cm

12

●



1474

◀ **NUEVO**

Cesta ovalada tejida a mano, marrón,
cuerda de polipropileno

23 x 15,5 x 6 cm

12

●



Descargue aquí el catálogo con los precios.



■ Cestas imitación mimbre

Cestas tejidas a mano con cordón de polipropileno que aportan calidez y estilo. Su diseño resistente garantiza durabilidad para el uso diario y se limpian fácilmente con un paño húmedo.



1188W

Cesta rectangular de polipropileno, color natural

35,5 x 25,4 x 7,6 cm



● N



1189W

Cesta rectangular de polipropileno, color natural

41,9 x 29,2 x 7,6 cm



● N



1192W

Cesta rectangular de polipropileno, color natural

45,7 x 31,7 x 8,2 cm



● N



1175W

Cesta redonda de color natural, exterior de polipropileno e interior de acero

21,5 x 21,5 x 5,7 cm



● N



1177W

▲ **NUEVO**

Cesta redonda de color natural de polipropileno

18 x 6 cm



● N



1171W

▲ **NUEVO**

Cesta ovalada de color natural, exterior de polipropileno e interior de acero

17,5 x 13 x 5 cm



● N



1176W

▲ **NUEVO**

Cesta ovalada de color natural, exterior de polipropileno e interior de acero

26 x 16,5 x 9 cm



● N



1174W

▲ **NUEVO**

Cesta ovalada de color natural, exterior de polipropileno e interior de acero

23 x 15 x 5,5 cm



● N

Los artículos resaltados en **negrita** son productos en stock habitual. Consultar colores disponibles.

Consultar P.V.P. unitario





Cestas Artisan Collection

Canastas de tamaño grande, ideales para mostrar una gran variedad de productos. Acabado metalizado negro.



BK17506 **NUEVO**

Cesta redonda
15 cm Ø x 5 cm



● BK



BK17508
Cesta redonda
20,3 cm Ø x 5,7 cm



● BK



BK17510
Cesta redonda
25,4 cm Ø x 7,6 cm



● BK

BK17409

Cesta ovalada
23,5 x 16 x 5,5 cm prof.



● BK



BK17410

Cesta ovalada
25,4 x 17,1 x 8,2 cm prof.



● BK



BK11709

Cesta oblonga
22,8 x 10,1 x 5 cm prof.



● BK



BK17209

Cesta rectangular
23,4 x 15,8 cm x 6,3 cm prof.



● BK



Descargue aquí el catálogo con los precios.



Cestas Parisian Collection

Con estructura de alambre y base sólida que brinda mayor versatilidad. Ideal para presentación y buffet, permite exhibir pan, frutas u otros alimentos con un estilo moderno y funcional.



10820 ◀ **NUEVO**

Cesta redonda de acero recubierto de polvo negro con fondo macizo
15 x 15 x 5,5 cm



● BK



10821 ◀ **NUEVO**

Cesta redonda de acero recubierto de polvo negro con fondo macizo
20,5 x 20,5 x 6 cm



● BK



10822 ◀ **NUEVO**

Cesta redonda de acero recubierto de polvo negro con fondo macizo
23 x 15 x 9 cm



● BK

Cestas Delta Collection



10462 ◀ **NUEVO**

Cesta redonda de acero recubierto de polvo negro
15 x 15 x 5 cm



● BK

10463 ◀ **NUEVO**

Cesta redonda de acero recubierto de polvo negro
20 x 20 x 5 cm



● BK

10464 ◀ **NUEVO**

Cesta redonda de acero recubierto de polvo negro
25,5 x 25,5 x 8,5 cm



● BK



Los artículos resaltados en **negrita** son productos en stock habitual. Consultar colores disponibles.

Consultar P.V.P. unitario





Cestas Bouclé Collection



BK37109 **◀ NUEVO**

Cesta rectangular de acero recubierto de polvo negro
20 x 11 x 4 cm

1

● BK



BK37409 **◀ NUEVO**

Cesta ovalada de acero recubierto de polvo negro
22 x 14 x 4 cm

6

● BK



BK37515 **◀ NUEVO**

Cesta redonda de acero recubierto de polvo negro
15 x 15 x 5 cm

1

● BK



BK37508 **◀ NUEVO**

Cesta redonda de acero recubierto de polvo negro
19 x 19 x 5 cm

1

● BK

Cestas Petal Collection



10537 **◀ NUEVO**

Cesta rectangular de acero recubierto de polvo negro
22,5 x 15 x 6 cm

1

● BK



10534 **◀ NUEVO**

Cesta redonda de acero recubierto de polvo negro
15 x 15 x 6 cm

1

● BK



10535 **◀ NUEVO**

Cesta redonda de acero recubierto de polvo negro
20 x 20 x 6 cm

1

● BK



10536 **◀ NUEVO**

Cesta ovalada de acero recubierto de polvo negro
22,5 x 15 x 6 cm

1

● BK



Descargue aquí el catálogo con los precios.



Cestas multifunción

Sirva lo que quiera, donde quiera, con estas cestas multifunción. Disponibles en varios colores y tamaños, se adaptan a cualquier estilo. Aptas para lavavajillas y microondas, combinan practicidad y versatilidad en cada presentación.



1074 ◀ **NUEVO**

Cesta multifunción ovalada

23,5 x 15,5 x 5 cm - PP

36

● BK ● FG ● BR ● R
● BL ● Y ● G



1074BK-6 ◀ **NUEVO**

Cesta multifunción ovalada,
pack de 6 unidades

23,5 x 15,5 x 5 cm - PP

6

● BK



1074R-6 ◀ **NUEVO**

Cesta multifunción ovalada,
pack de 6 unidades

23,5 x 15,5 x 5 cm - PP

6

● R



1076

Cesta multifunción ovalada

27 x 18,5 x 3,5 cm - PP

36

● BK ● FG ● BR ● R



1084

Cesta multifunción ovalada Jumbo

30 x 23 x 5 cm - PP

36

● BK ● R ● FG



1071 ◀ **NUEVO**

Cesta multifunción ovalada

20 x 13,5 x 5 cm - PP

36

● BK ● R



1086

Cesta multifunción ovalada

32,5 x 24 x 4 cm - PP

36

● BK ● R

Los artículos resaltados en **negrita** son productos en stock habitual. Consultar colores disponibles.

Consultar P.V.P. unitario





Cestas multifunción



1073 **NUEVO**
Cesta multifunción ovalada

23,5 x 15 x 4 cm

36

● BK ● FG ● R



1075
Cesta multifunción redonda

20,5 x 20,5 x 5 cm - PP

36

● BK ● FG ● R



1077
Cesta multifunción rectangular

27 x 18,5 x 3,5 cm - PP

36

● BK ● R ● BR



1079 **NUEVO**
Cesta multifunción rectangular

27,5 x 21 x 12 cm - PP

36

● BK ● FG ● R



13759BK
Fuente redonda
23 cm Ø x 3 cm - PP

12

● BK



15759BK
Fuente redonda con base
23 cm Ø x 4,5 cm - PP

12

● BK



157510BK
Fuente redonda con base
26,5 cm Ø x 5,5 cm - PP

12

● BK



@DbmarkTweet



@dbmarkhosteleria



@dbmarkes



@dbmarkshop



Descargue aquí el catálogo con los precios.

■ Cestas de acero inoxidable

Cestas de acero inoxidable, en color plateado o recubiertas de PVC negro, perfectas para servir menús con un estilo industrial muy original.



4-835809
Cesta rectangular de rejilla
22,9 x 17,8 cm
6
● INOX.



4-835814
Cesta rectangular de rejilla
35,6 x 17,8 cm
6
● INOX.



4-83599
Cesta cuadrada de rejilla
23 x 23 x 2,5 cm
6
● INOX.



4-35814
Cesta
Recubierta de PVC negro
35,6 x 17,8 cm
6
● BK



4-35999
Cesta
Recubierta de PVC negro
22,9 x 22,9 cm
6
● BK



4-35809
Cesta
Recubierta de PVC negro
22,9 x 17,8 cm
6
● BK

CONSEJOS ÚTILES SOBRE EL ACERO INOXIDABLE



- Realizar un primer uso solo con agua.
- Para su limpieza, utilizar preferentemente un paño limpio (en particular en los acabados brillantes).
- Si no lo podemos evitar, utilizar un estropajo NO metálico para evitar rallar la superficie en acero inoxidable.
- Respetar el sentido del pulido de la superficie (si existe), para evitar dañar el producto.
- Evitar poner en contacto materiales diferentes (aluminio, cobre, acero, acero galvanizado y acero inoxidable) en entornos húmedos.
- Respetar los consejos de los fabricantes de materiales y si no existen, respetar las indicaciones del fabricante del producto de limpieza.
- No utilizar productos desinfectantes o desincrustantes sobre superficies muy calientes.
- Limpiar regularmente. Es más fácil eliminar las manchas antes de que estén secas.

Los artículos resaltados en **negrita** son productos en stock habitual. Consultar colores disponibles.

Consultar P.V.P. unitario



■ Chafing dish

Perfectos para mantener la temperatura de los alimentos de su buffet. De acero inoxidable pulido, para crear innovadoras presentaciones, perfectas para reuniones, recepciones y eventos. Productos de la más alta calidad para que su evento resulte memorable.



WC-C4080

Chafing dish rectangular con tapa y dos soportes para combustible



● INOX.



SopORTE plegable

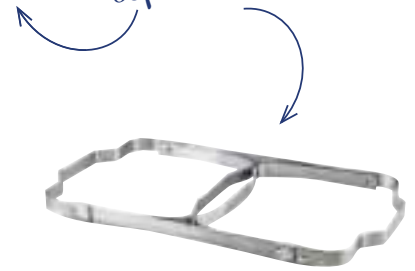

Descargue aquí el catálogo con los precios.



SERVICIO DE MESA



■ Colección Sierra

Aporta elegancia y resistencia a tu mesa con la Colección Sierra, un conjunto de melamina con apariencia de cerámica moderna, apto para lavavajillas y en tono blanco natural que combina con cualquier estilo decorativo.



10418EU **◀ NUEVO**

Salero y pimentero

5,5 x 5,5 x 8,5 cm - 45 ml

☞ 6

○ WH



10420EU **◀ NUEVO**

Soporte para sobres de azúcar

9 x 7 x 6,5 cm - 45 ml

☞ 12

○ WH



10421EU **◀ NUEVO**

Azucarero con tapa

9 cm Ø x 11 cm - 175 ml

☞ 12

○ WH

M4088WHEU **◀ NUEVO**

Bol redondo angulado de melamina

10 x 20,5 Ø cm - 1.5 L

☞ 6

○ WH



M4090WHEU **◀ NUEVO**

Bol redondo angulado de melamina

12,5 x 24,5 Ø cm - 2 L

☞ 3

○ WH

○



@DbmarkTweet



@dbmarkhosteleria



@dbmarkes



@dbmarkshop



Descargue aquí el catálogo con los precios.



■ Colección Pulito

Diseñada para parecerse a las piezas de cerámica únicas, pero construidas en melamina muy duradera, aporta elegancia en su mesa. Su color blanco neutro combina con cualquier otra decoración.



10413EU

Salero y pimentero
Juego de 2, acabado
texturizado

6

WH



10414EU

Jarra
7,5 cm Ø x 9 cm

12

WH



10415EU

Azucarero
10 x 8 x 5 cm

12

WH



10416EU

Tarro de azúcar con tapa
7,5 cm Ø x 10,5cm

12

WH



123460EU

Plato de pasta
25,5 cm Ø x 5 cm

1

WH



10515EU

Plato pequeño
15 cm Ø

12

WH



10496EU

Plato grande
33 cm Ø

1

WH

Los artículos resaltados en **negrita** son productos en stock habitual. Consultar colores disponibles.

Consultar P.V.P. unitario



■ Línea Viva México

Estupendos molcajetes y tortilleros de melamina de diferentes tamaños, ideales para los acompañamientos en restaurantes de comida mejicana.



MMOL10-BK

▲ **NUEVO**

Molcajete

118 ml - 10 cm Ø x 3,9 cm alt.

📦 12

● BK



MMOL13-BK

▲ **NUEVO**

Molcajete

300 ml - 12,8 cm Ø x 6,4 cm alt.

📦 12

● BK



MMOL20-BK

▲ **NUEVO**

Molcajete

770 ml - 19,7 cm Ø x 7 cm alt.

📦 6

● BK



MMOL23-BK

▲ **NUEVO**

Molcajete

1,9 L - 22,8 cm Ø x 10 cm alt.

📦 6

● BK



FTR1711

Soporte con tres anillos

Metal negro
28,5 x 21 x 45 cm

📦 6



557TCH

Tortillero

Color gris carbón
18,5 cm Ø x 3 cm

📦 12



CW30152

Cazuelita de hierro fundido

26 x 20,5 x 4,5 cm
710 ml

📦 6



UCW03

▲ **NUEVO**

Protector de baquelita para CW30152 y FTR1711

26,5 x 23 x 2 cm

📦 48

■ Boles para comida india

Recipientes de acero inoxidable para Kadai y Handi, platos tradicionales indios.



839

Bol

16,5 x 13,5 x 9 cm - 590 ml

📦 6

● INOX.



840

Bol

19 x 15 x 9,5 cm - 830 ml

📦 6

● INOX.



848

Bol con asas

Acabado cobre
19 x 15 x 9,5 cm - 890 ml

📦 6

● INOX.



843

Bol martillado

Acabado cobre
13 x 13 x 6 cm - 890 ml

📦 6

● INOX.



Descargue aquí el catálogo con los precios.

Cuchara de degustación

MSS01-BK ◀ **NUEVO**

Cuchara de degustación
6 x 4,5 cm + 8 cm de asa

100



MSS01-WH ◀ **NUEVO**

Cuchara de degustación
6 x 4,5 cm + 8 cm de asa

100



Colección Better Burger

Añada estilo y diversión a su servicio de comida rápida de alto nivel con nuestra nueva colección Better Burger. Las piezas están disponibles en elegante acero inoxidable o en melamina duradera. Perfecto para pubs, parrillas y presentaciones de hamburguesas rápidas e informales.



913A

Bandeja de aluminio

33 x 24 x 3 cm

12



913AS

Bandeja de acero aluminizado

33 x 24 x 3 cm

12



1006AS

Bandeja de acero aluminizado

25,5 x 15 x 2,5 cm

12

INOX



20002

Espátula de servir larga, para bebidas, acero inoxidable con mango de melamina
40,5 x 9 x 8,5 cm

12

INOX.

INOX



20003

◀ **NUEVO**
Caja para hamburguesas de acero inoxidable
29,5 x 16 x 4 cm

1

INOX.

INOX



20006

◀ **NUEVO**
Caja grande para patatas fritas de acero inoxidable con acabado pulido
11 x 3,5 x 11,5 cm

1

INOX.



WF200BK*

Soporte de degustación. Para 3 condimentos, 60 - 90 ml, 5,5 cm Ø, diseño escalonado
19 x 18 x 36 cm

1

BK

Los artículos resaltados en **negrita** son productos en stock habitual. Consultar colores disponibles.

Consultar P.V.P. unitario





■ Sartenes y bandejas de melamina

Mejore la presentación de sus platos principales con esta colección de sartenes y bandejas de melamina. Duraderas, ligeras y fáciles de limpiar. No aptas para microondas u hornos.



MSKLT65EU

Sartén redonda de melamina

24 x 16,5 x 4,5 cm



● BK



MSKLT85EU

Sartén redonda de melamina

32,5 x 21,5 x 5,5 cm



● BK



MSSKLT5EU

Bandeja cuadrada de melamina

17 x 12,5 x 3,5 cm



● BK



Descargue aquí el catálogo con los precios.



■ Vajilla de policarbonato

Vajilla de policarbonato Camwear de CAMBRO, resistente a las manchas, los olores y los rasguños. Son piezas muy prácticas y duraderas, con superficie texturizada en los platos para que duren más. Imprescindibles en centros escolares, cafeterías, hospitales o residencias.



55CWNR

Plato llano

14 cm Ø



65CWNR

Plato llano

16,5 cm Ø



725CWNR

Plato llano

18,4 cm Ø



825CWNR

Plato llano

21 cm Ø



Colores disponibles: ○ 148 | Colores bajo pedido: ● 110 ● 133 ● 401



9CWNR

Plato llano

22,9 cm Ø



10CWNR

Plato llano

25,4 cm Ø



90SPCW

Plato hondo

22,9 cm Ø x 4 cm alt.



120CWP

Plato ovalado

30,5 x 22,9 cm



Colores disponibles: ○ 148 | Colores bajo pedido: ● 110 ● 133 ● 401

Los artículos resaltados en **negrita** son productos en stock habitual. Consultar colores disponibles.

Consultar P.V.P. unitario



■ Vajilla de policarbonato (cont.)





75CW

Taza

Apilable - 8 cm Ø - 239 ml

 48



Colores disponibles:  148 | Colores bajo pedido:  110  133  401

96CW

Taza

9,5 cm Ø - 288 ml

 48



Colores disponibles:  148  110  133  401



45CW

Bol redondo

11,7 cm Ø - 150 ml

 48



35CW

Bol redondo

9,8 cm Ø - 252 ml

 48



60CW

Bol redondo

15,2 cm Ø - 322 ml

 48







100CW

Bol redondo

12,5 cm Ø - 370 ml

 48

Colores disponibles:  148 | Colores bajo pedido:  110  133  401



50CW

Bol redondo

13,3 cm Ø - 452 ml

 48



10CW

Bol cuadrado

10,2 cm - 278 ml

 48



150CW

Bol cuadrado

13,3 cm - 494 ml

 48



10CWL

Tapa para bol cuadrado

Tapa para 10CW

 48

Colores disponibles:  148 | Colores bajo pedido:  110  133  401 | Color 10CWL:  135



93CW

Plato 3 compartimentos

22,9 cm Ø

 48



HK93BCW

Plato 3 compartimentos

24,1 cm Ø

 12



HK93CW

Plato 3 compartimentos

Con tapa - 24,1 cm Ø

 6



HK39

Base con tapa

22,9 cm Ø

 6

Colores disponibles:  148 | Colores bajo pedido:  110  133  401 | Color HK93CW:  133 | Color HK39:  148



Descargue aquí el catálogo con los precios.



■ Cubreplatos

Elija el cubreplatos que mejor se adapte a su vajilla. Los fabricados en fibra de vidrio son aptos para su uso en microondas. Los cubreplatos transparentes facilitan la identificación del menú y son perfectos como cubierta higiénica en la presentación de pinchos de barra.

Cubreplatos de policarbonato

- La comida se conserva caliente sin necesidad de recalentarla en los cubreplatos de policarbonato Camwear.

- Ideal para usarse en carritos calientes.
- Seguro hasta los 99 °C.
- De policarbonato virtualmente irrompible.



806CW

Cubreplatos de policarbonato

21,4 cm Ø x 6,8 cm alt.



900CW

Cubreplatos de policarbonato

23,2 cm Ø x 7 cm alt.



901CW

Cubreplatos de policarbonato

23,7 cm Ø x 7,2 cm alt.



905CW

Cubreplatos de policarbonato

24,1 cm Ø x 7,2 cm alt.



909CW

Cubreplatos de policarbonato

24,8 cm Ø x 7 cm alt.



9011CW

Cubreplatos de policarbonato

25,4 cm Ø x 7,3 cm alt.



9013CW

Cubreplatos de policarbonato

25,4 cm Ø x 7 cm alt.



1000CW

Cubreplatos de policarbonato

25,9 cm Ø x 6,8 cm alt.



1005CW

Cubreplatos de policarbonato

26,8 cm Ø x 7,2 cm alt.



1007CW

Cubreplatos de policarbonato

27 cm Ø x 7 cm alt.



1013CW

Cubreplatos de policarbonato

27,5 cm Ø x 6,8 cm alt.



1101CW

Cubreplatos de policarbonato

27,9 cm Ø x 6,8 cm alt.



1202CW

Cubreplatos de policarbonato

30,8 cm Ø x 7 cm alt.



Colores en stock para 900CW, 905CW, 9011CW, 1000CW, 1005CW, 1007CW, 1013CW, 1101CW, 1202CW: ○ 152 | Colores bajo pedido: ○ 152 ● 153 ● 133 ● 486

Los artículos resaltados en **negrita** son productos en stock habitual. Consultar colores disponibles.

Consultar P.V.P. unitario





■ Vasos de policarbonato

Prácticamente irrompibles. Utilice los vasos de policarbonato de CAMBRO y, además de seguridad, también disfrutará de unos atractivos diseños.



HT5CW

Vasos Huntington
148 ml - 9 cm altura



HT8CW

Vasos Huntington
237 ml - 11,3 cm altura



HT10CW

Vasos Huntington
296 ml - 12,2 cm altura



HT12CW

Vasos Huntington
355 ml - 9,5 cm altura



HT120CW

Vasos Huntington
355 ml - 12,8 cm altura



HT14CW

Vasos Huntington
414 ml - 12,4 cm altura



HT16CW

Vasos Huntington
473 ml - 14 cm altura



HT22CW

Vasos Huntington
652 ml - 17 cm altura



Colores en stock: ○ 135 | Colores bajo pedido: ● 196



Descargue aquí el catálogo con los precios.

■ Vasos de policarbonato (cont.)



500CW

Vasos Camwear

160 ml - 9,2 cm altura

 48

152



800CW

Vasos Camwear

237 ml - 10,2 cm altura

 48

152



850CW

Vasos Camwear

269 ml - 9,7 cm altura

 48

152



950CW

Vasos Camwear

284 ml - 11,1 cm altura

 48

152



1200CW

Vasos Camwear

384 ml - 13,2 cm altura

 48

152



1600CW

Vasos Camwear

503 ml - 14,6 cm altura

 48

152

■ Vasos del Mar

Los líquidos en copolímero SAN no pueden exceder 85 °C.



D8-

Vaso del Mar

237 ml - 10,6 cm altura

 36



D12-

Vaso del Mar

355 ml - 12 cm altura

 36



D14-

Vaso del Mar

414 ml - 8,3 cm altura

 36



D16-

Vaso del Mar

473 ml - 15,1 cm altura

 36



D24-

Vaso del Mar

710 ml - 16,8 cm altura

 36

Colores disponibles: 152 | Colores bajo pedido: 156 608 609

Los artículos resaltados en **negrita** son productos en stock habitual. Consultar colores disponibles.

Consultar P.V.P. unitario





Vasos Lido

Los líquidos en copolímero SAN no pueden exceder 85 °C.



LDT5-

Vasos Lido

150 ml - 9,4 cm altura

36



LDT6-

Vasos Lido

177 ml - 9,4 cm altura

36



LDT9-

Vasos Lido

266 ml - 9,4 cm altura

36



LDT10-

Vasos Lido

300 ml - 11,4 cm altura

36



LDT12-

Vasos Lido

355 ml - 12,5 cm altura

36



LDT16-

Vasos Lido

480 ml - 13,5 cm altura

36



LDT22-

Vasos Lido

650 ml - 16,8 cm altura

36

Colores disponibles: ○ 152. Los modelos LDT6 y LDT9 incorporan una sutil graduación para su uso en sanidad.



Descargue aquí el catálogo con los precios.



Vasos Newport

Los líquidos en copolímero SAN no pueden exceder 85 °C.



NT5-

Vaso Newport
189 ml - 9,4 cm



NT8-

Vaso Newport
228 ml - 10,2 cm



NT9-

Vaso Newport
275 ml - 8,4 cm



NT10-

Vaso Newport
300 ml - 11,6 cm



NT12-

Vaso Newport
373 ml - 13 cm



NT14-

Vaso Newport
414 ml - 12,7 cm



NT16-

Vaso Newport
485 ml - 14,6 cm



NT20-

Vaso Newport
650 ml - 16,5 cm



Colores en stock para NT5, NT8, NT9, NT10, NT12: ○ 152. Colores disponibles: ○ 152 ● 153 ● 401

Los artículos resaltados en **negrita** son productos en stock habitual. Consultar colores disponibles.

Consultar P.V.P. unitario



Vasos Laguna

Los líquidos en copolímero SAN no pueden exceder 85 °C.



LT6

Vaso Laguna

177,4 ml - 10,7 cm

36



LT8

Vaso Laguna

236,6 ml - 10,9 cm

36



LT10

Vaso Laguna

295,7 ml - 12,1 cm

36



LT12-

Vaso Laguna

354,9 ml - 12,7 cm

36

Colores en stock para LT8, LT10, LT12, LT22: 152. Colores disponibles: 152 427

LT14-

Vaso Laguna

414 ml - 13,1 cm

36



LT16-

Vaso Laguna

473,2 ml - 14 cm

36



LT22-

Vaso Laguna

650,6 ml - 15,4 cm

36



Colores en stock para LT8, LT10, LT12, LT22: 152. Colores disponibles: 152 427

Vasos Colorware

Los líquidos en copolímero SAN no pueden exceder 85 °C.



500P-

Vaso

154 ml
9,2 cm altura

72



800P-

Vaso Colorware

231 ml
10,2 cm altura

72



900P-

Vaso Colorware

287 ml
8,25 cm altura

72



950P-

Vaso Colorware

290 ml
11,1 cm altura

72



1200P-

Vaso Colorware

373 ml
13,2 cm altura

72



1600P-

Vaso Colorware

485 ml
14,6 cm altura

72



2000P-

Vaso Colorware

650 ml -
16,5 cm altura

72

Colores en stock para 1200P: 152 | Colores disponibles: 153 401 156



Descargue aquí el catálogo con los precios.

■ Jarras de policarbonato y SAN

Seguras, higiénicas, resistentes y atractivas. Ideales para el servicio de bebidas en todo tipo de comedores. Seguro que encontrará la más adecuada para su local en la siguiente selección.



sin BPA



P320CW

Jarra Camwear
0,95 L - 17 cm altura



○ 135



P34CW

Jarra Camwear
1 L - 16,8 cm altura



○ 135



P34LCW

Jarra Camwear
Tapa para jarra P34CW



○ 135



364

▲ **NUEVO**

Jarra transparente de SAN
18 x 12,5 x 20,5 cm - 1,8 L



P480CW

Jarra Camwear
1,4 L - 20 cm altura



○ 135

sin BPA



PL60CW

Jarra Camwear
1,8 L - 20 cm altura



○ 135



P6600CW

Jarra Camwear
1,8 L - 20 cm altura



○ 135

sin BPA



P600CW

Jarra Camwear
1,8 L - 20,5 cm altura



○ ●



P60CW

Jarra Camwear
1,8 L - 23 cm altura



○ 135



P64CW

Jarra Camwear
1,9 L - 23,5 cm altura



○ 135



PC64CW

Jarra Camwear
1,9 L - 24,8 cm altura
con tapa



○ 135

Los artículos resaltados en **negrita** son productos en stock habitual. Consultar colores disponibles.

Consultar P.V.P. unitario



Decantadores



Aportan un toque elegante y moderno, sin complicaciones al ser muy resistentes a la rotura.



sin BPA

WW250

Decantador con tapa
0,25 L - 15,9 cm altura



6
○ 135



sin BPA

WW500

Decantador con tapa
0,5 L - 20 cm altura



6
○ 135



sin BPA

WW1000

Decantador con tapa
1 L - 24,8 cm altura



6
○ 135



sin BPA

WW1500

Decantador con tapa
1,5 L - 25,4 cm altura



6
○ 135



WW1000LS

Tapa
Para 0,5 / 1,5 / 1 L



12
○ 148



WW1000L

Tapa
Para 0,5 / 1,5 / 1 L



12
○ 148



WW250L

Tapa
Para 0,25 L



12
○ 148



Jarras de acero inoxidable



300

Jarra de acero inoxidable

Con coladera de hielo
acabado espejo
22 x 12,5 x 21,5 cm
2,3 L



1
● INOX.



RP68

Jarra de acero inoxidable

Con coladera de hielo
acabado martillado
19,5 x 14 x 21,5 cm
2,3 L



1
● INOX.



Descargue aquí el catálogo con los precios.

Saque el máximo partido a este utensilio versátil, bonito y económico. Disponibles en variados tamaños, colores y formas.



MRP1

Ramekin liso 44 ml

6,3 x 6,3 x 3,7 cm

 48

WH BK



MRF1

Ramekin acanalado 44 ml

6,3 x 6,3 x 3,7 cm

 48

WH BK



MRP2

Ramekin liso 60 ml

7,4 x 7,4 x 3,8 cm

 48

WH BK



MRF2

Ramekin acanalado 60 ml

7,4 x 7,4 x 3,8 cm

 48

WH BK

MRP3

Ramekin liso 90 ml

8 x 8 x 4 cm

 48

WH BK



MRF3

Ramekin acanalado 90 ml

8 x 8 x 4 cm

 48

WH BK



RAM2REU

Ramekin redondo acanalado

60 ml - 7 x 7 x 3 cm

 12

W BK R GN X



RAM3REU

Ramekin redondo acanalado

90 ml - 8,5 x 8,5 x 3,5 cm

 12

W BK R X



RAM4REU

Ramekin redondo acanalado

120 ml - 9 x 9 x 4 cm

 12

W BK



Los artículos resaltados en **negrita** son productos en stock habitual. Consultar colores disponibles.

Consultar P.V.P. unitario 



Ramekines y salseras acero inoxidable



5066

Ramekin acero inoxidable

6 cm Ø x 2,5 cm - 45 ml capacidad

12

INOX.



5067

Ramekin acero inoxidable

6 cm Ø x 4 cm - 75 ml capacidad

12

INOX.



5068

Ramekin acero inoxidable

6,5 cm Ø x 3 cm - 60 ml capacidad

72

INOX.



240010

Ramekin acero inoxidable

6,7 cm Ø x 4 cm - 90 ml capacidad

12

INOX.



5063

Ramekin acero inoxidable

8 cm Ø x 4 cm - 120 ml capacidad

12

INOX.



5064

Ramekin acero inoxidable

9,5 cm Ø x 4,5 cm - 180 ml capacidad

12

INOX.

Visite la sección de descargas de nuestra web

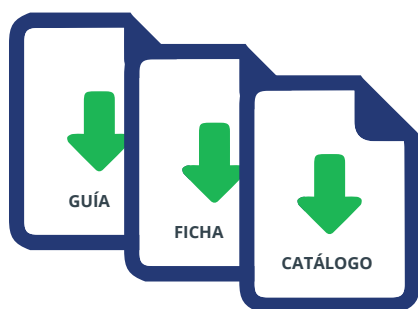

En la sección de descargas de nuestra web encontrará:

- catálogos de nuestros fabricantes
- fichas técnicas de los productos
- guías de uso
- folletos
- y mucho más...

www.dbmark.com



Descargue aquí el catálogo con los precios.



■ Ramekines y salseras acero inoxidable (cont.)



12159

▲ **NUEVO**

Ramekin

4,8 cm Ø x 4,3 cm
50 ml

🍽️ 24

● INOX.



12160

▲ **NUEVO**

Ramekin

5,7 cm Ø x 5,5 cm
100 ml

🍽️ 24

● INOX.



GRSS1

▲ **NUEVO**

Ramekin

6 cm Ø x 2,5 cm
45 ml

🍽️ 12

● INOX.



GRSS2

▲ **NUEVO**

Ramekin

5,5 cm Ø x 4,5 cm
75 ml

🍽️ 12

● INOX.



GRSS3

▲ **NUEVO**

Ramekin

7 cm Ø x 4,5 cm
90 ml

🍽️ 12

● INOX.



5071

◀ **NUEVO**

Ramekin acero inoxidable

7 cm Ø x 4 cm
90 ml

🍽️ 12

● INOX.



5072

◀ **NUEVO**

Ramekin acero inoxidable

7,5 cm Ø x 5 cm
120 ml

🍽️ 12

● INOX.



5073

◀ **NUEVO**

Ramekin acero inoxidable

8 cm Ø x 5,5 cm
180 ml

🍽️ 12

● INOX.

Los artículos resaltados en **negrita** son productos en stock habitual. Consultar colores disponibles.

Consultar P.V.P. unitario



Cestas y cazuelitas



Bonitas y originales piezas de presentación que le darán un toque especial a su mesa.



4-81865

Cestita con dos asas

10,2 x 8,3 x 5,7 cm

24

INOX.



4-81860

Cestita con mango de 12 cm

10,2 x 8,3 x 5,7 cm

48

INOX.



4-81868

Cestita con mango de 15 cm

12,7 x 10,1 x 8,3 cm

24

INOX.



4-818610

Cestita con mango de 12,7 cm

20,3 x 15,2 x 7,6 cm

24

INOX.



4-80910

Cazuelita con tapa acabado satinado

11,7 cm Ø x 7,6 cm alt. - 295,7 ml

1

INOX.



4-80555

Cazuelita con tapa acabado espejo

12,7 cm Ø x 6,3 cm alt. - 414 ml

1

INOX.



4-80999

Cazuelita con tapa acabado satinado

12,7 cm Ø x 6,3 cm alt. - 414 ml

1

INOX.

Conos de aperitivo

Una forma original y elegante de presentar los aperitivos.



BK157

Conos de aperitivo

12 x 17 cm - acero cromado negro

6

INOX.



4-83888

Conos de aperitivo apilables

12,7 cm x 15,2 cm - acero inoxidable

4

INOX.



4-33888

Conos de aperitivo apilables

12,7 cm x 15,2 cm - hierro recubierto de teflón

4

INOX.



Descargue aquí el catálogo con los precios.



Soportes para tacos

Mantienen derechos los tacos, evitando que se ablanden y desordenen al preparar o servir.



4-81855

Soporte para tacos

Para 2 tacos
10,8 cm x 8,9 cm



INOX.



4-81833

Soporte para tacos

Para 3 tacos
17,1 cm x 8,3 cm



INOX.



4-81823

Soporte para tacos

Para 2-3 mini tacos
10,2 cm x 5,1 cm



INOX.



4-81858

Soporte para tacos

Para 3-4 tacos
15,2 cm x 6,4 cm
acero inoxidable



INOX.



4-81859

Soporte para tacos

Para 4-5 tacos
19,7 cm x 6,4 cm
acero inoxidable



INOX.



4-81856

Soporte para tacos

Para 11-12 tacos
47 cm x 6,4 cm
acero inoxidable



INOX.



4-81828

Soporte para tacos

Para 11-12 mini tacos
38,1 cm x 5,1 cm
acero inoxidable



INOX.

Los artículos resaltados en **negrita** son productos en stock habitual. Consultar colores disponibles.

Consultar P.V.P. unitario



Soportes para tacos (cont.)



TRW12

Soporte para tacos

Para 1 ó 2 tacos - 9 x 5,5 x 4 cm
acero inoxidable



● INOX.



TRW23

Soporte para tacos

Para 2 ó 3 tacos - 14 x 5,5 x 4 cm
acero inoxidable



● INOX.



TRW34

Soporte para tacos

Para 3 ó 4 tacos - 19 x 5,5 x 4 cm
acero inoxidable



● INOX.



TRS12

Soporte para tacos

Para 1 ó 2 tacos - 9 x 5,5 x 4 cm
acero inoxidable



● INOX.



TRS23

Soporte para tacos

Para 2 ó 3 tacos - 14 x 5,5 x 4 cm
acero inoxidable



● INOX.



TRS34

Soporte para tacos

Para 3 ó 4 tacos - 19,5 x 5,5 x 4 cm
acero inoxidable



● INOX.



TRSP12

Soporte para tacos

Para 1 ó 2 tacos - 9 x 5,5 x 4 cm
acero inoxidable con diseño



● INOX.

TRSP23

Soporte para tacos

Para 2 ó 3 tacos - 14 x 5,5 x 4 cm
acero INOX. con diseño



● INOX.

TRSP34

Soporte para tacos

Para 3 ó 4 tacos - 19,5 x 5,5 x 4 cm
acero INOX. con diseño



● INOX.



937

Bandeja de preparación

Para 7 perritos calientes
acero INOX. - 46,5 x 10 x 5,5 cm



● INOX.



BBQ48

Bandeja de preparación

Para 4 tacos - acero INOX.
28,5 x 15 x 5 cm



● INOX.



Descargue aquí el catálogo con los precios.



Taco Taxi

Perfectamente diseñados para preparar y presentar tacos. Estos tacos de melamina, con un toque de hierro fundido, son seguros para las temperaturas de hasta 100 °C.



10277BKEU

Soporte para tacos

1-2 tacos, 12 x 5,5 x 4 cm



● BK



10278BKEU

Soporte para tacos

2-3 tacos, 17,5 x 5,5 x 4 cm



● BK



10279BKEU

Soporte para tacos

3-4 tacos, 23,5 x 5,5 x 4 cm



● BK



¡Pregúntenos!



En la sección de contacto de nuestra web encontrará:

- nuestra dirección: Avda. Sierra de Grazalema 25, Villanueva de la Cañada, Madrid - España
- nuestro teléfono: 900 122 125
- nuestro correo electrónico: info@dbmark.com

Puede enviarnos un mensaje con sus dudas y comentarios.

www.dbmark.com

Los artículos resaltados en **negrita** son productos en stock habitual. Consultar colores disponibles.

Consultar P.V.P. unitario



Colección Brickhouse

Originales piezas de acero inoxidable con textura de ladrillos, con variedad de estilos y tamaños.

GTSS33

Cubo

9,5 x 8 x 8 cm - 265 ml

12

INOX.

GTSS44

Cubo

12 x 11 x 9,5 cm - 490 ml

12

INOX.

GTSS87

Cubo

23,5 x 21 x 18 cm - 5,7 L

4

INOX.



GPSS90

Bandeja rectangular

25 x 17 x 4,5 cm - 1,5 L

12

INOX.

GPSS89

◀ NUEVO

Bandeja rectangular

28 x 18,5 x 3,5 cm - 1,4 L

1

INOX.

GPSS120

Bandeja rectangular

31 x 23,5 x 4,5 cm - 2,8 L

12

INOX.

GPSS8

Bandeja redonda

21 x 21 x 4,5 cm

12

INOX.



GPSS10

Bandeja redonda

27,5 x 27,5 x 4 cm

12

INOX.



GPSS96

Bandeja ovalada

25 x 15 x 6 cm

12

INOX.



GPSS129

Bandeja ovalada

31 x 22 x 6 cm

12

INOX.



Descargue aquí el catálogo con los precios.



■ Colección Brickhouse (cont.)



11659 ◀ **NUEVO**

Taza para frituras

12 x 9 x 9 cm
400 ml



● INOX.



11660 ◀ **NUEVO**

Taza para frituras

13,5 x 10 x 10 cm
700 ml



● INOX.



GPSSCADDY

Caja portacubiertos rectangular

27,5 x 21 x 12 cm



● INOX.



GTSS28

▲ **NUEVO**

Vaso inclinado para frituras

8,5 x 8,5 x 11,5 cm
265 ml



● INOX.



GTSS375

▲ **NUEVO**

Vaso inclinado para frituras

9,5 x 9,5 x 12,5 cm
295 ml



● INOX.



GTSS31

▲ **NUEVO**

Vaso redondo para frituras

9 x 9 x 9 cm
385 ml



● INOX.



GTSS45

▲ **NUEVO**

Vaso redondo para frituras

10 x 10 x 11,5 cm
680 ml



● INOX.



GTSS4

▲ **NUEVO**

Vaso cuadrado para frituras

10 x 10 x 9,5 cm
590 ml



● INOX.

Los artículos resaltados en **negrita** son productos en stock habitual. Consultar colores disponibles.

Consultar P.V.P. unitario





■ Colección Lattice

Disponible en una gran variedad de estilos y tamaños. Estas piezas añaden un toque informal a sus platos principales y acompañamientos para compartir. Construcción de acero inoxidable con un patrón de tejido de cesta en relieve.



10034
Bandeja redonda
20,6 Ø x 3,8 cm



1 INOX.



10035
Bandeja redonda
26,6 Ø x 3,8 cm



1 INOX.



10036
Bandeja ovalada
24,1 x 15,2 x 5,3 cm



1 INOX.



10037
Bandeja ovalada
30,5 x 22,8 x 5,3 cm



1 INOX.



10038
Bandeja rectangular
24,1 x 16,5 x 3,8 cm



1 INOX.



10039
Bandeja rectangular
30,5 x 22,8 x 3,8 cm



1 INOX.



Descargue aquí el catálogo con los precios.

■ Colección Lattice (cont.)

11657 ◀ **NUEVO**

Taza
12 x 8,5 x 9,5 cm
400 ml

☰ 1

● INOX.



11658 ◀ **NUEVO**

Taza
13,5 x 10 x 10 cm
700 ml

☰ 1

● INOX.



10041
Cubo
Redondo, 10 Ø x 9,5 cm

☰ 12

● INOX.



10042
Envase para patatas y fritos
Redondo, 9,5 Ø x 12 cm

☰ 12

● INOX.



10043
Envase para patatas y fritos
Cuadrado, 10 x 10 x 8,8 cm

☰ 12

● INOX.

10040
Portacubiertos rectangular
27,3 x 21,5 x 12 cm

☰ 1

● INOX.



10487 ◀ **NUEVO**

Vaso redondo
10,5 x 10,5 x 10,5 cm
680 ml

☰ 1

● INOX.



10486
Juego de aperitivos
de cuatro piezas
37 x 11 x 11 cm

☰ 1

● INOX.



10488 ◀ **NUEVO**

Bandeja de aperitivos
37 x 11 x 7 cm

☰ 1

● INOX.



@DbmarkTweet



@dbmarkhosteleria



@dbmarkes



@dbmarkshop

Los artículos resaltados en **negrita** son productos en stock habitual. Consultar colores disponibles.

Consultar P.V.P. unitario



Recipientes para aperitivos

Ideales para presentar todo tipo de aperitivos: patatas fritas, palomitas, verduras, frutas, tanto en eventos al aire libre como en cócteles y restaurantes.

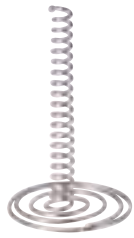

4-81870

Recipientes para aros de cebolla

10,8 cm ø, 17,8 cm de altura

12

INOX.



4-81873

Recipientes para aros de cebolla

14 cm ø, 20,3 cm de altura

12

INOX.



4-81872

Recipientes para aros de cebolla

14 cm ø, 25,4 cm de altura

12

INOX.



4-81874

Recipientes para aros de cebolla

14 cm ø, 30,5 cm de altura

12

INOX.



4-81878

Recipientes para aros de cebolla

10,2 cm ø, 17,8 cm de altura

12

INOX.



4-33778

Cesta bucket

Recubierto PVC negro
11,4 cm ø x 10,1 cm de altura

24

INOX.



4-33780

Cesta bucket

Recubierto PVC negro
13,7 cm ø x 10,2 cm de altura

24

INOX.



4-33782

Cesta bucket

Recubierto PVC negro
15,9 cm ø x 10,8 cm de altura

24

INOX.



4-22770

Cesta bucket

Cromado
11,4 cm ø x 6,4 cm de altura

24

INOX.



4-22778

Cesta bucket

Cromado
11,4 cm ø x 10,1 cm de altura

24

INOX.



4-22780

Cesta bucket

Cromado
13,6 cm ø x 10,2 cm de altura

24

INOX.



4-22782

Cesta bucket

Cromado
15,9 cm ø x 10,8 cm de altura

24

INOX.



4-22787-S

Cesta bucket

Cromado
20,3 cm ø x 20,3 cm de altura

24

INOX.



4-22788-M

Cesta bucket

Cromado
25,4 cm ø x 21,6 cm de altura

24

INOX.



Descargue aquí el catálogo con los precios.



Miniaturas desechables

Piezas desechables perfectas para servir pequeñas porciones. Fabricadas en madera de pino eco-friendly y biodegradable.



BAMDCN5

Mini cono

5 x 5,5 x 12,5 cm - 45 ml

paq. 50 uds.



*No incluye conos



BAMDCN6

Mini cono

6,5 x 7 x 15 cm - 90 ml

paq. 50 uds.



BAMDCN7

Mini cono

7,5 x 9 x 18 cm - 140 ml

paq. 50 uds.



DCH01*

Expositor para conos

Para 1 cono - 5,5 x 6,5 x 10 cm - metal negro



DCH27*

Expositor para conos

Para 27 conos - 18,5 x 18,5 x 42 cm metal cromado



BAMDB3

Barquito

8,5 x 5,5 x 2,5 cm - 30 ml

paq. 50 uds.



BAMDB45

Barquito

11,5 x 6,5 x 3 cm - 45 ml

paq. 50 uds.



BAMDB5

Barquito

13,5 x 8,5 x 4 cm - 90 ml

paq. 50 uds.



BAMDB8

Barquito

19,5 x 9,5 x 4,5 cm

paq. 50 uds.



BAMDCP2

Vasito

5 cm Ø x 5 cm - 60 ml - paq. 50 uds.



BAMDCP1

Vasito

6,5 cm Ø x 6,5 cm - 120 ml - paq. 50 uds.



Los artículos resaltados en **negrita** son productos en stock habitual. Consultar colores disponibles.

Consultar P.V.P. unitario



Palillos de bambú

Utilice los palillos de bambú para marcar los platos especiales como alérgicos, sin gluten, etc.



BAMF35

Palillo marcador tipo tenedor
9 cm - paquete de 100 uds.

12



BAML35

Palillo marcador portatarjetas
9 cm - paquete de 100 uds.

12



BAMK35

Palillo marcador con nudo
9 cm - paquete de 100 uds.

12



BAMP35

Palillo marcador paleta
9 cm - paquete de 100 uds.

12

BAML7

Palillo marcador portatarjetas
18 cm - paquete de 100 uds.

12

BAMK7

Palillo marcador con nudo
18 cm - paquete de 100 uds.

12

BAMP7

Palillo marcador paleta
18 cm - paquete de 100 uds.

12



Descargue aquí el catálogo con los precios.



■ Palillos de bambú (cont.)



WELLDONE

Palillo marcador carne
"Muy hecho" - 9 cm
paq. 100 uds.



MEDWELL

Palillo marcador carne
"Hecho" - 9 cm
paq. 100 uds.



MEDIUM

Palillo marcador carne
"Punto medio" - 9 cm
paq. 100 uds.



MEDRARE

Palillo marcador carne
"Al punto" - 9 cm
paq. 100 uds.



RARE

Palillo marcador carne
"Poco hecho" - 9 cm
paq. 100 uds.



BAMP35G

Palillo "sin gluten"
9 cm - paquete de 100 uds.



BAMP5G

Palillo "sin gluten"
13 cm - paquete de 100 uds.



BAMP45PR

Palillo "sin gluten" morado
11,5 cm - paquete de 100 uds.



BAMP35A

Palillo "alergias"
9 cm - paquete de 100 uds.



BAMP45A

Palillo "alergias"
11,5 cm - paquete de 100 uds.



Los artículos resaltados en **negrita** son productos en stock habitual. Consultar colores disponibles.

Consultar P.V.P. unitario



Palillos de bambú (cont.)



906

Pincho de bambú

15 cm - paquete de 1000 uds.

1

908

Pincho de bambú

20 cm - paquete de 1000 uds.

1

910

Pincho de bambú

25 cm - paquete de 1000 uds.

1

BAMDCB35

Palillo marcador con pizarrita

6,5 x 0,5 x 9 cm - paquete de 100 uds.

12



BAMPS45

Palillo marcador espada

11,5 cm
paquete de 50 uds.

12



BAMPS6

Palillo marcador espada

15 cm
paquete de 50 uds.

12



BAMH45

Palillo marcador loop

11,5 cm - 2 loops
paquete de 100 uds.

12



BAMH6

Palillo marcador loop

15 cm - 2 loops
paquete de 100 uds.

12



BAMSP145

Palillo deportivo

Béisbol - 11,5 cm
paquete de 100 uds.

12



BAMSP245

Palillo deportivo

Baloncesto - 11,5 cm
paquete de 100 uds.

12



BAMSP545

Palillo deportivo

Fútbol - 11,5 cm
paquete de 100 uds.

12



BAMSP645

Palillo deportivo

Fútbol americano
11,5 cm
paquete de 100 uds.

12



BAMSP345

Palillo deportivo

Tee de golf surtidos
11,5 cm
paquete de 100 uds.

12

Pincho de acero inoxidable

306

Pincho de acero inoxidable

16 cm

60

INOX.

308

Pincho de acero inoxidable

20,5 cm

60

INOX.

312

Pincho de acero inoxidable

30,5 cm

60

INOX.

314

Pincho de acero inoxidable

35,5 cm

60

INOX.

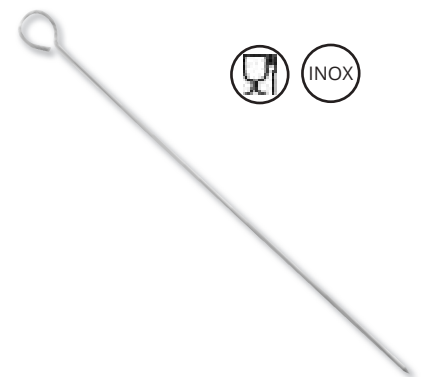

Descargue aquí el catálogo con los precios.



■ Aceiteras y saleros



H918N ◀ **NUEVO**

Juego de 3 piezas.
Estante de metal cromado.
Botellas con vertedores

12 x 9 x 30,5 cm - 250 ml



918 ◀ **NUEVO**

Juego de 2 piezas.
Incluye 2 botellas con
vertedor

9 x 6,5 x 24 cm - 2 x 250 ml



600N

Juego de 3 piezas.
Incluye botellas y 1 soporte

13,5 x 6,5 x 23 cm - 2 x 180 ml



615 ◀ **NUEVO**

Salero y Pimentero con tapa
ABS cromada

4,5 x 4,5 x 15,5 cm - 90 ml



918R ◀ **NUEVO**

Soporte sólo para botellas
918

12 x 9 x 30,5 cm



INOX

599P

Vertedor de acero inoxidable
con tubo de ventilación de
plástico

3 cm Ø x 12 cm



INOX

597P ◀ **NUEVO**

Vertedor de acero inoxidable
con tapa abatible ponderada.
Abertura de 8 mm

3 cm Ø x 12 cm



600

Jarrita con tapa
de acero INOX

5 x 5 x 15 cm
180 ml



Los artículos resaltados en **negrita** son productos en stock habitual. Consultar colores disponibles.

Consultar P.V.P. unitario





■ Aceiteras y saleros (cont.)



60125 **◀ NUEVO**
 Botella transparente con Vertedor
 de acero inoxidable
 4,5 x 4,5 x 20,5 cm
 180 ml
 12



9085
 Botella para aceite
 de autor
 5 x 5 x 26,5 cm
 250 ml
 12



916
 Botella para aceite
 de autor
 5,5 x 5,5 x 31 cm
 470 ml
 12



H9085N **◀ NUEVO**
 Juego de 3 piezas.
 Soporte cromado.
 2 botellas 9085 con vertedor
 11 x 6 x 32cm
 250 ml
 6



H9085NBK **◀ NUEVO**
 Juego de 3 piezas. Soporte
 con revestimiento de polvo
 negro.
 2 botellas 9085 con vertedor
 11 x 6 x 32 cm
 250 ml
 6



H916N **◀ NUEVO**
 Juego de 3 piezas.
 Soporte cromado.
 2 botellas 916 con vertedor
 13 x 7 x 38 cm
 470 ml
 6



RSB33 **◀ NUEVO**
 Botella de vidrio con cierre
 cromado
 8,5 x 8,5 x 32 cm
 1 L
 12



Descargue aquí el catálogo con los precios.



■ Aceiteras y saleros (cont.)



611 ◀ **NUEVO**
Botella de cristal y vertedor de acero inoxidable (599P)

6 x 6 x 21,5 cm
180 ml



611N ◀ **NUEVO**
Juego de 3 piezas. Incluye 2 botellas con vertedor (611), vertedor de acero inoxidable y soporte cromado.

14,5 x 7,5 x 24 cm
2 x 180 ml



6619 ◀ **NUEVO**
Botella de vidrio verde reciclado y vertedor de acero inoxidable

6,5 x 6,5 x 23 cm
355 ml



6618 ◀ **NUEVO**
Salero y Pimentero con tapas de acero inoxidable

5,5 x 5,5 x 10,5 cm
120 ml



H931 ◀ **NUEVO**
Botella de vidrio transparente con vertedor 599P

9 x 9 x 33,5 cm
475 ml



357 ◀ **NUEVO**
Juego de tarro de cristal para condimentos. Tapa y cuchara de acero inoxidable

15,5 x 12 x 7,5 cm
180 ml



Los artículos resaltados en **negrita** son productos en stock habitual. Consultar colores disponibles.

Consultar P.V.P. unitario





■ Aceiteras y saleros (cont.)

BH2 ◀ **NUEVO**

Salero y Pimentero
Tapas de acero inoxidable
(154T)

5 x 5 x 10 cm
60 ml

🛒 24



BH3 ◀ **NUEVO**

Botellas de vidrio para aceite
y vinagre.
Tapas de acero inoxidable

6,5 x 6,5 x 12,5 cm
180 ml

🛒 12



BH855 ◀ **NUEVO**

Azucarero con tapa de acero
inoxidable

8 cm x 8 cm x 15 cm
350 ml

🛒 12



HBH860 ◀ **NUEVO**

Azucarero con tapa de
acero inoxidable y con pico
vertedor

7,5 x 7,5 x 17 cm
350 ml

🛒 12



BH7 ◀ **NUEVO**

Dispensador de sirope
de vidrio. Tapa de acero
inoxidable

7,5 x 7,5 x 10,5 cm
180 ml

🛒 12



406 ◀ **NUEVO**

Dispensador de sirope
de vidrio. Tapa de acero
cromado

10 x 7 x 10,5 cm
180 ml

🛒 12



Descargue aquí el catálogo con los precios.



■ Aceiteras y saleros (cont.)



HDS492

◀ **NUEVO**

Mezclador de cristal para aliño de ensaladas con tapa de plástico y metal

8 x 8 x 25 cm
550 ml



HVN142

◀ **NUEVO**

Difusor de aceite de oliva con tapa de plástico y metal

8 x 8 x 31 cm
550 ml



PM1918

Molinillo de pimienta con mecanismo de acero. Acabado madera de caoba.

7 x 7 x 46 cm



H15S&P

Dispensador de vidrio con tapa de acero inoxidable. Ideal para sal, pimienta, canela o chocolate

7 x 4,5 x 6,5 - 140 ml



H475S&P

Dispensador de vidrio con tapa de acero inoxidable. Ideal para sal, pimienta, canela o chocolate

7,5 x 5,5 x 8,5 cm - 140 ml



H475T

◀ **NUEVO**

Tapa de acero inoxidable. Compatible con el modelo H475S&P

5 x 5 x 1,5 cm



Los artículos resaltados en **negrita** son productos en stock habitual. Consultar colores disponibles.

Consultar P.V.P. unitario





■ Aceiteras y saleros (cont.)



83S&P

Dispensador de vidrio transparente estilo Torre Eiffel. Tapa cromada con orificios finos múltiples

5 x 5 x 11 cm
30 ml

24



83S

◀ **NUEVO**

Dispensador de vidrio transparente estilo Torre Eiffel. Tapa de acero inoxidable con orificio fino único

5 x 5 x 11 cm
30 ml

24



83P

◀ **NUEVO**

Dispensador de vidrio transparente estilo Torre Eiffel. Tapa cromada con orificios gruesos múltiples

5 x 5 x 11 cm
30 ml

24



10924

◀ **NUEVO**

Molinillos de sal y pimienta. Acero inoxidable cepillado y acrílico transparente (Set de 2)

5,5 x 5,5 x 13 cm - 45 ml

1



11689

◀ **NUEVO**

Molinillos de sal y pimienta. Acero inoxidable y acrílico transparente (Set de 2)

6,5 x 6,5 x 18 cm - 45 ml

1



11832

◀ **NUEVO**

Molinillo combinado de sal y pimienta. Acrílico transparente

6,5 x 5 x 19 cm - 30/75 ml

1



10925

◀ **NUEVO**

Molinillos de sal y pimienta. Plástico negro y blanco (Set de 2)

5,5 x 5,5 x 13 cm - 45 ml

1



Descargue aquí el catálogo con los precios.

■ Aceiteras y saleros (cont.)



150S&P-2

Salero y pimentero poligonal de vidrio con tapa de acero inoxidable

4 x 4 x 5 cm - 30 ml

📦 24



154S&P-2

Salero y pimentero cuadrado de vidrio con tapa de acero inoxidable

4 x 4 x 10 cm - 60 ml

📦 24



155S&P-2

Salero y pimentero panelado de vidrio con tapa de acero inoxidable

4 x 4 x 10 cm - 60 ml

📦 24



156S&P-2

◀ **NUEVO**

Salero y pimentero panelado de vidrio con tapa de acero inoxidable

5,5 x 5,5 x 11,5 cm

📦 24



30S&P

Salero y pimentero con forma de cubo y tapa de acero inoxidable

3 x 3 x 5 cm - 15 ml

📦 24



132S&P-2

◀ **NUEVO**

Salero y pimentero redondo de vidrio con tapa de acero inoxidable

4,763 x 4,763 x 11,43 cm - 90 ml

📦 24



163S&P-2

◀ **NUEVO**

Salero y pimentero Colección Nostalgia

4 x 4 x 8 cm - 45 ml

📦 24

■ Saleros y pimenteros con tapas de metal cromado



P260

◀ **NUEVO**

Salero y pimentero con tapa perforada de metal cromado

7 x 7 x 9 cm - 180 ml

📦 24



P260SL

◀ **NUEVO**

Salero y pimentero con tapa ranurada de metal cromado

7 x 7 x 9 cm - 180 ml

📦 24



260

◀ **NUEVO**

Dispensador de vidrio con relieve y tapa cromada con perforaciones

7 x 7 x 9 cm - 180 ml

📦 36



260SL

◀ **NUEVO**

Dispensador de vidrio con relieve y tapa cromada con ranuras

7 x 7 x 9 cm - 180 ml

📦 36

Los artículos resaltados en **negrita** son productos en stock habitual. Consultar colores disponibles.

Consultar P.V.P. unitario





Saleros y pimenteros con tapas de acero inoxidable



800

◀ **NUEVO**

Salero y pimentero de vidrio estriado (vidrio transparente de soda-cal) y tapa perforada

7,5 x 7,5 x 14 cm - 355 ml

📦 24



800-4

◀ **NUEVO**

Salero y pimentero de vidrio estriado con tapa de acero inoxidable perforada. Pack de 4

7,5 x 7,5 x 14 cm - 355 ml

📦 1



C57S-4

◀ **NUEVO**

Salero y pimentero de vidrio estriado con tapa de acero inoxidable. Aleta lateral. Pack de 4

8 x 8 x 15 cm - 355 ml

📦 4



P800BK

◀ **NUEVO**

Salero y pimentero perforado de Tritan estriado con tapa negra.

Agujeros de 4 mm

8 x 8 x 14 cm - 355 ml

📦 24



P800

◀ **NUEVO**

Salero y pimentero perforado de Tritan acanalado con tapa de acero inoxidable.

Agujeros de 4 mm

8 x 8 x 14 cm - 355 ml

📦 24



P55S

◀ **NUEVO**

Salero y pimentero de vidrio estriado con tapa de acero inoxidable. Vertedor central

7,5 x 7,5 x 14,5 cm - 355 ml

📦 24



P57S

◀ **NUEVO**

Salero y pimentero de vidrio estriado con tapa de acero inoxidable. Vertedor lateral

7,5 x 7,5 x 14,5 cm - 355 ml

📦 24



Descargue aquí el catálogo con los precios.

Estantes portacondimentos



BKDIA595 **NUEVO**

Estante redondo para condimentos.
Metal recubierto de polvo negro

16,5 x 16,5 x 25,5 cm



● BK



BKDIA728 **NUEVO**

Estante redondo para condimentos.
Metal recubierto de polvo negro

20,5 x 20,5 x 25,5 cm



● BK



10263 **NUEVO**

Estante para condimentos y portarollo
de papel

25,5 x 15 x 31 cm



● BK

Boles y floreros



SRB5CW

Bol

Policarbonato - 148 ml



○ 135 ○ 148 ● 110



SRB13CW

Bol

Policarbonato - 384 ml



○ 135 ○ 148 ● 110



SRB5

Bol

SAN - 148 ml



○ 152 ○ 148 ● 110



SRB13

Bol

SAN - 384 ml



○ 152 ○ 148 ● 110

BV6CW

Florero de policarbonato

15,24 cm



○ 135 ○ 148 ● 110



Los artículos resaltados en **negrita** son productos en stock habitual. Consultar colores disponibles.

Consultar P.V.P. unitario





Tarjeteros

Identifique cada mesa de un banquete o reunión con un número o personalice sus tarjetas de menú.



BKC2202 **◀ NUEVO**

Soporte con pinza recubierto de polvo negro

5 cm



1

● BK



BKC2206 **◀ NUEVO**

Soporte con pinza recubierto de polvo negro

15 cm



1

● BK



BKC2208 **◀ NUEVO**

Soporte con pinza recubierto de polvo negro

20,5 cm



1

● BK



BKC2212 **◀ NUEVO**

Soporte con pinza recubierto de polvo negro

30,5 cm



1

● BK



CH2

Pinza de acero inoxidable

Circular - 5 x 5 x 9 cm



12



CHX4

Pinza de acero inoxidable

Doble - 11,5 x 1 x 1,5 cm



12



CH5

Pinza de acrílico

2,5 x 2,5 x 11 cm



12



596 **◀ NUEVO**

Tarjetero niquelado

5 x 5 x 5 cm



24



Descargue aquí el catálogo con los precios.

■ Tarjeteros (cont.)

INOX



2504

Tarjetero arpa de acero inoxidable

5,5 x 5,5 x 10 cm



2508

Tarjetero arpa de acero inoxidable

6,5 x 6,5 x 19,5 cm



2512

Tarjetero arpa de acero inoxidable

7,5 x 7,5 x 30,5 cm



797 ◀ **NUEVO**

Tarjetero niquelado

5 x 5 x 5 cm



SGN-15

Tarjetero cromado con placa cerámica

21,5 cm



SGN-25

Tarjetero metal negro guitarra

11,4 cm



11575 ◀ **NUEVO**

Tarjetero de acero inoxidable y textura martillada

5 x 5 x 3,5 cm



11576 ◀ **NUEVO**

Tarjetero de PVD dorado y textura martillada

5 x 5 x 3,5 cm



11577 ◀ **NUEVO**

Tarjetero, recubierto de polvo negro y textura martillada

5 x 5 x 3,5 cm



@DbmarkTweet



@dbmarkhosteleria



@dbmarkes



@dbmarkshop

Los artículos resaltados en **negrita** son productos en stock habitual. Consultar colores disponibles.

Consultar P.V.P. unitario



Tarjeteros (cont.)



12209 ◀ **NUEVO**

Tarjetero acrílico con imanes.
Tamaño de la tarjeta: 6,5 x 4,5 cm
6,5 x 3 x 4,5 cm



12210 ◀ **NUEVO**

Tarjetero acrílico con imanes.
Tamaño de la tarjeta: 9 x 6,5 cm
9 x 5 x 6,5 cm



12211 ◀ **NUEVO**

Tarjetero acrílico con imanes.
Tamaño de la tarjeta: 14,5 x 10 cm.
14,5 x 6,5 x 10 cm



12517 ◀ **NUEVO**

Tarjetero cúpula de acero inoxidable,
con acabado pulido martillado
4,5 cm Ø x 3 cm



12518 ◀ **NUEVO**

Tarjetero cúpula de PVD dorado y textura
martillada
4,5 cm Ø x 3 cm



12519 ◀ **NUEVO**

Tarjetero cúpula, recubierto de polvo
negro y textura martillada
4,5 cm Ø x 3 cm



12520 ◀ **NUEVO**

Tarjetero de media Luna, de acero
inoxidable con acabado de espejo
9 x 5 x 4 cm



12521 ◀ **NUEVO**

Tarjetero de media Luna, de PVD dorado
9 x 5 x 4 cm



12522 ◀ **NUEVO**

Tarjetero de media Luna, recubierto
de polvo negro
9 x 5 x 4 cm



Descargue aquí el catálogo con los precios.

Envases para sobres



BK155

Envase cilíndrico de metal con acabado polvo negro para sobres de mesa

5 x 5 x 6,5 cm

12



1155

Envase cilíndrico de acero inoxidable con acabado pulido para sobres de mesa

5 x 5 x 7 cm

12



1157 **◀ NUEVO**

Soporte rectangular para sobres de azúcar, de acero inoxidable

8,5 x 6,5 x 4,5 cm

1



56B **◀ NUEVO**

Envase rectangular de poliestireno para paquetes de azúcar

8 x 6 x 5 cm

24

●



56C

Envase rectangular de plástico

8,5 x 6,5 x 5 cm transparente

24

○ CL



SC-66

Envase rectangular de SAN

8,9 x 6,4 cm

24

○ W ○ CL ● BK ● BR
● PB ● RO ● IR



221 **◀ NUEVO**

Dispensador de servilletas de acero inoxidable. Para servilletas dobladas de 320 x 300 mm

10 x 12 x 18,5 cm

1

Papeleras de mesa

Con un diseño muy moderno, estas papeleras son perfectas para los pequeños volúmenes de basura de la mesa del comedor y para proporcionar orden y limpieza.

SSTB-11

Mini papelera acero inoxidable

17,1 x 27,9 cm

1

● INOX.



SSTB-6

Mini papelera acero inoxidable

12 x 19 cm

12

● INOX.



INOX

Los artículos resaltados en **negrita** son productos en stock habitual. Consultar colores disponibles.

Consultar P.V.P. unitario





Tronas y elevadores



63EU

Trona de madera

50 x 50 x 73,5 cm - acabado blanco



65EU

Trona de madera

50 x 50 x 73,5 cm - acabado natural



66EU

Trona de madera

50 x 50 x 73,5 cm - acabado nogal



61EU

Trona de madera

50 x 50 x 73,5 cm - acabado negro



VAR-M212GR

Trona

60 x 70 x 50 cm



WC-CHB-1PK

Asiento elevador de plástico con correa de 3 vías

32 x 32 x 26 cm



WC-CHB-1P

Asiento elevador de plástico con correa de 3 vías







32 x 32 x 26 cm









Descargue aquí el catálogo con los precios.



BANDEJAS





	BANDEJAS DE POLIÉSTER		BANDEJAS DE FIBRA DE VIDRIO			
	SMC Económica	SMC alto rend.	Camtray	De dieta	Camlite	Camtread
						
Material	SMC - poliéster reforzado con fibra de vidrio	SMC - poliéster reforzado con fibra de vidrio	Fibra de vidrio + resina de poliéster	Fibra de vidrio + resina de poliéster	Fibra de vidrio + resina de poliéster	Fibra de vidrio + resina de poliéster + superficie de caucho antideslizante
Superficie	Lisa	Lisa	Lisa	Lisa	Lisa	Antideslizante de caucho
Personalización	Sí	Sí	Sí	No	No	Sí
Años de garantía	3	5	5	1	3	5
Lavavajillas	Sí Frec. normal	Sí Frecuentemente	Sí Frecuentemente	Sí Frecuentemente	Sí Frecuentemente	Sí Frecuentemente
Resistencia al calor	-40 °C a 130 °C	-40 °C a 140 °C	-10 °C a 100 °C	-10 °C a 100 °C	-10 °C a 100 °C	-10 °C a 100 °C

	BANDEJAS LAMINADAS				POLIÉSTER	CAMWEAR
	Corfú	Mykonos	Capri	Madeira	Century	Camwear
						
Material	Laminado con sup. de caucho antideslizante	Laminado con sup. antideslizante	Laminado	Laminado	Poliéster con esquinas reforzadas	Camwear
Superficie	Antideslizante	Antideslizante	Lisa	Texturizada	Texturizada	Texturizada
Personalización	Sí	Sí	Sí	No	Sí	No
Años de garantía	3	3	3	3	5	3
Lavavajillas	Sí Frec. normal	No Lavado a mano	Sí Frec. normal	Sí Frec. normal	Sí Frec. normal	Sí Frecuentemente
Resistencia al calor	-10 °C a 100 °C	- 10 °C a 100 °C	-10 °C a 100 °C	-10 °C a 100 °C	-40 °C a 90 °C	-40 °C a +99 °C



Descargue aquí el catálogo con los precios.

■ Guía de bandejas (cont.)

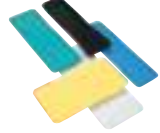
	BANDEJAS DE MADERA		BANDEJAS POLIPROPILENO		BANDEJAS DE COMPARTIMENTOS		BANDEJAS DE EXHIBICIÓN
	Madera extra	Madera extra antideslizante	Polytread	Fast Food			
							
Material	Madera de haya contrachapada	Madera de haya contrachapada / caoba+ superficie antideslizante	Polipropileno + superficie de caucho antideslizante	Polipropileno	Policarbonato	Copolímero	Capas de fibra de vidrio + resina de poliéster
Superficie	Lisa	Antideslizante	Antideslizante de caucho	Texturizada	Texturizada	Texturizada	Lisa
Personalización	No	Sí	No	Sí Resistencia al calor: 80 °C	No	No	No
Años de garantía	3	3	1	3	2	2	3
Lavavajillas	Sí Frec. normal	Sí Ocasionalmente	Sí Ocasionalmente	Sí Ocasionalmente	Sí Frecuentemente	Sí Ocasionalmente	Sí Frecuentemente
Resistencia al calor	-10 °C a 100 °C	-10 °C a 100 °C	-10 °C a 80 °C	-10 °C a 80 °C	-40 °C a 149 °C	-10 °C a 80 °C	-10 °C a 100 °C

Elija la bandeja correcta

1

¿ Para qué se va a usar la bandeja?

Primero debe identificar la aplicación correcta de la bandeja.

Bandeja antideslizante: usada por los clientes para llevar los artículos.

Bandeja de superficie lisa: usada por los empleados para llevar los artículos a los clientes.

2

¿ Con qué frecuencia se usará y lavará la bandeja?

Determine cómo será el uso de la bandeja y con qué frecuencia se lavará.

Ocasionalmente: lavar una vez al día.

Frecuencia normal: lavar hasta 3 veces al día.

Frecuentemente: lavar con la frecuencia necesaria.

3

Presupuesto

El precio de la bandeja varía en función de:

- Proceso de fabricación
- Tipo de material
- Tamaño
- Personalización
- Garantía

4

Personalización

Ofrecemos personalización de alta calidad en la mayoría de las bandejas.

Busque el logotipo 

5

Características adicionales a tener en cuenta

Evalúe la importancia de las siguientes características:

- Separadores de apilamiento
- Resistencia a impactos
- Resistencia a rasguños y manchas
- Tipo de garantía

Los artículos resaltados en **negrita** son productos en stock habitual. Consultar colores disponibles.

Consultar P.V.P. unitario



Bandejas de SMC (poliéster reforzado de fibra de vidrio) económicas, con limitación de colores disponibles. Muy buena resistencia y rendimiento.



Bandeja Versa - perfil alto

Código	Descripción	UE
VL1014	27 x 35 cm	12*
VL1216	30,5 x 41,5 cm	12*
VL1418	35,5 x 45,7 cm	12*
VL3343	33 x 43 cm	12*



Bandeja Versa - perfil bajo

Código	Descripción	UE
VL2632	32,5 x 26,5 cm	12*
VL3253	32,5 x 53 cm	12*
VL3753	37 x 53 cm	12*



Bandeja Versa Century - perfil bajo

Código	Descripción	UE
VL3343C	32,9 x 42,9 cm	12*
VL3646C	35,5 x 45,7 cm	12*



Bandeja Versa Space Saver

Código	Descripción	UE
GL4210	48 x 34 cm	12*



Bandeja Versa - borde plano

Código	Descripción	UE
GL0540	46 x 34,4 cm	12*
GL1070	32,5 x 26,5 cm	12*
GL1080	37 x 26,5 cm	12*
GL3074	45 x 32 cm	12*
GL3980	37 x 53 cm	12*
GL4002	32,5 x 53 cm	12*
GL4060	40 x 60 cm	12*
GL4701	42,5 x 32,5 cm	12*

Colores en stock

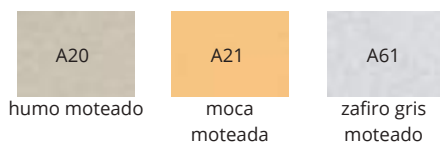

Colores bajo pedido

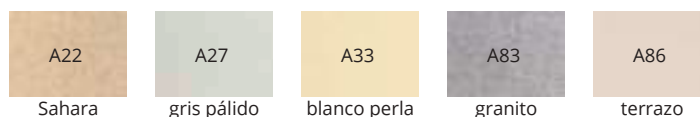

*Consultar colores bajo pedido mínimo de 120 unidades.



Descargue aquí el catálogo con los precios.

Bandejas de SMC (poliéster reforzado de fibra de vidrio). Excelente rendimiento y resistencia. Se pueden lavar frecuentemente.



Bandeja Versa perfil alto

Código	Descripción	UE
VT1216	30,5 x 41,5 cm	12*
VT1418	35,5 x 45,7 cm	12*
VT3343	33 x 43 cm	12*



Bandeja Versa perfil bajo

Código	Descripción	UE
VT2632	32,5 x 26,5 cm	12*
VT3253	32,5 x 53 cm	12*
VT3753	37 x 53 cm	12*
VT3853	37,5 x 53 cm	12*



Bandeja Versa Century perfil bajo

Código	Descripción	UE
VT3343C	33 x 43 cm	12*
VT3646C	36 x 46 cm	12*



Bandeja Versa borde plano

Código	Descripción	UE
GP0540	46 x 34,4 cm	12*
GP1070	32,5 x 26,5 cm	12*
GP1080	37 x 26,5 cm	12*
GP3074	45 x 32 cm	12*
GP3980	37 x 53 cm	12*
GP4002	32,5 x 53 cm	12*
GP4004	32,5 x 53 cm - texturizada	12*
GP4701	42,5 x 32,5 cm	12*
GP4709	46 x 32,5 cm	12*
GP4856	34,5 x 23 cm	12*



Colores bandeja Versa

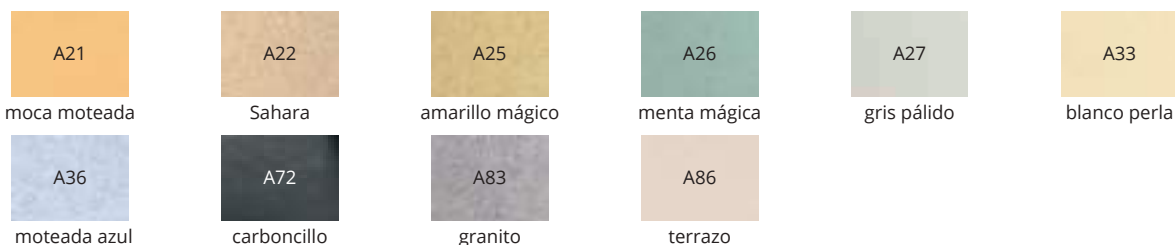

*Consultar colores bajo pedido mínimo de 120 unidades.

Los artículos resaltados en **negrita** son productos en stock habitual. Consultar colores disponibles.

Consultar P.V.P. unitario



CAMBRO fue el inventor, hace más de 55 años, de la Camtray, la auténtica bandeja de fibra de vidrio que goza de una garantía de 5 años. Sin lugar a dudas, la mejor bandeja del mercado. Se puede personalizar.



Bandeja rectangular - perfil alto

Código	Descripción	UE
915	22 x 38 cm	12
926	22,5 x 65 cm	12
1014	27 x 35 cm	12
1015	26 x 38 cm	24
1116	27,5 x 40,5 cm	24
1216	30,5 x 41,5 cm	12
3242	31,9 x 41,9 cm	12
1313	33 x 33 cm	12
1318	32 x 45 cm	12
1418	35,5 x 45,7 cm	12
3853	37,5 x 53 cm	12
1520	38 x 51,5 cm	12
1622	40,5 x 56 cm	12
16225	42 x 57 cm	12
1826	45,5 x 65,5 cm	6

Bandeja rectangular - perfil bajo

Código	Descripción	UE
46	11 x 15 cm	12
57	12,5 x 18 cm	12
810	20,5 x 25 cm	12
2632	26,5 x 32,5 cm	12
3046	30 x 46 cm	12
3253	32,5 x 53 cm	12
3343	33 x 43 cm	12
3753	37 x 53 cm	12
2025	53 x 65 cm	6



Bandeja redonda - perfil alto

Código	Descripción	UE
900	23 cm Ø	12
1000	25,5 cm Ø	12
1100	28 cm Ø	12
1200	30,5 cm Ø	12
1300	33 cm Ø	12
1400	35,5 cm Ø	12
1600	40,5 cm Ø	12



Descargue aquí el catálogo con los precios.



Bandeja redonda y ovalada - perfil bajo

Código	Descripción	UE
1550	40,5 cm Ø	12
1950	49,5 cm Ø	12
2500	49 x 61 cm	6
2700	56 x 68,5 cm	6



Bandeja trapezoidal

Código	Descripción	UE
1418TR	35,5 x 45,7 cm	12
1422TR	35,5 x 56 cm	12
1520TR	37 x 49,5 cm	12



¿Quieres estar al día?



Entra en nuestra web y mantente informado de:

- novedades
- noticias
- promociones
- descuentos
- y mucho más...

www.dbmark.com

Los artículos resaltados en **negrita** son productos en stock habitual. Consultar colores disponibles.

Consultar P.V.P. unitario



Colores Grupo I en stock

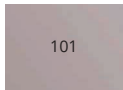

101
pergamino antiguo

Colores Grupo I bajo pedido



105
bronceado del desierto

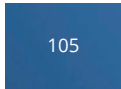

106
azul horizonte

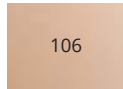

107
durazno pálido

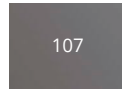

110
gris perla

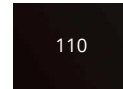

113
negro

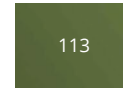

116
limonada

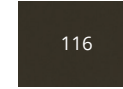

117
castaño de Brasil

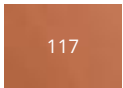

119
durazno oscuro

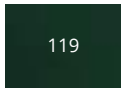

123
verde Sherwood

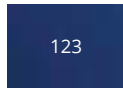

148
azul Amazonas

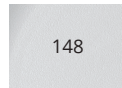

171
blanco

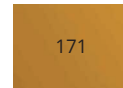

177
oro toscano

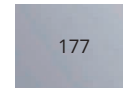

199
azul cielo



220
gris pardo

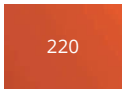

221
naranja cidra

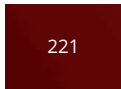

222
rojo eterno

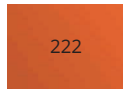

401
naranja garbosa

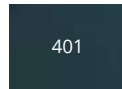

409
azul pizarra

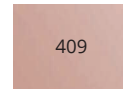

410
rubor

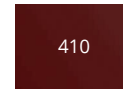

414
crema de frambuesas

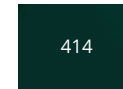

428
cerceta

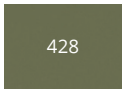

429
verde olivo

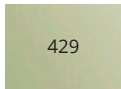

501
limón de los Cayos

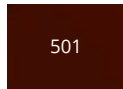

504
rojizo real

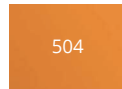

505
mostaza

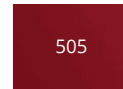

508
rojo cereza

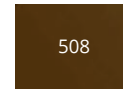

510
castaño gamuza

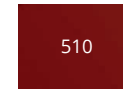

513
rojo insigne

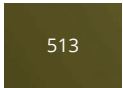

514
castaño hoja de laurel

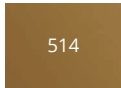

518
oro térreo

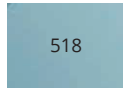

521
azul verdoso

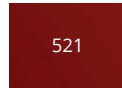

522
rojo Cambro

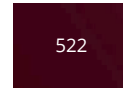

536
vino tinto

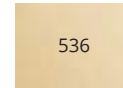

537
amarillo limón

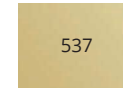

538
amarillo amafeo

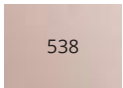

539
blanco cabaña

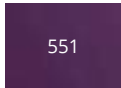

551
uva

Motivos Grupo I bajo pedido

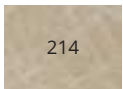

214
bronceado



215
gris

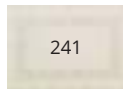

241
pergamino antiguo

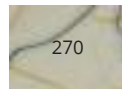

270
negro y oro



277
gris

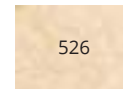

526
pergamino antiguo oro



531
pergamino antiguo plata

Grupo III Madera bajo pedido

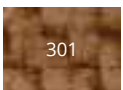

301
esterilla oscura

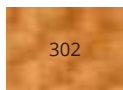

302
esterilla pálida

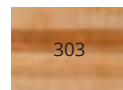

303
tajo claro



304
roble campestre

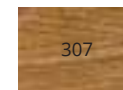

307
olmo claro

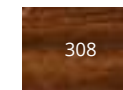

308
teca de Birmania



309
teca de Java



329
melcocha



Descargue aquí el catálogo con los precios.



■ Bandejas Camtray Serie Décor

Las Camtrays de la Serie Décor están hechas con la apariencia y el tacto de la auténtica madera. Perfectas para restaurantes que quieran presentar un aspecto interior moderno-rústico y seguir disfrutando de la larga durabilidad del clásico Camtray.

Camtrays Serie Décor con superficie texturizada



1216DC

Bandeja con superficie texturizada

30,5 x 41,5 cm



1418DC

Bandeja con superficie texturizada

35,5 x 45,7 cm



1520DC

Bandeja con superficie texturizada

38 x 51,5 cm



Camtrays Serie Décor con superficie EpicTread

1216DCET

Bandeja con superficie EpicTread

30,5 x 41,5 cm



Gris piedra (810)*



Gris carbón (815)



Olivo claro (820)



Roble oscuro (825)



Roble claro (830)

* Disponible solo para las referencias 1216DC, 1418DC y 1520DC.

Los artículos resaltados en **negrita** son productos en stock habitual. Consultar colores disponibles.

Consultar P.V.P. unitario



■ Bandejas «Dietary»

Uso específico

Bandejas de fibra de vidrio con esquinas muy pronunciadas y borde plano, incrementando así la superficie disponible de bandeja.



Bandeja para dieta – perfil bajo

Código	Descripción	UE
1216D	30,5 x 41,5 cm	12
1219D	30,5 x 48,3 cm	12
1220D	30,5 x 51 cm	12
1222D	30,5 x 56 cm	12
1418D	35,5 x 46 cm	12
1520D	38 x 51,3 cm	12



■ Bandejas Camlite

Uso específico

Bandejas de fibra de vidrio. Muy buen rendimiento y resistencia.



Bandeja rectangular - perfil alto

Código	Descripción	UE
1014CL	27 x 35 cm	12
1216CL	30,5 x 41,5 cm	12
1418CL	36 x 46 cm	12
1520CL	38 x 51,5 cm	12
1826CL	45,5 x 65,5 cm	12

Bandeja rectangular - perfil bajo

Código	Descripción	UE
3253CL	32,5 x 53 cm	12



Colores bandeja Camlite

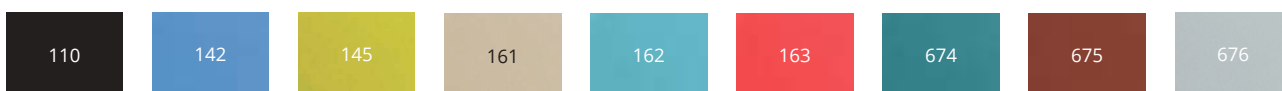

Descargue aquí el catálogo con los precios.



Bandejas Camtread

Superficie antideslizante

CAMBRO ofrece la mayor gama de bandejas antideslizantes del mundo, combinando diferentes calidades de bandeja y superficies antideslizantes. Las bandejas antideslizantes son especialmente adecuadas para su uso en servicio de mesa por parte de los camareros.

Bandeja redonda - perfil alto

Código	Descripción	Colores		UE
		En stock	Bajo pedido	
900CT	23 cm Ø		110 ■ 138 ■	12
1100CT	28 cm Ø		110 ■ 138 ■	12
1400CT	35,5 cm Ø		110 ■ 138 ■	12
1600CT	40,5 cm Ø	138 ■	110 ■	12
1600TL	40,5 cm Ø	138 ■		12
1800CT	45 cm Ø	138 ■	110 ■	6



Bandeja redonda - perfil bajo

Código	Descripción	Colores	UE
1550CT	40,5 cm Ø	110 ■ 138 ■	12
1950CT	49,5 cm Ø	110 ■ 138 ■	12

Bandeja rectangular - perfil alto

Código	Descripción	Colores		UE
		En stock	Bajo pedido	
1014CT	27 x 35 cm	110 ■ 138 ■	12	
1216CT	30,5 x 41,5 cm	110 ■ 138 ■	12	
1418CT	36 x 46 cm	110 ■ 138 ■	12	
1520CT	38 x 51,5 cm	110 ■ 138 ■	12	
1622CT	40,5 x 56 cm	138 ■ 110 ■	12	
1826CT	45 x 65 cm	138 ■ 110 ■	6	



Los artículos resaltados en **negrita** son productos en stock habitual. Consultar colores disponibles.

Consultar P.V.P. unitario



Bandejas Camtread (cont.)

Bandeja rectangular - perfil bajo

Código	Descripción	Colores	UE
3253CT	32,5 x 53 cm	110 ■ 138 ■	12

Bandeja ovalada - perfil bajo

Código	Descripción	Colores		UE
		En stock	Bajo pedido	
2500CT	49 x 59 cm	138 ■	110 ■	6
2700CT	56 x 68,5 cm	138 ■	110 ■	6
2900CT	73,5 x 60 cm	138 ■	110 ■	6

Superficie antideslizante



Soportes tijera



Soporte tijera de madera

Código	Descripción	UE
21	81 cm	1
22	96,5 cm	1



Soporte tijera cromado

Código	Descripción	UE
23	74 cm	1
24	79 cm	1



Soporte tijera cromado negro

Código	Descripción	UE
23BK	75,5 cm	1
24BK	80,5 cm	1



Soporte tijera de madera

Código	Descripción	UE
10399	◀ NUEVO 81,5 x 42 x 42 cm, negro	1
12620	◀ NUEVO 89 x 39 x 43 cm, acabado natural	1



Descargue aquí el catálogo con los precios.



Bandejas de Room Service

Bandejas fabricadas en madera, polietileno simulando madera o ABS. Con asas, ideales para el servicio de habitaciones en planta tanto en hoteles como en residencias.



Bandeja de madera ecológica

Código	Descripción	Colores	UE
RST-1814-	35,6 x 45,7 cm	M ■ N ■	6
RST-2516-	63,5 x 40,6 cm	M ■ N ■	6
RST-2020-M	53 x 53 cm	M ■	2
LUX-2121-M	53 x 53 cm	M ■	2
LUX-2518-M	63,5 x 40,6 cm	M ■	6



Bandeja de polietileno

Código	Descripción	Colores	UE
RST-1815-1-	48,3 x 36,2 cm	M ■ BK ■	6
RST-2517-1-	63,5 x 40,6 cm	M ■ BK ■	6



Bandeja de ABS

Código	Descripción	Colores	UE
RST-1522-	38 x 50,8 cm	BK ■	6
RST-1523-	38,7 x 54 cm	BK ■	12

Los artículos resaltados en **negrita** son productos en stock habitual. Consultar colores disponibles.

Consultar P.V.P. unitario 





■ Bandejas imitación de hierro fundido

Estas bandejas son perfectas para servir y mostrar entradas, acompañamientos, bebidas, postres ¡y más! Acabado mate con textura que se asemeja al hierro fundido.



10047EU

Bandeja imitación hierro fundido

31 x 20,5 x 3 cm

👤 1

● BK



10048EU

Bandeja imitación hierro fundido

51 x 33,6 x 4 cm

👤 1

● BK



10331EU

Bandeja imitación hierro fundido

35,6 x 25,4 x 3,1 cm

👤 6

● BK



■ Bandejas blancas de melamina

Bandejas de melamina versátiles y muy resistentes. Son ideales para buffet o para cócteles.



11493EU

Bandeja de servicio

35,5 x 25,5 x 3 cm

👤 6

○ WH



11494EU

Bandeja de servicio

31 x 20 x 3 cm

👤 12

○ WH



11495EU

Bandeja de servicio

51,5 x 33,5 x 3,5 cm

👤 3

○ WH



11491EU

Bandeja redonda

38 x 38 x 5 cm

👤 2

○ WH



Descargue aquí el catálogo con los precios.



■ Bandejas de Polytread



Bandeja redonda

Código	Descripción	Colores	UE
PT1100	28 x 28 cm	110 ■ 167 ■	12
PT1400	35,5 x 35,5 cm	110 ■ 167 ■	12
PT1600	40,5 x 40,5 cm	110 ■ 167 ■	12



Bandeja rectangular

Código	Descripción	Colores	UE
PT1014	27 x 34,5 cm	110 ■ 167 ■	24
PT1216	30 x 41,5 cm	110 ■ 167 ■	24
PT1418	36 x 46 cm	110 ■ 167 ■	12



Las bandejas Polytread tienen una superficie de caucho antideslizante adherida directamente a la bandeja.

Los artículos resaltados en **negrita** son productos en stock habitual. Consultar colores disponibles.

Consultar P.V.P. unitario



Bandejas de madera de haya. Diseño y elegancia para los más clásicos.



Bandeja rectangular

Código	Descripción	Colores	UE
PH556510	27 x 20 cm	Madera de haya ■	12
PH556520	33 x 23 cm	Madera de haya ■	12
PH556010	45 x 32 cm	Madera de haya ■	12
PH556020	58 x 38 cm	Madera de haya ■	12
PH556030	63 x 40 cm	Madera de haya ■	12
PH556040	70 x 45 cm	Madera de haya ■	12
PH556050	75 x 48 cm	Madera de haya ■	12



Bandeja redonda

Código	Descripción	Colores	UE
PH558510	32 cm Ø	Madera de haya ■	12
PH558520	36 cm Ø	Madera de haya ■	12
PH558530	42 cm Ø	Madera de haya ■	12



Bandeja ovalada

Código	Descripción	Colores	UE
PH557010	23 x 16 cm	Madera de haya ■	12
PH557020	26 x 20 cm	Madera de haya ■	12
PH557030	29 x 21 cm	Madera de haya ■	12
PH557040	33 x 24 cm	Madera de haya ■	12



Visite la sección de descargas de nuestra web

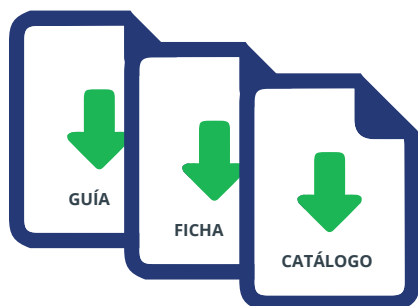

En la sección de descargas de nuestra web encontrará:

- catálogos de nuestros fabricantes
- fichas técnicas de los productos
- guías de uso
- folletos
- y mucho más...

www.dbmark.com



Descargue aquí el catálogo con los precios.

Bandejas de madera de haya y madera de caoba. Diseño y elegancia para los más clásicos.



Bandeja rectangular de madera de haya

Código	Descripción	UE
PH556016	45 x 32 cm	12
PH556026	58 x 38 cm	12
PH556036	63 x 40 cm	12
PH556046	70 x 45 cm	12
PH556056	75 x 48 cm	12
PH556516	27 x 20 cm	12
PH556526	33 x 23 cm	12

Bandeja ovalada de madera de haya

Código	Descripción	UE
PH557016	23 x 16 cm	24
PH557026	26 x 20 cm	24
PH557036	29 x 21 cm	24
PH557046	33 x 24 cm	24

Bandeja redonda de madera de haya

Código	Descripción	UE
PH558516	32 cm Ø	12
PH558526	36 cm Ø	12
PH558536	42 cm Ø	12

Bandeja rectangular de madera de caoba

Código	Descripción	UE
MW3245	32 x 45 cm	12
MW3646	36 x 46 cm	12
MW3858	37,5 x 57,5 cm	12

Bandeja ovalada de madera de caoba

Código	Descripción	UE
MW2129	21 x 29 cm	12

Bandeja redonda de madera de caoba

Código	Descripción	UE
MW3200	32 cm Ø	12
MW3600	36 cm Ø	12
MW4200	42 cm Ø	12

Los artículos resaltados en **negrita** son productos en stock habitual. Consultar colores disponibles.

Consultar P.V.P. unitario



Bandejas Century superficie lisa

La veta de la madera texturizada cubre ambos lados de la superficie dando esa apariencia y sensación de madera real. La bandeja Century está disponible en cinco texturas para combinar con cualquier decoración. Fabricadas en poliéster de alto rendimiento, son perfectas para un uso intensivo, resistente a arañazos, manchas y roturas. Resiste temperaturas de -40 °C a 90 °C.

Bandejas de imitación de madera

Código	Descripción	UE
VTC2632T	26 x 32 cm	12*
VTC3343T	33 x 43 cm	12*
VTC3646T	35,5 x 45,7 cm	12*
VTC3253T	32,5 x 53 cm	12*
VTC3753T	37 x 53 cm	12*



*Consultar colores bajo pedido mínimo de 120 unidades.

Bandejas Century superficie antideslizante

Superficie antideslizante que mantiene las comidas y bebidas en el lugar, proporcionando estabilidad durante el uso.



Bandejas de imitación de madera

Código	Descripción	UE
VTC3343TNS	33 x 43 cm	12*
VTC3646TNS	35,5 x 45,7 cm	12*
VTC3253TNS	32,5 x 53 cm	12*
VTC3753TNS	37 x 53 cm	12*



*Consultar colores bajo pedido mínimo de 120 unidades.



Descargue aquí el catálogo con los precios.

PERSONALIZACIÓN DE BANDEJAS



Ofrecemos personalización en la mayoría de las bandejas. Busque el logotipo 

Siguiendo con nuestra apuesta por ofrecerle el mayor valor añadido, personalizamos sus bandejas de acuerdo a sus necesidades.

Mejore su imagen de marca o distíngase del resto a través de la personalización de sus bandejas.

Para más información consulte nuestra **GUÍA DE PERSONALIZACIÓN** al final de este catálogo.



■ Bandejas Century superficie texturizada

VTCT3343T

Bandejas texturizada antideslizante

33 x 43 cm

 12



VTCT3646T

Bandejas texturizada antideslizante

35,5 x 45,7 cm

 12



VTCT3253T

Bandejas texturizada antideslizante

32,5 x 53 cm

 12



VTCT3753T

Bandejas texturizada antideslizante

37 x 53 cm

 12



Los artículos resaltados en **negrita** son productos en stock habitual. Consultar colores disponibles.

Consultar P.V.P. unitario 



Las bandejas laminadas de CAMBRO se pueden lavar con frecuencia y se adaptan a todo tipo de presupuestos y economías.

Bandeja rectangular - perfil alto

Código	Descripción	UE
CA2028	20 x 28 cm	24*
CA2632	26,5 x 32,5 cm	24*
CA2738	27 x 38 cm	24*
CA2836	28 x 36 cm	24*
CA3244	32 x 44 cm	24*
CA3253	32,5 x 53 cm	24*
CA3343	33 x 43 cm	24*
CA3446	34 x 46 cm	24*
CA3646	36 x 46 cm	24*
CA3748	37 x 48 cm	24*
CA3753	37 x 53 cm	24*
CA3952	39 x 52 cm	24*
CA4064H	Con asas - 39,2 x 63,5 x 3 cm	12*
CA4361	43 x 61 cm	12*



Bandeja redonda

Código	Descripción	UE
CA1300	13 cm Ø	24*
CA1300-E01	13 cm Ø - GRACIAS	24*
CA3200	32 cm Ø	24*
CA3800	38 cm Ø	24*
CA4300	43 cm Ø	24*



Motivo especial CA1300-E01 GRACIAS



Bandeja ovalada

Código	Descripción	UE
CA1623	16 x 23 cm	24*
CA2026	20 x 26,5 cm	24*
CA2129	21 x 29 cm	24*

Bandeja trapezoidal

Código	Descripción	UE
CA3247TR	32 x 47 cm	24*

Color en stock

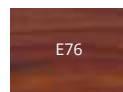

nogal

Colores CA4064H bajo pedido

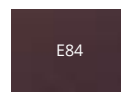

vengué

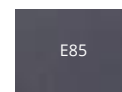

acero bruñido

Colores bajo pedido

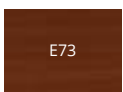

madera de caoba

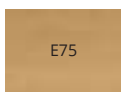

abedul

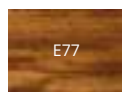

teca



blanco

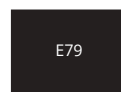

negro



beige



gris

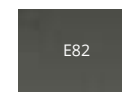

granito carboncillo

*Consultar colores bajo pedido mínimo de 120 unidades.



Descargue aquí el catálogo con los precios.

Bandejas laminadas antideslizantes CORFÚ

Superficie antideslizante



Bandeja rectangular

Código	Descripción	Colores	UE
CO2632	26,5 x 32,5 cm	D01 ■ D02 ■	12*
CO3253	32,5 x 53 cm	D01 ■ D02 ■	12*
CO3343	33 x 43 cm	D01 ■ D02 ■	12*
CO3646	36 x 46 cm	D01 ■ D02 ■	12*
CO3753	37 x 53 cm	D01 ■ D02 ■	12*

Bandeja redonda

Código	Descripción	Colores	UE
CO3200	32 cm	D01 ■ D02 ■	12*
CO3800	38 cm	D01 ■ D02 ■	12*
CO4300	43 cm	D01 ■ D02 ■	12*

*Consultar colores bajo pedido mínimo de 120 unidades.

Bandejas laminadas antideslizantes MYKONOS

Superficie antideslizante



Bandeja rectangular

Código	Descripción	UE
MY2632	26,5 x 32,5 cm	24*
MY2738	27 x 38 cm	24*
MY3244	32 x 44 cm	24*
MY3253	32,5 x 53 cm	24*
MY3343	33 x 43 cm	24*
MY3446	34 x 46 cm	24*
MY3646	36 x 46 cm	24*
MY3753	37 x 53 cm	24*
MY3952	39 x 52 cm	24*
MY4361	43 x 61 cm	24*

Bandeja redonda

Código	Descripción	UE
MY3200	32 cm Ø	24*
MY3800	38 cm Ø	24*
MY4300	43 cm Ø	24*

Bandeja ovalada

Código	Descripción	UE
MY2026	20 x 32 cm	24*
MY2129	21 x 29 cm	24*



Colores Bandeja Mykonos

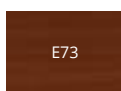

E73

caoba

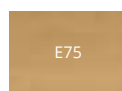

E75

abedul

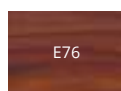

E76

nogal

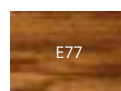

E77

teca

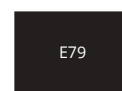

E79

negro

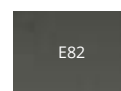

E82

granito carboncillo

*Consultar colores bajo pedido mínimo de 120 unidades.

Los artículos resaltados en **negrita** son productos en stock habitual. Consultar colores disponibles.

Consultar P.V.P. unitario





Bandejas laminadas MADEIRA

Superficie lisa

La gran variedad de colores y texturas dan a la bandeja Madeira el aspecto natural de la madera.



Bandeja redonda

Código	Descripción	UE
MA3200	32 cm Ø	24*
MA3800	38 cm Ø	24*
MA4300	43 cm Ø	24*

Bandeja trapezoidal

Código	Descripción	UE
MA3652TR	36 x 52 cm	24*

Bandeja rectangular

Código	Descripción	UE
MA2028	20 x 28 cm	24*
MA2435	24 x 35 cm	24*
MA3343	33 x 43 cm	24*
MA3646	36 x 46 cm	24*
MA3753	37 x 53 cm	24*
MA4361	43 x 61 cm	12*
MA3142H	Con asas - 31 x 42 cm	24*



Colores Bandeja Madeira

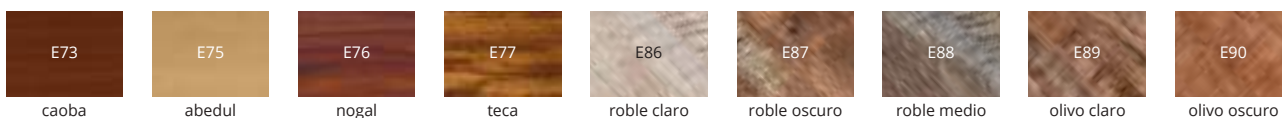

*Consultar colores bajo pedido mínimo de 120 unidades.



Descargue aquí el catálogo con los precios.



■ Bandejas de Fast Food

Bandejas de polipropileno, ligeras, económicas e ideales para servicios de comida rápida.



1014FF

Bandeja Fast Food

26,5 x 34,5 cm

📦 24



1216FF

Bandeja Fast Food

30 x 41 cm

📦 24



1418FF

Bandeja Fast Food

36 x 46 cm

📦 12



1217FFH

Bandeja Fast Food con asas

30 x 43 cm

📦 24

Colores disponibles en stock habitual: negro (110).
No se puede personalizar.

Colores en stock



Colores bajo pedido



Los artículos resaltados en **negrita** son productos en stock habitual. Consultar colores disponibles.

Consultar P.V.P. unitario



Bandejas compartimentadas con distintas configuraciones para adaptarse a cualquier necesidad de servicio. Ideales para guarderías, colegios y comedores colectivos en donde sea necesario reducir el número de piezas de vajilla. Fabricadas en policarbonato, ABS, plástico resistente al calor o copolímero, son las más económicas pero con buena resistencia y rendimiento.



Bandeja de policarbonato 6 compartimentos

Código	Descripción	Colores	UE
10146CW	25,4 x 36,5 cm	145 133 119 186 416 110	24
915CW	22,2 x 38 cm	133 119 168 186 404 414 416 110 431	24
1596CW	22,9 x 38 cm	133 119 168 186 404 414 416 110 431	24
10146DCW	25,4 x 36 x 2,9 cm	133	24



Bandeja de policarbonato 5 compartimentos

Código	Descripción	Colores	UE
1411CW	36,5 x 26,8 x 3,3 cm	133	24
10145CW	25,4 x 36,8 cm	133	24
14105CW	27,2 x 35,2 cm	133	24



Bandeja de policarbonato 4 compartimentos

Código	Descripción	Colores	UE
9114CW	23 x 28 x 6,5 cm	133 414	24



Bandeja de policarbonato 3 compartimentos

Código	Descripción	Colores	UE
9113CW	23 x 28 x 6,5 cm	133 414	24



Bandeja de inserción 3 compartimentos

Código	Descripción	Colores	UE
853FH	Alta temp. - 22,1 x 16 x 4,8 cm	150	24



Descargue aquí el catálogo con los precios.

Bandejas compartimentadas (cont.)

Uso específico

Bandeja de copolímero 6 compartimentos

Código	Descripción	Colores	UE
PS1014	25,4 x 36,5 cm	437 ■ 145 ■ 161 ■ 186 ■ 414 ■ 416 ■	24
915CP	22,2 x 38 cm	186 ■ 416 ■	24
1596CP	22,9 x 38 cm	186 ■ 416 ■	24
10146DCP	25,4 x 36 x 2,9 cm	161 ■ 414 ■ 167 ■	24

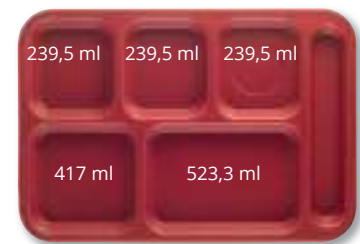

10146DCP

Bandeja de copolímero 5 compartimentos

Código	Descripción	Colores	UE
14105CP	25,4 x 36,5 cm	161 ■	24
1411CP	22,2 x 38 cm	161 ■ 167 ■	24



14105CP

Bandeja de copolímero 4 compartimentos

Código	Descripción	Colores	UE
9114CP	23 x 28 x 6,5 cm	161 ■ 167 ■ 414 ■	24



9114CP

Bandeja de copolímero 3 compartimentos

Código	Descripción	Colores	UE
9113CP	23 x 28 x 6,5 cm	161 ■ 167 ■ 414 ■	24



9113CP

Tapa para bandeja

Código	Descripción	Colores	UE
911CWC	Para 9113CW y 9114CW	135 □	24
10146DCWC	Para 10146DCW	135 □	24
911CPC	Para 9113CP y 9114CP	135 □	24
10146DCPC	Para 10146DCP	135 □	24



Bandeja de base 10146CW con tapa 10146DCW



Bandeja de ABS 6 compartimentos

Código	Descripción	Colores	UE
BCT1014	25,4 x 36,5 cm - 6 comp.	119 ■ 161 ■ 186 ■ 414 ■ 416 ■ 163 ■	24

Los artículos resaltados en **negrita** son productos en stock habitual. Consultar colores disponibles.

Consultar P.V.P. unitario



Bandejas Cam GoBox

Uso específico

Bandeja isotérmica fabricada en polipropileno expandido, material ultraligero y 100% reciclable, que mantiene los alimentos a temperaturas seguras durante aproximadamente 1 hora.



Bandeja sin vajilla

Código	Descripción	Colores	UE
ITENEPP	37 x 53 x 11,8 cm	107 ■	1

Bandeja con vajilla

Código	Descripción	Colores	UE
ITENEPP21H	37 x 53 x 11,8 cm	107 ■	1



Vajilla

Código	Descripción	UE
122400021	Plato de porcelana, 21 cm Ø	1
122600021	Tapa para plato 122400021, 21,5 cm Ø	1
MDSB16	Tazón Shoreline isotérmico de 500 ml Colores: 110 ■ 447 ■ 457 ■ 480 ■ 487 ■ 497 ■	48
122700014	Tapa de tazón, 14,5 cm Ø	1

Simple service

Se compone de un plato y una tapa, con inserciones en forma de lágrima que permiten crear una combinación o aspecto únicos. El color blanco ofrece un contraste perfecto que ayuda a realzar el atractivo visual de sus ensaladas y guarniciones.

10762EU

Bol con tapa

23,5 Ø x 6,7 cm, 1 Litro

1

W

Tapa acrílica transparente para facilitar la visibilidad del contenido



Base de melamina



Descargue aquí el catálogo con los precios.

Bandeja isotérmica fabricada en polipropileno con aislamiento de espuma. Incorpora un sistema de placa caliente que permite mantener durante dos horas los alimentos a temperaturas por encima de los 64 grados. Las bandejas con vajilla incluyen el palet de calentamiento 165PW.

Modelo ITP3753 sin placa caliente

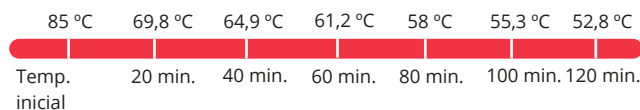

Las hendiduras moldeadas aseguran que las tapas estén selladas para evitar derrames y aumentan la conservación de la temperatura.

El diseño compacto facilita el transporte.



Mantiene la comida fría y caliente de forma segura en una sola unidad.

Vajilla de porcelana resistente a roturas.

Bandeja con vajilla

Código	Descripción	Colores	UE
ITPD3753T	37 x 53 x 10,5 cm	Gris y azul	1



Bandeja sin vajilla

Código	Descripción	Colores	UE
IT3753T	37 x 53 x 10,5 cm	Gris y azul	1



Accesorios

Código	Descripción	UE
122400050	Plato de porcelana de 2 comp. - 25,6 cm Ø	1
122450050	Bol de porcelana - 14,2 cm Ø - 500 ml	1
122500050	Bol de porcelana - 12,2 cm Ø - 400 ml	1
122600050	Tapa para plato	1
122650050	Tapa para bol 122 450 050	1
122700050	Tapa para bol 122 500 050	1
112430000	Tarjeta de menú amarilla - 100 x 70 mm	1
165PW	Palet de calentamiento - 16,5 cm Ø	1

Los artículos resaltados en **negrita** son productos en stock habitual. Consultar colores disponibles.

Consultar P.V.P. unitario



■ Caja menú 2 compartimentos

Esta caja de 2 compartimentos es ideal para entregar una sola comida. Cada compartimento tiene su propia tapa separada para mantener las temperaturas, ya sean calientes o frías. Ideales para la alimentación de personas mayores, escuelas, hospitales y catering.

EPPMDB4428

Caja menú de 2 compartimentos

43,7 x 27,6 x 17,5 cm (ext.)

22,6 x 18,3 x 10,9 cm (int.)

1

159



A. Recipiente: 22,6 x 18,3 x 10,9 cm
B. Recipiente: 22,6 x 18,3 x 10,9 cm



■ Caja menú 4 compartimentos

Código	Descripción	Colores	UE
EPPMD4835	4 compartimentos 42 x 29 x 11 cm (int.) 48 x 35 x 16,7 cm (ext.)	159 ■	1



Compartimento de alimentos fríos
Con cabida para recipiente
21 x 21 x 11 cm

Compartimento de alimentos calientes
Con cabida para recipiente
19 x 19 x 11 cm

Espacio para fruta o pan
18 x 8 x 11 cm

Espacio para botellas y cubiertos
21 x 8,5 x 11 cm

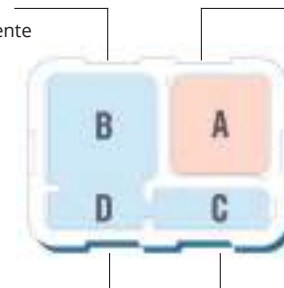

@DbmarkTweet



@dbmarkhosteleria



@dbmarkes



@dbmarkshop



Descargue aquí el catálogo con los precios.



BAR Y COCTELERÍA

Servicio de alimentos Versa

Elija entre una amplia gama de muebles de buffet portátiles para presentar sus ensaladas al tiempo que maximiza el espacio de su local o mejora el flujo de paso de sus clientes. Los cuerpos están fabricados de una sola pieza inoxidable y todos cuentan con un protector higiénico-sanitario. No incluyen rieles para bandejas.



Código	Descripción	UE	P.V.P./ud.
Mostrador Versa			
VBR5	152 cm - exterior 175,3 x 108 x 159,4 cm	1	
VBR6	183 cm - exterior 208,3 x 108 x 159,4 cm	1	
Mostrador Versa con armario			
VBRU5	152 cm - exterior 175,3 x 108 x 159,4 cm	1	
VBRU6	183 cm - exterior 208,3 x 108 x 159,4 cm	1	
Mesa de trabajo Versa			
VBRT5	152 cm - exterior 175,3 x 108 x 159,4 cm	1	
VBRT6	183 cm - exterior 208,3 x 108 x 159,4 cm	1	
Carrito Versa - altura 109,2 cm			
VCSWR	Ruedas estándar y rieles duales - 134 x 81,9 x 109,2 cm	1	
VCSWRHD	Ruedas reforzadas y rieles duales - 1134 x 81,9 x 109,2 cm	1	
VCS	Ruedas estándar y sin rieles - 81,9 x 81,3 x 109,2 cm	1	
VCSHD	Ruedas reforzadas y sin rieles - 81,9 x 81,3 x 109,2 cm	1	
Conectores			
VBRC	Conector recto de mostrador a mostrador 68,5 x 48,3 x 10,8 cm	1	
VBRC90	Conector de esquina de mostrador a mostrador 91,4 x 91,4 x 10,8 cm	1	
VCS32CNT	Conector recto de un carro a un expositor o una mesa de altura estándar - 68,6 x 51,7 x 8,3 cm	1	
VCS32NL	Conector recto de un carro a un expositor o una mesa de altura baja - 68,6 x 51,8 x 21,6 cm	1	



Colores disponibles: ● 110 | Colores bajo pedido: ● 158 ● 186 ● 519



Descargue aquí el catálogo con los precios.



Mostradores de sobremesa y buffet Ultra

6FBRTT

Mostrador Ultra de sobremesa
para 5 recipientes GN 1/1

183 x 85 x 69 cm



5FBRTT

Mostrador Ultra de sobremesa
para 4 recipientes GN 1/1

152 x 85 x 69 cm



4FBRTT

Mostrador Ultra de sobremesa
para 3 recipientes GN 1/1

130 x 85 x 69 cm



BUF72

Mostrador Ultra para buffet
para 5 recipientes GN 1/1

171,5 x 61 x 18 cm



BUF48

Mostrador Ultra para buffet
para 3 recipientes GN 1/1

106 x 61 x 18 cm



Colores disponibles: ● 110 | Colores bajo pedido: ● 158 ● 186 ● 519

BBR720

Mostrador Ultra para buffet
con protectores
para 5 recipientes

188 x 61 x 62 cm



BBR480

Mostrador Ultra para buffet
con protectores
para 3 recipientes

122 x 61 x 62 cm



Colores disponibles: ● 110 | Colores bajo pedido: ● 158 ● 186 ● 519



Los artículos resaltados en **negrita** son productos en stock habitual. Consultar colores disponibles.

Consultar P.V.P. unitario



Accesorios para mostradores

Código	Descripción	Colores	UE
Mesita auxiliar			
VBRTBL	Para mostrador Versa - 68,6 x 55,9 x 11,4 cm	● 110 ● 191	1
Riel para bandeja			
VBRR5	Para bandeja 152 cm - Mostrador Versa - 134,6 x 29,2 x 11,6 cm	● 191	1
VBRR6	Para bandeja 183 cm - Mostrador Versa - 167,6 x 29,2 x 11,6 cm	● 191	1
VCS32R	Para bandeja de carrito Versa - 71,1 x 29,7 x 12,7 cm	● 191	1
Cubierta			
VBRCVR5	De vinilo, para mostrador Versa de 152 cm - 185,4 x 110,5 x 116,8		1
VBRCVR6	De vinilo, para mostrador de 183 cm - 210,8 x 110,5 x 116,8		1
VBRTCVR5	De vinilo, para mesa de 152 cm - 177,8 x 85,1 x 53,3		1
VBRTCVR6	De vinilo, para mesa de 183 cm - 210,8 x 85,1 x 53,3		1
VCSCVR	De vinilo, para carro Versa - 107 x 84 x 92 cm		1
VBRWC	Para compartimentos Versa - 53 x 33 x 5,1 cm	● 110 ● 158 ● 186 ● 519	1
Accesorios			
VBRSHTS	Portaletrero para mostrador Versa - 91,4 x 15,2 x 23,5 cm		1
DIV12	Separador - 32,5 cm de largo	○ 135 ○ 148	1
DIV20	Separador 53 cm de largo	○ 135 ○ 148	1
CPH3	Portarecipiente de 1,4 y 2,4 L - 33 x 53 cm	○ 148 ● 191	1
SBH15	Portaensaladera para un bol de 38 cm y 3 recipientes - 65,5 x 56 cm	○ 148 ● 191	1
SBH18	Portaensaladera para un bol de 45,7 cm - 65,5 x 53 cm	○ 148 ● 191	1
VCS32KEYT	Bandeja de carrito Versa con teclado - 52,4 x 25,7 x 5 cm		1



VCSCVR



VBRWC

● 110 ● 158 ● 186 ● 519



VBRSHTS



DIV12

○ 135 ○ 148



DIV20

○ 135 ○ 148



CPH3

○ 148 ● 191



SBH15

○ 148 ● 191



SBH18

○ 148 ● 191



Descargue aquí el catálogo con los precios.

Muestra de configuración de expositores



Modelo de 152 cm



Modelo de 183 cm



Expositores de comida Desayuno envasado

Variedad de frutas por piezas (plátanos, naranjas, etc.)	Yogur y requesón	Zumo de fruta y variedades de leche	Cereales, barras de desayuno o de cereales	Magdalenas integrales
--	------------------	-------------------------------------	--	-----------------------

Tema Rainbow

Lechuga	Tomates	Zanahorias	Espinacas	Calabacín	Garbanzos	Melocotones	Fresas
			Brócoli	Coliflor	Champiñones	Melón	Uvas
			Apio				

Expositores de comida Almuerzo envasado

Variedad de ensaladas	Aderezos para ensaladas	Nueces, frutos secos y picatostes	Variedad de sándwiches	Hummus y zanañorias	Yogur y requesón	Variedad de frutas por piezas (plátanos, naranjas, etc.)
						Fruta troceada, gelatina y pudín

Tema Taco

Lechuga	Tomates	Guacamole	Cebollas
	Tortillas de maíz	Pimientos verdes	Salsa
		Pimientos rojos	Queso

Tema Chili

Tortillas de maíz	Lechuga	Guacamole	Tomates
	Crema agria	Cebollas	Maíz
Salsa	Pimientos verdes	Champiñones	

Tema Burger

Lechuga	Encurtidos	Ketchup	Queso	Pimientos verdes	Cebollas
	Guacamole	Salsa	Tomates	Pimientos rojos	Champiñones
	Salsa de tomate	Mostaza	Espinacas		

Los artículos resaltados en **negrita** son productos en stock habitual. Consultar colores disponibles.

Consultar P.V.P. unitario



Carros de venta móvil Camkiosk

Si su establecimiento cuenta con un flujo de tráfico intenso, sin duda éste es el equipo apropiado. Nuestros carros de venta móvil son ideales para parques de atracciones, recintos feriales, centros de convenciones o parques empresariales. Gracias a lo llamativo de su diseño, la inversión se recupera muy rápidamente, incrementando la venta por impulso.



KVC854

Carro de venta móvil Camkiosk con 4 receptáculos

216 x 85 x 179 cm



KVC854C

Carro de venta móvil Camkiosk con 4 receptáculos y toldo

216 x 85 x 239 cm



KVC856

Carro de venta móvil Camkiosk con 6 receptáculos

216 x 85 x 179 cm



KVC856C

Carro de venta móvil Camkiosk con 6 receptáculos y toldo

216 x 85 x 239 cm



KWS40

Estación de trabajo para Camkiosk

103 x 84 x 116 cm



KSC402220

Carrito lavamanos 220 v. para Camkiosk

103 x 83 x 116 cm



WCR1220

Cubierta de receptáculo para carro de venta móvil

53,5 x 33 x 5 cm



ES28RL

Portaequipos para Camkiosk con carriles de apoyo para bandejas a ambos lados

112 x 71 x 99 cm



ES28

Portaequipos para Camkiosk

71 x 71 x 99 cm



Colores carro: ● 158 ● 186 - Color toldo: ● 157 | Colores carro: ● 191 ● 192 ● 426 ● 519 - Color toldo: ● 519



Descargue aquí el catálogo con los precios.

Carros de venta móvil Camcruiser

Incremente sus ventas más allá de la cafetería con el carro de venta móvil Camcruiser, diseñado para acompañarle donde quiera que vaya. Perfecto para desayunos, almuerzos, venta fuera del local, tomar y llevar, o ventas a la carta. Incluye dos compartimentos isotérmicos para almacenar alimentos.



CVC724

Carro de venta móvil Camcruiser con 4 receptáculos GN 1/1

189 x 81 x 130 cm



CVC72

Carro de venta móvil Camcruiser con 1 receptáculo GN 1/1 y 2 receptáculos de 56 x 39 x 15 cm

189 x 81 x 130 cm



CVC55

Carro de venta móvil Camcruiser con 1 receptáculo GN 1/1

140 x 80 x 130 cm



CB1220

Tabla para picar para carro de venta móvil

53 x 33 x 1,3 cm



○ 148

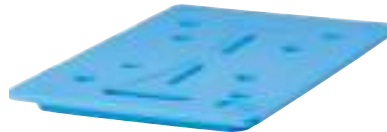

CP3253

Placa fría Camchiller GN 1/1 para EPP160, EPP180, EPP180LH, EPP300 y EPP400

53 x 32,5 x 3 cm



● 443



WCR1220

Cubierta de receptáculo para carro de venta móvil

53,5 x 33 x 5 cm



● 110 ● 158 ● 186 ● 191
● 192 ● 194 ● 516

Tabla de capacidades

CVC724		CVC72	
Comp. cerrado	Comp. abierto	Comp. cerrado	Comp. abierto
2 GN1/1 de 20 cm +	Cajón de dinero	2 GN1/1 de 20 cm +	Cajón de dinero
2 GN1/1 de 6,5 cm ó	1 GN1/1 de 15 cm ó	2 GN1/1 de 6,5 cm ó	1 GN1/1 de 15 cm ó
4 GN1/1 de 15 cm ó	2 GN1/1 de 10 cm ó	4 GN1/1 de 15 cm ó	2 GN1/1 de 10 cm ó
6 GN1/1 de 10 cm ó	3 GN1/1 de 6,5 cm	6 GN1/1 de 10 cm ó	3 GN1/1 de 6,5 cm
8 GN1/1 de 6,5 cm ó		8 GN1/1 de 6,5 cm ó	
4 Camtray 2025 ó		4 Camtray 2025 ó	
8 Camtray 3253		8 Camtray 3253	

Color carro	110	158	191	192	519
Color sombrilla					

Los artículos resaltados en **negrita** son productos en stock habitual. Consultar colores disponibles.

Consultar P.V.P. unitario



Bares portátiles

Los bares portátiles de CAMBRO han ayudado desde hace muchos años a numerosos hoteleros a incrementar la rentabilidad de su departamento de bebidas, gracias a su atractivo y práctico diseño. Consulte los colores y decorados disponibles.



BAR730PMT220 Bar portátil sistema completo con equipo post-mezcla y tanque de agua 220 v. 184,8 x 66 x 121,9 cm 1	BAR730DSPMT2 Bar portátil sistema completo con equipo post-mezcla y tanque de agua 220 v. Decorado Diseñador 197,2 x 72,4 x 120,7 cm 1	BAR730DX Bar portátil sistema completo con equipo pre-mezcla 184,8 x 66 x 121,2 cm 1	BAR730SDSX Bar portátil sistema completo con equipo pre-mezcla. Decorado Diseñador 197,2 x 72,4 x 120,7 cm 1
---	--	--	--



BAR730CP Bar portátil sistema básico. Decorado Estándar 184,8 x 66 x 121,9 cm 1	BAR730DSCP Bar portátil sistema básico. Decorado Estándar 184,8 x 66 x 121,9 cm 1	BAR730 Bar portátil sistema económico. Decorado Estándar 184,8 x 66 x 121,9 cm 1	BAR730DS Bar portátil sistema económico. Decorado Diseñador 197,2 x 72,4 x 120,7 cm 1
---	---	--	---



BAR650PMT220 Bar portátil sistema completo con equipo post-mezcla y tanque de agua 220 v. 171,5 x 72,4 x 120,7 cm 1	BAR650DSPMT2 Bar portátil sistema completo con equipo post-mezcla y tanque de agua 220 v. Decorado Diseñador 171,5 x 72,4 x 120,7 cm 1	BAR650DX Bar portátil sistema completo con equipo pre-mezcla 171,5 x 72,4 x 120,7 cm 1	BAR650SDSX Bar portátil sistema completo con equipo pre-mezcla. Decorado Diseñador 171,5 x 72,4 x 120,7 cm 1
---	--	--	--



BAR650CP Bar portátil sistema básico. Decorado Estándar 171,5 x 72,4 x 120,7 cm 1	BAR650DSCP Bar portátil sistema básico. Decorado Diseñador 171,5 x 72,4 x 120,7 cm 1	BAR650 Bar portátil sistema económico. Decorado Estándar 171,5 x 72,4 x 120,7 cm 1	BAR650DS Bar portátil sistema económico. Decorado Diseñador 171,5 x 72,4 x 120,7 cm 1
---	--	--	---



BAR540 Bar portátil sistema económico. Decorado Estándar 137,2 x 65,7 x 117,2 cm 1	BAR540DS Bar portátil sistema económico. Decorado Diseñador 137,2 x 65,7 x 117,2 cm 1	650WS Repisa de alambre para BAR650 1	730WS Repisa de alambre para BAR730 1	730SR Riel rápido para 7 botellas 1	BAR54SR Riel rápido para 5 botellas 1
--	---	--	--	--	--



Descargue aquí el catálogo con los precios.

Carros de hielo

Utilice los carros de hielo en jardines y piscinas para proveer de hielo aquellos puntos en los que no pueda utilizar o desplazar un fabricante convencional. En nuestros carros de hielo éste permanecerá en excelentes condiciones durante horas.



ICS100L

Carro bajo de hielo con 2 ruedas giratorias y 2 ruedas con freno
77 x 57 x 73 cm
Capacidad: 46 kg



ICS100L4S

Carro bajo de hielo con 4 ruedas giratorias y 1 rueda con freno
77 x 57 x 73 cm
Capacidad: 46 kg



ICS125L

Carro bajo de hielo con 2 ruedas fijas, 2 ruedas giratorias y 1 rueda con freno
80 x 58,5 x 74,5 cm
Capacidad: 57 kg



ICS125LB

Carro bajo de hielo con ruedas de fácil rodamiento de 20,3 cm
80 x 58,5 x 74,5 cm
Capacidad: 57 kg



ICS175L

Carro bajo de hielo con 2 ruedas fijas, 2 ruedas giratorias y 1 rueda con freno
95,5 x 61 x 74,5 cm
Capacidad: 80 kg



ICS175LB

Carro bajo de hielo con ruedas de fácil rodamiento de 25,4 cm
95,5 x 61 x 74,5 cm
Capacidad: 80 kg



ICS125T

Carro alto de hielo con 2 ruedas fijas, 2 ruedas giratorias y 1 rueda con freno
80 x 58,5 x 88 cm
Capacidad: 57 kg



ICS175T

Carro alto de hielo con 2 ruedas fijas, 2 ruedas giratorias y 1 rueda con freno
86,5 x 58,5 x 95,5 cm
Capacidad: 80 kg



ICS175TB

Carro alto de hielo con ruedas de fácil rodamiento de 25,4 cm
86,5 x 58,5 x 95,5 cm
Capacidad: 80 kg



ICS200TB

Carro alto de hielo con ruedas de fácil rodamiento de 25,4 cm
86,5 x 58,5 x 100,5 cm
Capacidad: 91 kg



Colores disponibles: ● 131 | Colores bajo pedido: ● 110 ● 157 ● 191 ● 401

Los artículos resaltados en **negrita** son productos en stock habitual. Consultar colores disponibles.

Consultar P.V.P. unitario



BATIDORAS

blendtec.

Las batidoras profesionales Blendtec destacan por su potencia, durabilidad y diseño innovador. Modelos como la Classic C575, Connoisseur 825, Connoisseur 825 Spacesaver, Stealth y Stealth NITRO se adaptan a entornos exigentes. Combinadas con las jarras WildSide y FourSide, ofrecen mezclas perfectas, ideales para negocios que buscan eficiencia y resultados consistentes.



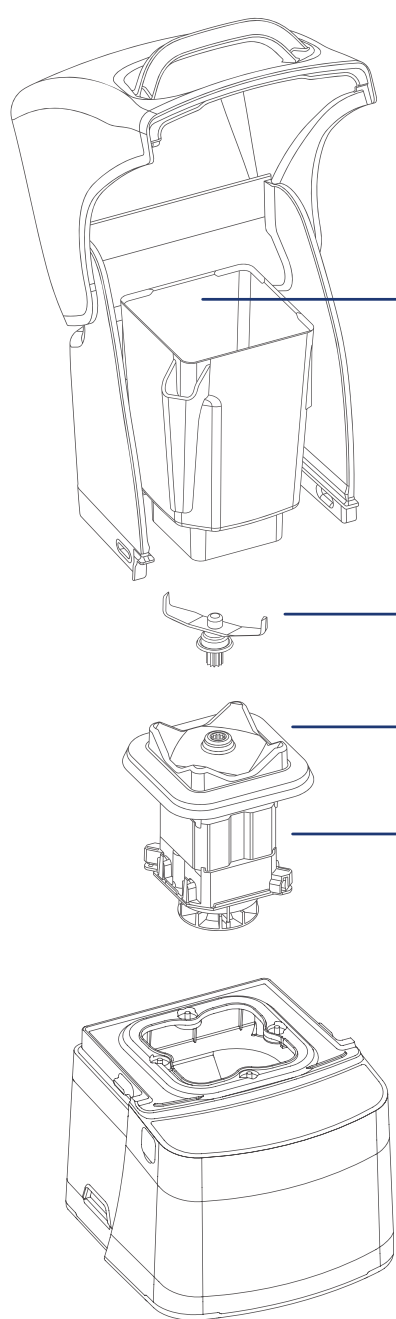

Jarra de tritán duradera sin BPA

Las jarras ligeras y apilables tienen un diseño innovador que aumenta la eficacia de la mezcla y reduce el tiempo total de la misma.



Cuchilla de seguridad roma

Mayor seguridad para el usuario y una mayor facilidad de limpieza.

Jarra y cuchilla conforman una pieza única, lo que aporta seguridad e higiene, evitando al mismo tiempo pérdidas innecesarias.



Base de engranaje de acero

A diferencia de otras marcas con bases de plástico que se rompen fácilmente, nuestras bases de acero son prácticamente indestructibles.



Motor profesional de alta velocidad

Blendtec ofrece el motor más potente y fiable del mercado. Diseñado para la preparación de cientos de mezclas al día.



Superficie de fácil limpieza

La interfaz de fácil uso permite con una sola pulsación obtener resultados perfectos y uniformes.

Los artículos resaltados en **negrita** son productos en stock habitual. Consultar colores disponibles.

Consultar P.V.P. unitario



CLASSIC® 575



Descargue aquí el catálogo con los precios.

CLASSIC® 575



MOTOR 1560 vatios, disponible en 120V / 240V

INTERFAZ Interfaz táctil de botones

PESO 3,3 kg

CICLOS DE PROGRAMA Batido, Limpieza, ciclos temporizados de 60 y 90 segundos

DIMENSIONES Alto: 38,1 cm
Fondo: 20,3 cm
Ancho: 17,8 cm

CERTIFICACIONES UL, CSA, EN y NSF

OPCIONES Compatible con los vasos accesorios FourSide, WildSide+, Mini WildSide, Twister, Frothing y GO de Blendtec

Classic C575

C575B4101A-A1AP1A

Batidora Classic C575

+ 1 jarra Wildside

+ 1 tapa con cierre

17,78 x 38,1 x 20,32 cm



INTERFAZ CLASSIC 575

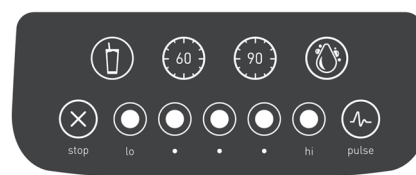

CICLOS PREPROGRAMADOS

La Blendtec Classic 575 cuenta con un ciclo preprogramado para batidos y otro para la limpieza de la jarra.

CICLOS TEMPORIZADOS DE UN SOLO TOQUE

Dos ciclos temporizados, de 60 ó 90 segundos, permiten al usuario liberar las manos para realizar otras tareas mientras la batidora prepara la mezcla.

CONTROL DE PRECISIÓN DE CINCO VELOCIDADES + PULSO

Las cinco velocidades con potencia gradual de la Blendtec Classic 575 permiten personalizar la consistencia de tus mezclas. Cambia cada ciclo de 50 segundos en medio del proceso para lograr la máxima personalización, o presiona la función de "Pulse" para obtener una ráfaga de potencia de licuado.



CTB2 CLASSIC 575

Los artículos resaltados en **negrita** son productos en stock habitual. Consultar colores disponibles.

Consultar P.V.P. unitario



CONNOISSEUR® 825 SS



Descargue aquí el catálogo con los precios.

CONNOISSEUR® 825 SPACESAVER



MOTOR 1800 vatios, disponible en 120V / 240V

INTERFAZ Pantalla LCD con controles táctiles

PESO 5,94 kg

USO RECOMENDADO Hasta 150 batidos diarios

CICLOS DE PROGRAMA 42 preprogramados + personalizados

DIMENSIONES Alto: 41,3 cm
Fondo: 20,7 cm
Ancho: 15,8 cm

CERTIFICACIONES UL, CSA, EN y NSF

OPCIONES Disponible versión encastrable

Connoisseur 825
Spacesaver

C825D46E-EU

Batidora Connoisseur 825
Spacesaver
+ 1 jarra Fourside
+ 1 tapa con cierre

15,8 x 41,3 x 20,9 cm



OPCIONES SOBRE ENCIMERA
Y ENCASTRABLE

AHORRO DE TIEMPO Y COSTES

Cada característica de las batidoras Blendtec está pensada para satisfacer las necesidades del cliente, reduciendo costes y simplificando la operación diaria.

MOTOR ULTRA POTENTE

Uno de los motores más potentes de su segmento diseñado para durar y soportar trabajos exigentes.

CICLOS PREPROGRAMADOS PERSONALIZABLES

42 ciclos preprogramados y la posibilidad de crear tus propias recetas personalizadas con Blend Wizard™.



ICB5 CONNOISSEUR 825 SPACESAVER

Los artículos resaltados en **negrita** son productos en stock habitual. Consultar colores disponibles.

Consultar P.V.P. unitario



CONNOISSEUR® 825



Descargue aquí el catálogo con los precios.

CONNOISSEUR® 825



MOTOR 1800 vatios, disponible en 120V / 240V

INTERFAZ Pantalla LCD con controles táctiles

PESO 8,34 kg

CARCASA ACÚSTICA Unidad de mezcla totalmente cerrada y fácil de limpiar. La avanzada insonorización permite que la batidora funcione al nivel sonoro de una conversación normal

USO RECOMENDADO Hasta 150 batidos diarios

CICLOS DE PROGRAMA 42 preprogramados + personalizados

DIMENSIONES Alto: 47,5 cm
Fondo: 22,9 cm
Ancho: 22,9 cm

CERTIFICACIONES UL, CSA, EN y NSF

OPCIONES Disponible versión encastrable



Connoisseur 825

C825D46Q-EUNOJAR

Batidora Connoisseur 825 con capota de sonido. **No incluye jarra**

22,9 x 47,5 x 22,9 cm

1



40-609-61

Jarra Fourside 1 L (tapa blanda)

23 x 14 x 14 cm

1



40-710-02

Kit de 2 Jarras Fourside 1 L con tapa blanda

23 x 14 x 14 cm

1



40-630-61

Jarra Wildside 1,5 L (tapa blanda)

23 x 14 x 14 cm

1



40-710-09

Kit de 2 Jarras Wildside 1,5 L con tapa blanda

23 x 14 x 14 cm

1

CICLOS PERSONALIZABLES PARA RESULTADOS CONSISTENTES

Incluye 42 ciclos preprogramados para licuar las recetas más populares con resultados consistentes. La herramienta online de descarga permite crear una cantidad ilimitada de recetas personalizadas.

REDUCCIÓN DEL RUIDO

La carcasa acústica ayuda a reducir el ruido de licuado.



ICB5 CONNOISSEUR 825

Los artículos resaltados en **negrita** son productos en stock habitual. Consultar colores disponibles.

Consultar P.V.P. unitario



STEALTH®



Descargue aquí el catálogo con los precios.

STEALTH®



MOTOR 1800 vatios, disponible en 120V / 240V

INTERFAZ Pantalla OLED iluminada con teclado táctil

PESO 8.21 kg

CARCASA ACÚSTICA Unidad de mezcla totalmente cerrada y fácil de limpiar. La avanzada insonorización permite que la batidora funcione al nivel sonoro de una conversación normal

USO RECOMENDADO Hasta 200 batidos diarios

CICLOS DE PROGRAMA Los usuarios pueden crear mezclas personalizadas mediante la herramienta en línea Blend Wizard™

DIMENSIONES Alto: 43,9 cm
Fondo: 22,9 cm
Ancho: 21,8 cm

CERTIFICACIONES UL, CSA, EN y NSF



Stealth

S885D2101-NOJAR

Batidora Stealth con capota de sonido.

No incluye jarra

21,8 x 43,9 x 22,9 cm

 1



40-609-61

Jarra Fourside 1 L (tapa blanda)

23 x 14 x 14 cm

 1



40-710-02

Kit de 2 Jarras Fourside 1 L con tapa blanda

23 x 14 x 14 cm

 1



40-630-61

Jarra Wildside 1,5 L (tapa blanda)

23 x 14 x 14 cm

 1



40-710-09

Kit de 2 Jarras Wildside 1,5 L con tapa blanda

23 x 14 x 14 cm

 1

TECNOLOGÍA PARA UN ENTORNO MÁS SILENCIOSO

La carcasa insonorizada y las innovaciones de flujo de aire permiten un funcionamiento silencioso, ideal para entornos donde el ruido es una preocupación.

CICLOS PERSONALIZABLES

42 ciclos preprogramados. Además los usuarios pueden crear mezclas personalizadas mediante la herramienta en línea Blend Wizard™, y memorizar hasta 14 programas en la batidora.



CQB1 STEALTH 885

Los artículos resaltados en **negrita** son productos en stock habitual. Consultar colores disponibles.

Consultar P.V.P. unitario



STEALTH[®] NITRO



Descargue aquí el catálogo con los precios.

STEALTH® NITRO



MOTOR 1800 vatios, disponible en 120V / 240V

INTERFAZ Pantalla OLED iluminada con teclado táctil

PESO 7.2 kg

CARCASA ACÚSTICA Unidad de mezcla totalmente cerrada y fácil de limpiar. La avanzada insonorización permite que la batidora funcione al nivel sonoro de una conversación normal.

USO RECOMENDADO Hasta 200 batidos diarios

CICLOS DE PROGRAMA 42 preprogramados (incluyendo 2 para el sistema NBS)

DIMENSIONES Alto: 43,9 cm
Fondo: 22,9 cm
Ancho: 21,8 cm

CERTIFICACIONES UL, CSA, EN y NSF

Stealth NITRO

SNBS2D4601-NOJAR*

Batidora Stealth con capota de sonido. **No incluye jarra**

21,8 x 43,9 x 22,9 cm



41-605-07*

2 juegos de adaptadores y 4 anillos



*Ambas referencias se venden conjuntamente.



LICUADO SIN JARRA: A LA VANGUARDIA DE LA INNOVACIÓN

¿Por qué desperdiciar ingredientes cuando puedes preparar batidos directamente en el vaso que le das al cliente? El sistema Nitro minimiza el desperdicio, ahorra tiempo y aumenta la rentabilidad eliminando la merma.



CQB2 STEALTH 895 NBS

Los artículos resaltados en **negrita** son productos en stock habitual. Consultar colores disponibles.

Consultar P.V.P. unitario



Descubre nuestras jarras fabricadas en resistente tritán, libres de BPA, diseñadas para un rendimiento superior en tus mezclas. Ideales para todo tipo de preparaciones.



Jarra FOURSIDE

40-609-60

Jarra Fourside 1 L
(tapa con cierre)
23 x 14 x 14 cm



40-609-61

Jarra Fourside 1 L
(tapa blanda)
23 x 14 x 14 cm



40-609-62

Jarra Fourside 1 L
(tapa dura)
23 x 14 x 14 cm



Jarra Fourside
amarilla

40-618-62

Jarra Fourside 1 L
(tapa dura)
23 x 14 x 14 cm



Jarra Fourside
roja

40-619-62

Jarra Fourside 1 L
(tapa dura)
23 x 14 x 14 cm



Jarra Fourside
azul

40-612-62

Jarra Fourside 1 L
(tapa dura)
23 x 14 x 14 cm



Jarra WILDSIDE

40-630-60

Jarra Wildside 1,5 L
(tapa con cierre)
23 x 14 x 14 cm



40-630-61

Jarra Wildside 1,5 L
(tapa blanda)
23 x 14 x 14 cm



40-630-62

Jarra Wildside 1,5 L
(tapa dura)
23 x 14 x 14 cm



Jarra Wildside
amarilla

40-636-62

Jarra Wildside 1,5 L
(tapa dura)
23 x 14 x 14 cm



Jarra Wildside
roja

40-637-62

Jarra Wildside 1,5 L
(tapa dura)
23 x 14 x 14 cm



Jarra Wildside
azul

40-645-01

Jarra Wildside 1,5 L
(tapa dura)
23 x 14 x 14 cm



Jarra TWISTER

40-620-65

Jarra Twister 0,5 L - completa
22,86 x 14,02 cm



*Para moler semillas
y frutos secos*

Jarra FROTHING

40-611-60

Jarra Frothing 1 L (tapa dura)
23 x 14 x 14 cm



Para emulsionar



Descargue aquí el catálogo con los precios.

RAPID RINSER



Sistemas de enjuague rápido para jarras. Limpieza fácil y rápida, simplemente presionando con la jarra para activar la válvula e iniciar el enjuagado. Enjuaga la jarra en 7 segundos.

RAPID RINSER - SIMPLE

JRE-614

15 x 15 x 12 cm



RAPID RINSER - ESTACIÓN DE LAVADO

JRE-613

22,8 x 15,9 x 52 cm + espacio mínimo de 7 cm si se utiliza la manguera de drenaje



FÁCIL Y VERSÁTIL

Utiliza la estación Rapid Rinse para enjuagar cualquier recipiente con un diámetro de 20 cm o menos: jarras, vasos de licuadora, medidores... ¡lo que necesites! Basta con una ligera presión sobre la plataforma para activar el rociado de agua.

CONSTRUCCIÓN DURADERA

La estación Rapid Rinse™ está fabricada con plástico resistente a productos químicos. Su boquilla pulverizadora de acero inoxidable garantiza un funcionamiento duradero.

DISEÑO INTELIGENTE

Compacta y de perfil bajo, la Rapid Rinse™ se adapta perfectamente junto a tu batidora o dispensador Blendtec. Cuenta con un sistema de válvula cerrada que evita fugas de agua cuando baja la presión.

TAPAS



Tapa con cierre ventilada
40-310-SRV-1

Tapa de goma flexible que sella el contenido durante la mezcla. Permite agregar ingredientes durante el proceso. Se adapta tanto a jarras WildSide como FourSide.

16,5 x 16,5 x 2 cm



Tapa blanda
40-210-02-SRV-1

Fabricada en goma flexible, es efectiva para batidos, granizados y más. Apta para el lavavajillas. Se adapta tanto a las jarras WildSide como FourSide.

16,5 x 16,5 x 2 cm



Tapa dura
40-209-01-SRV-1

Fabricada en goma rígida, es perfecta para batidos, granizados y más. Apta para el lavavajillas. Se adapta a las jarras WildSide y FourSide.

16,5 x 16,5 x 2 cm



Los artículos resaltados en **negrita** son productos en stock habitual. Consultar colores disponibles.

Consultar P.V.P. unitario





Coctelaras



10904 ◀ **NUEVO**

Coctelera de 2 piezas de acero inox. con revestimiento de PVD negro

9,5 x 9,5 x 18 cm - 600 ml

🛒 1



10552 ◀ **NUEVO**

Coctelera de 3 piezas de acero inox. con revestimiento de PVD negro

8,5 x 8,5 x 20 cm - 530 ml

🛒 6



10553 ◀ **NUEVO**

Coctelera de 3 piezas de acero inox. con revestimiento de PVD negro

8,5 x 8,5 x 25 cm - 700 ml

🛒 1



10554 ◀ **NUEVO**

Vaso de acero inox. con revestimiento de PVD negro

8 x 8 x 12,5 cm - 530 ml

🛒 6



10555 ◀ **NUEVO**

Vaso de acero inox. con revestimiento de PVD negro

9 x 9 x 17,5 cm - 800 ml

🛒 6



10556 ◀ **NUEVO**

Colador de 4 puntas 9 cm Ø sin mango

Puntas de 12 cm Ø

🛒 6



10557 ◀ **NUEVO**

Colador de jugo

8 cm Ø con asa de 7 cm

🛒 1



10558 ◀ **NUEVO**

Cuchara

30 cm

🛒 6



10559 ◀ **NUEVO**

Muddler con cabeza de plástico - 21cm

🛒 6



10560 ◀ **NUEVO**

Jigger Japonés 4 cm Ø x 7,5 cm - 15 / 30 ml

🛒 6



10561 ◀ **NUEVO**

Jigger Japonés 4,5 cm Ø x 7,5 cm - 30 / 45 ml

🛒 6



10562 ◀ **NUEVO**

Jigger Japonés 4,5 cm Ø x 12 cm - 30 / 60 ml

🛒 6



Descargue aquí el catálogo con los precios.



■ Cocteleras (cont.)



10520 ◀ **NUEVO**

Coctelera de 2 piezas
9,5 cm Ø x 18 cm

600 ml



10468 ◀ **NUEVO**

Coctelera de 3 piezas
8,5 cm Ø x 20 cm

530 ml



10469 ◀ **NUEVO**

Coctelera de 3 piezas
9,5 cm Ø x 18 cm

700 ml



10470 ◀ **NUEVO**

Vaso
8 cm Ø x 12,5 cm

530 ml



10471 ◀ **NUEVO**

Vaso
9 cm Ø x 17,5 cm

800 ml



10472 ◀ **NUEVO**

Colador de 4 puntas
9 cm Ø sin asa

12 cm con asa



10473 ◀ **NUEVO**

Colador de jugo

8 cm Ø con asa de 7 cm



10474 ◀ **NUEVO**

Cuchara

30 cm



10475 ◀ **NUEVO**

Muddler con cabezal
de plástico

21 cm



Los artículos resaltados en **negrita** son productos en stock habitual. Consultar colores disponibles.

Consultar P.V.P. unitario





■ Cocteleras (cont.)



11869

▲ **NUEVO**

Coctelera de 2 piezas de acero inox., con acabado PVD gris plomizo

9 Ø x 17 cm - 500 ml



11824

▲ **NUEVO**

Muddler de acero inox., con cabeza de plástico, acabado gris plomizo

3,5 Ø x 20,5 cm



11825

▲ **NUEVO**

Colador de 2 puntas de acero inox., 9 cm Ø, acabado gris plomizo

14,5 con asa



11826

▲ **NUEVO**

Cuchara de bar de acero inox., acabado gris plomizo

3 x 2 x 27,5 cm



11827

▲ **NUEVO**

Jigger de acero inox., acabado gris plomizo. 15/30 ml

4 Ø x 6,5 cm



11867

▲ **NUEVO**

Coctelera de 2 piezas de acero inox., con acabado PVD dorado

9 Ø x 17 cm - 500 ml



11814

▲ **NUEVO**

Muddler de acero inox., con cabeza de plástico, acabado dorado

3,5 Ø x 20,5 cm



11815

▲ **NUEVO**

Colador de 2 puntas de acero inox., 9 cm Ø, acabado dorado

14,5 con asa



11816

▲ **NUEVO**

Cuchara de bar de acero inox., acabado dorado

3 x 2 x 27,5 cm



11817

▲ **NUEVO**

Jigger de acero inox., acabado dorado. 15/30 ml

4 Ø x 6,5 cm



Descargue aquí el catálogo con los precios.



■ Cocteleras (cont.)



11868

▲ **NUEVO**

Coctelera de 2 piezas de acero inox., con acabado PVD bronce

9 Ø x 17 cm - 500 ml



11819

▲ **NUEVO**

Muddler de acero inox., con cabeza de plástico, acabado bronce

3,5 Ø x 20,5 cm



11820

▲ **NUEVO**

Colador de 2 puntas de acero inox., 9 cm Ø, acabado bronce

14,5 con asa



11821

▲ **NUEVO**

Cuchara de bar de acero inox., acabado bronce

3 x 2 x 27,5 cm



11822

▲ **NUEVO**

Jigger de acero inox., acabado bronce. 15/30 ml

4 Ø x 6,5 cm



■ Kit de barra

Un kit de barra de coctelería es esencial para preparar cócteles perfectos. Con una coctelera de 3 piezas, un jigger para medir, un colador de 2 puntas, un muddler para macerar y una cuchara de bar, lograrás mezclas equilibradas y profesionales.



11779

◀ **NUEVO**

Kit de barra 5 piezas de acero inox., acabado PVD dorado

15,5 x 12,5 x 26 cm



11780

◀ **NUEVO**

Kit de barra 5 piezas de acero inox., acabado PVD gris plomizo

15,5 x 12,5 x 26 cm



12268

◀ **NUEVO**

Kit de barra 5 piezas de acero inox., con acabado PVD bronce

15,5 x 12,5 x 26 cm



Los artículos resaltados en **negrita** son productos en stock habitual. Consultar colores disponibles.

Consultar P.V.P. unitario





■ Cocteleras (cont.)

Nuestras cocteleras brindan encanto y sofisticación a sus cócteles. Disponibles en diversas formas y tamaños.



375 **◀ NUEVO**
Cocteleras de 3 piezas acero inox.

8 cm Ø x 15 cm - 265 ml



● INOX.



376
Cocteleras de 3 piezas acero inox.

8 cm Ø x 19 cm - Ø 475 ml



● INOX.



377
Cocteleras de 3 piezas acero inox.

9,5 cm Ø x 25,5 cm - 795 ml



● INOX.

■ Vasos mezcladores



76
Vaso mezclador acero inox.

8 cm Ø x 12 cm - 460 ml



● INOX.



77
Vaso mezclador acero inox.

9,5 cm Ø x 17,5 cm - 870 ml



● INOX.



H77 **◀ NUEVO**
Vaso mezclador acero inox.

9,5 cm Ø x 17,5 cm - 870 ml



● INOX.



Descargue aquí el catálogo con los precios.



Medidores de trago - jiggers



H1206 **NUEVO**

Jigger clásico

6,5 x 6,5 x 7,5 cm
Acero inox. - 15/30 ml



● INOX.



JJ1202

Jigger Japonés con medida impresa

4,5 x 4,5 x 7,3 cm
Acero inox. - 15/30 ml



● INOX.



JJ1205

Jigger Japonés con medida impresa

4,6 x 4,6 x 11,1 cm
Acero inox. - 30/45 ml



● INOX.



JJ1206

Jigger Japonés con medida impresa

4,8 x 4,8 x 12,4 cm
Acero inox. - 30/60 ml



● INOX.

Vasos Mezcladores Waverly



11697 **NUEVO**

Vaso mezclador, motivo corte diamante

9,5 cm Ø / 10,5 con abertura
10,5 m de altura - 700 ml



11698 **NUEVO**

Vaso mezclador, motivo vertical

9,5 cm Ø / 10,5 con abertura
10,5 m de altura - 700 ml



11699 **NUEVO**

Vaso mezclador, motivo Starburst

9,5 cm Ø / 10,5 con abertura
10,5 m de altura - 700 ml



Los artículos resaltados en **negrita** son productos en stock habitual. Consultar colores disponibles.

Consultar P.V.P. unitario





Utensilios de Bar



V119 **◀ NUEVO**

Exprimidor de aleación de zinc - Amarillo
25,5 x 10 x 6 cm



V119GN **◀ NUEVO**

Exprimidor de aleación de zinc - Verde
25,5 x 10 x 6 cm



H119Y **◀ NUEVO**

Exprimidor de aleación de zinc - Amarillo
25,5 x 10 x 6 cm



95

Exprimidor de limones
15,8 x 10,7 x 3,1 cm



S209

Colador de 4 púas
15 cm con mango
11,5 cm Ø x 2 cm



H211 **◀ NUEVO**

Colador Premium de 2 púas,
19 cm con mango
9,5 cm Ø x 2,5 cm



HS220 **◀ NUEVO**

Colador de acero inoxidable de malla fina
7 cm Ø con mango de 13 cm



H4258

Agitador con punta de plástico
2,5 x 2,5 x 22 cm



Descargue aquí el catálogo con los precios.

Utensilios de Bar (cont.)



10973

Cuchillo mondador de acero inoxidable con mango de plástico negro

19,4 x 1,9 x 1,6 cm

12



H503K

Cuchara de acero inoxidable con tenedor

30,5 cm

6

INOX.



501K

Cuchara de acero inoxidable con empuñadura roja

28 cm

24

INOX.



H501K

NUEVO

Cuchara de acero inoxidable con empuñadura roja

28 cm

12

INOX.



H1246

NUEVO

Pinzas

17 cm

6

INOX.



526T

Pinzas

17,2 x 1,9 x 1,9 cm

12

INOX.



396

Abrebotellas plano de acero inox.

17,7 x 4,4 x 0,6 cm

36

INOX.

CBD30201-BLK

Tabla de corte

30 x 20 x 1,2 cm

10



CBD30201-BLU

Tabla de corte

30 x 20 x 1,2 cm

10



Los artículos resaltados en **negrita** son productos en stock habitual. Consultar colores disponibles.

Consultar P.V.P. unitario





Vertedores con medida

4244A

Vertedor Proper Pour negro con tubo de inmersión azul. Abertura de 8 mm

25 ml

4 x 4 x 9,5 cm

12



146A **NUEVO**

Vertedor Proper Pour rojo con tubo de inmersión azul. Abertura de 8 mm

25 ml

3,5 x 3 x 9,5 cm

12



sin BPA



Vertedores de flujo libre



330

Vertedor cónico rápido. Abertura de 5 mm

3 x 3 x 11,5 cm

Metal cromado

12



INOX

320A

Vertedor rápido. Abertura de 8 mm

3 x 3 x 11,5 cm

Acero inoxidable

12



INOX

320C

Vertedor rápido con tapa. Abertura de 8 mm

3 x 3 x 12 cm

Acero inoxidable

12

INOX



INOX



INOX



H320C

NUEVO

Vertedor con tapa abatible, acero inoxidable (2 uds.) Abertura de 8 mm

3 x 3 x 12 cm

1

345

Vertedor de licor de flujo libre, acero inoxidable. Abertura de 5 mm

3 x 3 x 12 cm

12

597P

NUEVO

Vertedor con tapa abatible ponderada, acero inoxidable. Abertura de 8 mm

3 x 3 x 12 cm

12

598P

Vertedor de tapa abatible. Abertura de 8 mm

3 x 3 x 12 cm

12



Descargue aquí el catálogo con los precios.



Vertedores económicos



35BK

Vertedor negro de plástico
Abertura oblicua de 5 mm

3,2 x 3,2 x 6,8 cm

12



35G

Vertedor verde de plástico
Abertura oblicua de 5 mm

3,2 x 3,2 x 6,8 cm

12



35R

Vertedor rojo de plástico
Abertura oblicua de 5 mm

3,2 x 3,2 x 6,8 cm

12



35W

Vertedor blanco de plástico
Abertura oblicua de 5 mm

3,2 x 3,2 x 6,8 cm

12

Vertedores y fundas



295X

Vertedor con boquilla sanitaria
plástica - gris oscuro

3,5 x 3,5 x 8 cm

12



1802

Vertedor de whisky sin cuello.
Plástico - sin cuello - vertedor
incolore

3,1 x 3,1 x 10,7 cm

12



DCL **NUEVO**

Tapa traslúcida.
Paquete de 12

4,5 x 4,5 x 7,5 cm

24



DCBK **NUEVO**

Tapa para vertedor.
Negro opaco - Paquete de 12

1,5 x 1,5 x 2,5 cm

144



Los artículos resaltados en **negrita** son productos en stock habitual. Consultar colores disponibles.

Consultar P.V.P. unitario





■ Recipientes Pourmaster

Los recipientes Pourmaster son ideales para almacenar y verter líquidos con precisión. Usados en bares y cocinas, cuentan con tapas codificadas por color para fácil identificación. Su diseño facilita la dosificación y evita derrames, optimizando el servicio y la organización.



10285A ◀ **NUEVO**

Colores surtidos completos, 2 de cada color incluidos

9,5 x 9,5 x 32 cm - 1 L

12

● BR ● GN ○ WH
● R ● X ● Y



10905 ◀ **NUEVO**

Recipiente PourMaster con vertedor cuello largo marrón

9,5 x 9,5 x 32 cm - 1 L

12

● BR



10906 ◀ **NUEVO**

Recipiente PourMaster con vertedor cuello largo verde

9,5 x 9,5 x 32 cm - 1 L

12

● GN



10907 ◀ **NUEVO**

Recipiente PourMaster con vertedor cuello largo rojo

9,5 x 9,5 x 32 cm - 1 L

12

● R



10908 ◀ **NUEVO**

Recipiente PourMaster con vertedor cuello largo blanco

9,5 x 9,5 x 32 cm - 1 L

12

○ WH



10909 ◀ **NUEVO**

Recipiente PourMaster con vertedor cuello largo naranja

9,5 x 9,5 x 32 cm - 1 L

12

● X



10910 ◀ **NUEVO**

Recipiente PourMaster con vertedor cuello largo amarillo

9,5 x 9,5 x 32 cm - 1 L

12

● Y



Descargue aquí el catálogo con los precios.



■ Recipientes Pourmaster (cont.)



N32A

Recipiente PourMaster con vertedor de cuello largo. En caja completa de 12 unidades, se incluyen 2 unidades de cada color

8,9 x 8,9 x 40 cm

12

● BR ● GN ○ WH ● R ● X ● Y

N32BR

Recipiente PourMaster con vertedor cuello largo color marrón

8,9 x 8,9 x 40 cm - 1 L

12

● BR

N32GN

Recipiente PourMaster con vertedor cuello largo color verde

8,9 x 8,9 x 40 cm - 1 L

12

● GN

N32R

Recipiente PourMaster con vertedor cuello largo color rojo

8,9 x 8,9 x 40 cm - 1 L

12

● R

N32W

Recipiente PourMaster con vertedor cuello largo color blanco

8,9 x 8,9 x 40 cm - 1 L

12

○ WH

N32X

Recipiente PourMaster con vertedor cuello largo color naranja

8,9 x 8,9 x 40 cm - 1 L

12

● X

N32Y

Recipiente PourMaster con vertedor cuello largo color amarillo

8,9 x 8,9 x 40 cm - 1 L

12

● Y

N32LPA

Recipiente PourMaster con vertedor de cuello corto. En la caja completa de 12 unidades se incluyen 2 unidades de cada color

8,9 x 8,9 x 24,1 cm - 1 L

1

● BR ● GN ○ WH ● R ● X ● Y



Los artículos resaltados en **negrita** son productos en stock habitual. Consultar colores disponibles.

Consultar P.V.P. unitario





Recipientes Pourmaster (cont.)



8032A

Recipiente PourMaster.
Boquillas de colores surtidos

9,4 x 9,4 x 34,6 cm
1 L

12

● BR ● GN ○ WH ● R ● X ● Y

*Cajas indivisibles; pedir en múltiplos de 12.



8032BKBK

▲ **NUEVO**

Recipiente PourMaster.
Tapa y boquilla negras

9,4 x 9,4 x 34,6 cm
1 L

12

● BK

8032BR

Recipiente
PourMaster
Tapa y boquilla
marrones

9,4 x 9,4 x 34,6 cm
1 L

12

● BR

8032R

Recipiente
PourMaster
Tapa y boquilla
rojas

9,4 x 9,4 x 34,6 cm
1 L

12

● R

8032GN

Recipiente
PourMaster
Tapa y boquilla
verdes

9,4 x 9,4 x 34,6 cm
1 L

12

● GN

8032W

Recipiente
PourMaster
Tapa y boquilla
blancas

9,4 x 9,4 x 34,6 cm
1 L

12

○ WH

8032X

Recipiente
PourMaster
Tapa y boquilla
naranjas

9,4 x 9,4 x 34,6 cm
1 L

12

● X

8032Y

Recipiente
PourMaster
Tapa y boquilla
amarillas

9,4 x 9,4 x 34,6 cm
1 L

12

● Y

*Cajas indivisibles; pedir en múltiplos de 12.

8064A

Recipiente PourMaster.
Boquillas de colores
surtidos

12,2 x 12,2 x 38,7 cm
2 L

6

● BR ● GN ○ WH
● R ● X ● Y

8128A

Recipiente PourMaster.
Boquillas de colores
surtidos

15,2 x 15,2 x 41,9 cm
3,8 L

6

● BR ● GN ○ WH
● R ● X ● Y

JC1064A

Recipiente PourMaster,
Reserva. Tapas de
colores surtidos

11,1 x 11,1 x 22,2 cm
2 L

6

● BR ● GN ○ WH
● R ● X ● Y

JC1128A

Recipiente PourMaster,
Reserva. Tapas de
colores surtidos

15,2 x 15,2 x 25,4 cm
3,8 L

6

● BR ● GN ○ WH
● R ● X ● Y



*Cajas indivisibles; pedir en múltiplos de 6.



Descargue aquí el catálogo con los precios.



Recipientes Pourmaster (cont.)



JC1032A* **◀ NUEVO**

Reserva, Incluye tarros blancos con tapas de colores surtidos 2 de cada color

9,4 x 9,4 x 34,6 cm
1 L

12

● BR ● GN ○ WH
● R ● X ● Y

*Cajas indivisibles; pedir en múltiplos de 6.



JC1064A*

Reserva, Incluye tarros blancos con tapas de colores surtidos 1 de cada color incluido

11,1 x 11,1 x 22,2 cm
2 L

6

● BR ● GN ○ WH
● R ● X ● Y



JC1128A*

Reserva, Incluye tarros blancos con tapas de colores surtidos 1 de cada color incluido

15,2 x 15,2 x 25,4 cm 3,8 L

6

● BR ● GN ○ WH
● R ● X ● Y



10217 **◀ NUEVO**

Juego de 3 boquillas de repuesto.

Se adapta a 8032 y 8064

50



10286BR

▲ NUEVO

Boquilla

Adaptable a 10905

1

● BR



10286GN

▲ NUEVO

Boquilla

Adaptable a 10906

1

● GN



10286R

▲ NUEVO

Boquilla

Adaptable a 10907

1

● R



10286WH

▲ NUEVO

Boquilla

Adaptable a 10908

1

○ WH



10286X

▲ NUEVO

Boquilla

Adaptable a 10909

1

● X



10286Y

▲ NUEVO

Boquilla

Adaptable a 10910

1

● Y



Los artículos resaltados en **negrita** son productos en stock habitual. Consultar colores disponibles.

Consultar P.V.P. unitario





■ Estantes de servicio



5122

Estante de servicio sencillo
para 5 recipientes
56 x 10 x 15 cm



5132

Estante de servicio sencillo
para 8 recipientes
82 x 11,5 x 16 cm



5142

Estante de servicio sencillo
para 11 recipientes
107 x 10 x 15 cm



5222

Estante de servicio doble
para 10 recipientes de 1 L
56 x 20,5 x 24 cm - Acero inox.



5232

Estante de servicio doble
para 16 recipientes de 1 L
81 x 20,5 x 25 cm - Acero inox.



◀ **NUEVO**



5242

Estante de servicio doble
para 20 recipientes de 1 L
107,5 x 21 x 24 cm - Acero inox.



5200

◀ **NUEVO**

Set 2 ganchos de sujeción
24 x 2,5 x 6,5 cm



Descargue aquí el catálogo con los precios.



Estaciones de decoración y condimentos



BCD1400

Kit dispensador de condimentos +
escarchador de copas

63 x 18 x 16 cm



105 **◀ NUEVO**

Inserto de repuesto para dispensador
de condimentos BDC1400

14 cm x 7,5 cm x 7,5 cm
475 ml, blanco



107

Inserto de repuesto para dispensador
de condimentos BDC1400

950 ml, blanco
14,5 x 14 x 7,5 cm



H5633 **◀ NUEVO**

Escarchador de vasos de cinco bandejas

16 x 18 x 11 cm



H633

Escarchador de copas con 3 bandejas

16 x 20 x 7,5 cm



667

Recipiente de repuesto
para BDC1400

Esponja para BCD1400
14,6 x 13,9 x 7,6 cm



Los artículos resaltados en **negrita** son productos en stock habitual. Consultar colores disponibles.

Consultar P.V.P. unitario





■ Estaciones de decoración y condimentos (cont.)



Diseño refrigerado para cumplir las normas de seguridad alimentaria



Diseño apilable con tapa inferior giratoria

Llenar por arriba, dispensar por abajo para un sistema eficaz de rotación de alimentos

BCD6000BK **◀ NUEVO**
 Dispensador de condimentos con 6 insertos negros
 51 x 17 x 16 cm

BCD6000
 Dispensador de condimentos con 6 insertos blancos
 51 x 17 x 16 cm



102
 Dispensador de condimentos con tapa
 49,5 x 15,5 x 11 cm
 Soporte de 6 compartimentos
 6 x 475 ml, fondo cerrado



103
 Dispensador de condimentos con tapa
 49,5 x 15,5 x 11 cm
 Soporte de 4 compartimentos
 4 x 800 ml, fondo cerrado



104 **◀ NUEVO**
 Dispensador de condimentos con tapa
 49,5 x 15,5 x 11 cm
 Soporte de 3 compartimentos.
 3 x 950 ml, fondo cerrado



Descargue aquí el catálogo con los precios.

■ Dispensador de condimentos de plástico transparente

Diseñados en plástico transparente, estos dispensadores son muy ligeros. Con una cámara de hielo que mantienen sus condimentos listos para servir.



10006

Dispensador condimentos de 4 insertos

41 x 41,5 x 12,5 cm
700 ml



10007

Dispensador condimentos de 5 insertos

41 x 41,5 x 12,5 cm
565 ml



1602

◀ **NUEVO**

Dispensador de condimentos de acero inoxidable de 2 compartimentos, con tapa y fondo cerrado

30,5 x 15 x 12,5 cm
2 insertos de 950 ml



1603

Dispensador de condimentos de acero inoxidable de 4 compartimentos, con tapa y fondo cerrado

29,8 x 14 x 11,4 cm
4 insertos de 475 ml



1604

Dispensador de condimentos de 4 compartimentos, con tapa y fondo abierto

30,5 x 15 x 9 cm
4 insertos de 475 ml



1605

Dispensador de condimentos de acero inoxidable de 5 compartimentos, con tapa y fondo abierto

38,1 x 14,6 x 8,9 cm
5 insertos de 475 ml



1606

Dispensador de condimentos de acero inoxidable de 6 compartimentos, con tapa y fondo abierto

45 x 15 x 9 cm



4937

◀ **NUEVO**

Pack de congelación para 1602 y 1603

6,5 x 3 x 12,5 cm



101

Cajita de servicio

24 x 14,5 x 10 cm - ABS negro



Los artículos resaltados en **negrita** son productos en stock habitual. Consultar colores disponibles.

Consultar P.V.P. unitario



Palas de hielo



SCP6CW

Pala de policarbonato
13,5 x 6 x 5 cm - 170 gr

12



SCP12CW

Pala de policarbonato
15,5 x 7,5 x 6 cm - 340 gr

12



SCP24CW

Pala de policarbonato
18 x 10 x 6,5 cm - 680 gr

12



SCP64CW

Pala de policarbonato
27 x 15 x 10 cm - 1.814 gr

6



11401

▲ NUEVO

Pala de policarbonato
180 ml

1



11402

▲ NUEVO

Pala de policarbonato
355 ml

1



11403

▲ NUEVO

Pala de policarbonato
710 ml

1



11404

▲ NUEVO

Pala de policarbonato
950 ml

1



11405

▲ NUEVO

Pala de policarbonato
2 L

1

Palas de hielo perforada

Pala de hielo perforada en acero inoxidable.



BSC0610

Pala perforada
170 - 290 ml

1

INOX.



BSC1216

Pala perforada
350 - 470 ml

1

INOX.



BSC2024

Pala perforada
590 - 710 ml

1

INOX.



Descargue aquí el catálogo con los precios.



■ Pala de hielo de aluminio



605

Pala de hielo de aluminio
18,5 x 7 x 4,5 cm
150 ml



● AL



612

Pala de hielo de aluminio
22 x 8 x 5,5 cm
355 ml



● AL



624

Pala de hielo de aluminio
26,5 x 10 x 6,5 cm
710 ml



● AL



638

Pala de hielo de aluminio
30,5 x 11,5 x 10 cm
1,1 L



● AL



658

◀ **NUEVO**

Pala de hielo de aluminio
37 x 13,5 x 11,5 cm
1,7 L



● AL



685

Pala de hielo de aluminio
40,5 x 16,5 x 9 cm
2,5 L



● AL

Los artículos resaltados en **negrita** son productos en stock habitual. Consultar colores disponibles.

Consultar P.V.P. unitario





■ Champaneras y cubiteras



12053 ◀ **NUEVO**

Enfriador de vino de doble pared, de acero inoxidable, acabado dorado mate

12 cm Ø x 20 cm



12054 ◀ **NUEVO**

Enfriador de vino de doble pared, de acero inoxidable, acabado negro mate

12 cm Ø x 20 cm



120555 ◀ **NUEVO**

Enfriador de vino de doble pared, de acero inoxidable, acabado vintage

12 cm Ø x 20 cm



364 ▲ **NUEVO**

Jarra transparente de SAN

18 x 12,5 x 20,5 cm - 1,8 L



RIB76

Cubiteras de doble pared de acero inoxidable

17,7 x 15,8 x 16,5 cm



5488W

Enfriador de vino de mármol blanco

12,7 cm de Ø x 18,4 cm de alto



5488

Enfriador de vino de mármol negro

12,7 cm de Ø x 18,4 cm de alto



PB5119 ◀ **NUEVO**

Servidor de Vino con asas. Plástico SAN

22 x 18,5 x 22,5 cm



Descargue aquí el catálogo con los precios.

■ Champaneras y cubiteras (cont.)

WC100CW

Champanera con asas de policarbonato
20,3 cm Ø - 23,2 cm altura

 1



WC100CWNH

Champanera sin asas de policarbonato
20,3 cm Ø - 23,9 cm altura

 1



5188

Champanera de acero inox. acabado de espejo
24,1 x 22,2 x 25,4 cm
9,1 L

 1



5198

Champanera de acero inox. acabado martillado
20,3 x 22,2 x 21,5 cm
9,1 L

 1



5288

Pedestal cromado para 5188
76,2 x 19 x 2,5 cm

 1



5398

Pedestal niquelado para 5198 y RWB119
22,8 x 22,8 x 59 cm

 1

RS2132

Cubeta para bebidas redonda con pedestal y asa
40,6 x 40,6 x 81,3 cm - 9,8 L

 1



RS1432

Cubeta para bebidas tipo Martini con pedestal
36,8 x 36,8 x 82,6 cm - 4,4 L

 1



BT1914

Cubeta ovalada para bebidas de acero galvanizado
58 x 37 x 24 cm - 21 L

 1



BT2013

Cubeta ovalada de acero inoxidable
52 x 34 x 22 cm - 15 L

 1



BTB1610

Cubeta para bebidas redonda con doble pared, con base
42 x 40 x 24 cm - 28,4 L

 1

Los artículos resaltados en **negrita** son productos en stock habitual. Consultar colores disponibles.

Consultar P.V.P. unitario



Colgadores para copas



GHB10

Colgadores para copas
Metal amarillo - 26 cm



GHB16

Colgadores para copas
Metal amarillo - 40,5 cm



GHB24

Colgadores para copas
Metal amarillo - 61 cm



GHC10

Colgadores para copas
Cromado plata - 26 cm



GHC16

Colgadores para copas
Cromado plata - 40,5 cm



GHC24

Colgadores para copas
Cromado plata - 61 cm



Sacacorchos



H1230C

◀ **NUEVO**

Sacacorchos negro, mango
de goma

10 x 1,5 x 3 cm



398

◀ **NUEVO**

Sacacorchos para botellas de
champán de acero inoxidable

4 x 4 x 5,5 cm



H398

◀ **NUEVO**

Sacacorchos para botellas de
champán de acero inoxidable

4 x 4 x 5,5 cm



H1229

◀ **NUEVO**

Sacacorchos de alas. Alta
calidad

19 x 6,7 x 3,8 cm



Dispensadores de pajitas



237*

Dispensador de pajitas de dos caras,
de acero inox.

Con capacidad para 500 pajitas
envueltas individualmente

24,5 x 18 x 18,5 cm



* Pajitas no incluidas.



H714CH*

Dispensador de pajitas,
de vidrio con tapa cromada

11,1 x 11,1 x 28,5 cm



Descargue aquí el catálogo con los precios.



Palillos para cócteles



12255 **◀ NUEVO**

Palillos para cócteles
Acero inoxidable (18-8)
Juego de 12

11 cm



12256 **◀ NUEVO**

Palillos para cócteles - Oro
Acero inoxidable (18-8)
Juego de 12

11 cm



12257 **◀ NUEVO**

Palillos para cócteles - Bronce
Acero inoxidable (18-8)
Juego de 12

11 cm



12258 **◀ NUEVO**

Palillos para cócteles - Gris
plomizo
Acero inoxidable (18-8)
Juego de 12

11 cm



Alfombrillas y revestimientos



1218BK

Mantel de caucho
45,7 x 30,5 x 1 cm



753BK

Mantel de caucho
8,5 x 68,5 x 1 cm



5834

Malla de plástico
Negra - 0,5 x 12 m



Los artículos resaltados en **negrita** son productos en stock habitual. Consultar colores disponibles.

Consultar P.V.P. unitario





Ceniceros



263B-1

Cenicero redondo de mesa

10 cm Ø x 4,5 cm

🗑️ 12



131B

Cenicero redondo de mesa

7,9 cm Ø x 3,5 cm

🗑️ 12



CST363B-1

Cenicero redondo de mesa apilable

10 cm Ø x 4,5 cm

🗑️ 6

▲ **NUEVO**



707B

Cenicero redondo de mesa

8,9 cm Ø x 2,5 cm

🗑️ 12



WPA5SS

Cenicero de mesa resistente al viento. Acero Inoxidable

11,5 cm Ø x 3,5 cm

🗑️ 12



WPA5BKEU

Cenicero cuadrado de mesa

11,4 cm Ø x 5,1 cm

🗑️ 12

Organizadores de cubiertos y usos varios



5412CBP

Recipiente organizador

30,5 x 13 x 11 cm

🗑️ 1



12RS12

Soporte con 12 recipientes

64,8 x 54,3 x 36,2 cm

🗑️ 1



9RS9

Soporte con 9 recipientes

64,8 x 54,3 x 36,2 cm

🗑️ 1



8RS8

Soporte con 8 recipientes

64,8 x 48,8 x 24,1 cm

🗑️ 1



6RS6

Soporte con 6 recipientes

51,1 x 48,8 x 24,1 cm

🗑️ 1

Colores disponibles para soportes: ● 110 ● 480

Colores disponibles para recipientes: ● 110 ● 131 ● 401 ● 480



Descargue aquí el catálogo con los precios.



ALMACENAMIENTO

Guía rápida de estanterías Camshelving



PREMIUM



BASICS

Áreas de almacenamiento	Cámaras frigoríficas y de congelación de establecimientos con acceso frecuente y con grandes volúmenes de almacenamiento. Almacenamiento seco de alimentos y menaje. Almacenamiento de textil	Cámaras frigoríficas de establecimientos con acceso intermitente y con volúmenes medios de almacenamiento. Zonas con espacio para almacenamiento de apoyo (zonas de paso, oficinas, etc.). Almacenamiento de textil
Uso recomendado	Hostelería comercial Supermercados Industria alimentaria Hospitales Catering Ejército Escuelas y universidades	Hostelería comercial Supermercados Hospitales Catering Escuelas y universidades
Material	Postes y travesaños de polipropileno con núcleo de acero. Fuerte y duradero.	Postres y travesaños de compuesto plástico ligero y muy resistente.
Montaje	Extraordinariamente sencillo. Los travesaños encajan fácilmente en los postes, sin piezas pequeñas ni tornillería.	Fácil montaje, sin tornillería.
Capacidad	Base: 200 kg/estante, 800 kg/unidad Móvil: 340 kg/unidad Esquina y U: 180 kg/estante, 720 kg/unidad	Base: 150 kg/estante, 600 kg/unidad Esquina y U: 120 kg/estante, 480 kg/unidad
Garantía de por vida contra óxido y corrosión	Estantes Postes Travesaños	Estantes Postes Travesaños
Longitud de estantes (cm)	60, 70, 80, 90, 100, 110, 120, 130, 140, 150, 160, 170	76, 91, 107, 122, 138, 153
Profundidad de estantes (cm)	40, 50, 60	46, 54, 61
Altura de postes (cm)	Base: 180 Móvil: 97 y 179 (incl. ruedas)	183 214 (bajo pedido)
Unidad móvil	SI	NO
Alta densidad	SI	NO



Descargue aquí el catálogo con los precios.

Configuración de estanterías Camshelving

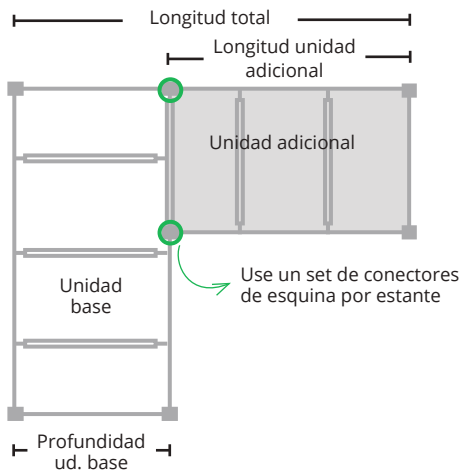
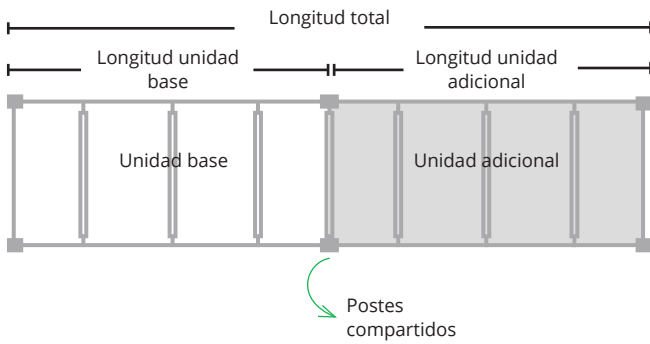

Puede usar un soporte de gran almacenaje bajo cada unidad

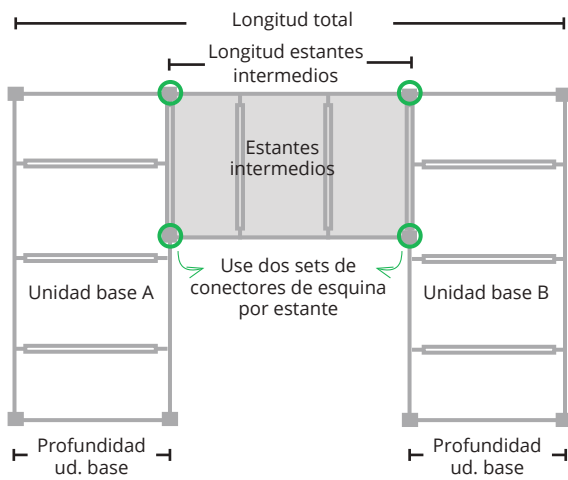

Puede usar cuatro soportes de gran almacenaje: uno bajo cada unidad base y dos bajo los estantes intermedios

Los artículos resaltados en **negrita** son productos en stock habitual. Consultar colores disponibles.

Consultar P.V.P. unitario



SERIE PREMIUM



	Certificación de TÜV de la capacidad para soportar peso		
	longitud del travesaño (mm)	por estante	por unidad
una sola unidad (4 estantes)	600-1200	200 kg	800 kg
	1300-1700	150 kg	600 kg
SopORTE para gran almacenaje	1300-1700	454 kg	-
Unidad de rincón (4 estantes)	600-1200	180 kg	720 kg

CAMGUARD
ANTIMICROBIAL SHELF PLATES

- Premium es un sistema modular que brinda flexibilidad para montar estantes y ajustarse a áreas de cualquier dimensión.
 - Fácil y rápida de limpiar
 - Fácil de ajustar y configurar
 - Fuerte, estable y duradera
 - Inoxidable
- Los postes y travesaños son los componentes que soportan el peso, contruidos con un núcleo de acero. Este núcleo de acero interior asegura la resistencia, durabilidad y estabilidad del sistema Premium.
- El revestimiento externo es de polipropileno. No se astilla ni se rompe ni se corroe.
- Los conectores de los postes proporcionan una estabilidad excepcional.
- El sistema Premium cuenta con la tecnología CAMGUARD, que retrasa el crecimiento de moho, hongos y bacterias. El CAMGUARD funciona continuamente para eliminar el crecimiento de microbios entre limpiezas. Todos los estantes están embebidos con este antimicrobiano, que no se elimina con el raspado, el lavado ni el uso.



Descargue aquí el catálogo con los precios.

Estante ventilado para unidad base

	FONDO 40	FONDO 50	FONDO 60	
Longitud	Código	Código	Código	
60 cm	MPSK4060V1	MPSK5060V1	MPSK6060V1	
70 cm	MPSK4070V1	MPSK5070V1	MPSK6070V1	
80 cm	MPSK4080V1	MPSK5080V1	MPSK6080V1	
90 cm	MPSK4090V1	MPSK5090V1	MPSK6090V1	
100 cm	MPSK40100V1	MPSK50100V1	MPSK60100V1	
110 cm	MPSK40110V1	MPSK50110V1	MPSK60110V1	
120 cm	MPSK40120V1	MPSK50120V1	MPSK60120V1	
130 cm	MPSK40130V1	MPSK50130V1	MPSK60130V1	
140 cm	MPSK40140V1	MPSK50140V1	MPSK60140V1	
150 cm	MPSK40150V1	MPSK50150V1	MPSK60150V1	
160 cm	MPSK40160V1	MPSK50160V1	MPSK60160V1	
170 cm	MPSK40170V1	MPSK50170V1	MPSK60170V1	

Estante liso para unidad base

	FONDO 40	FONDO 50	FONDO 60	
Longitud	Código	Código	Código	
60 cm	MPSK4060S1	MPSK5060S1	MPSK6060S1	
70 cm	MPSK4070S1	MPSK5070S1	MPSK6070S1	
80 cm	MPSK4080S1	MPSK5080S1	MPSK6080S1	
90 cm	MPSK4090S1	MPSK5090S1	MPSK6090S1	
100 cm	MPSK40100S1	MPSK50100S1	MPSK60100S1	
110 cm	MPSK40110S1	MPSK50110S1	MPSK60110S1	
120 cm	MPSK40120S1	MPSK50120S1	MPSK60120S1	
130 cm	MPSK40130S1	MPSK50130S1	MPSK60130S1	
140 cm	MPSK40140S1	MPSK50140S1	MPSK60140S1	
150 cm	MPSK40150S1	MPSK50150S1	MPSK60150S1	
160 cm	MPSK40160S1	MPSK50160S1	MPSK60160S1	
170 cm	MPSK40170S1	MPSK50170S1	MPSK60170S1	

Conjunto de postes estacionarios 180 cm altura

Código	h (cm)	f (cm)	U/E
MPPK40180	180	40	1
MPPK50180	180	50	1
MPPK60180	180	60	1

Conjunto de postes móviles

Código	h (cm)	f (cm)	U/E
MPMPK40177	177	40	1
MPMPK50177	177	50	1
MPMPK60177	177	60	1



Los artículos resaltados en **negrita** son productos en stock habitual. Consultar colores disponibles.

Consultar P.V.P. unitario 





Aumenta la capacidad de carga a 454 kg. Para unidades de 140 cm o mayores.

Soporte gran almacenaje

Código	Longitud (cm)	UE
MPDS40H16	40	1
MPDS50H16	50	1
MPDS60H16	60	1



CSFF



MSCC

Accesorios varios

Código	Descripción	UE
MSCC	Conjunto de conectores de esquina	1
CSID6	Etiqueta de identificación 152 mm	12
CSFF	Pata sísmica	4
CSWF	Abrazadera para pared	4



CSWF



CSID



Divisor de estante - sólo para estantes de 60 cm prof.

Código	Descripción	UE
CSDD248	61 x 20 cm	1



Barra divisora de estante - sólo para estantes de 60 cm prof.

Código	Descripción	UE
CSDBA	Barra en ángulo	1
CSDBS	Barra recta	1



Descargue aquí el catálogo con los precios.



■ Estanterías PREMIUM - Carros



MPMU61317DRPKG



MPMU61217PDPKG

Carro de secado y almacenaje

Código	Descripción	UE
MPMU61117DRPKG	Carro vertical - 60 x 118 x 179 cm - 84 bandejas	1
MPMU61317DRPKG	Carro vertical - 60 x 138 x 179 cm - 105 bandejas	1
MPMU61217PDPKG	Carro en ángulo - 60 x 128 x 179 cm - 128 placas y bases ó 16 cubetas GN1/1	1

Estante de secado

Código	Descripción	UE
CSDR7	Secado vertical - 59,7 x 26 x 9,5 cm - para fondo de 60 cm	1
CSDR8	Secado en ángulo - 59,2 x 26,3 x 16 cm - para fondo de 60 cm	1
CSDDC	Secado de domos - 41,4 x 52 x 8,59 cm - para 10 domos	1



Los artículos resaltados en **negrita** son productos en stock habitual. Consultar colores disponibles.

Consultar P.V.P. unitario



■ Estanterías PREMIUM - Cajas de seguridad



CPU244864SUPKG



CSSC244818

Caja de seguridad - sólo para estantes de 60 cm prof.

Código	Descripción	UE
CPU244864SUPKG	Unidad estacionaria de seguridad - 68 x 127,6 x 163,8 cm	1
CSSC244818	Caja de seguridad pequeña para fondo de 60 cm - 64 x 108 x 46 cm	1

■ Servicio de asesoramiento de estanterías

- 1 Usted simplemente nos proporciona las dimensiones del área donde quiere colocar las estanterías. Así como los requisitos que tenga: número de estantes por unidad, altura de los postes, etc.
- 2 El Departamento de Asesoramiento de **DBMARK** le proporcionará un plano con el diseño recomendado para su área de almacenamiento y la lista de productos para realizar el pedido.
- 3 Le pondremos en contacto con uno de nuestros distribuidores o comerciales, que le dará el presupuesto para el diseño recomendado.



DBMARK le proporciona un servicio gratuito de asesoramiento para maximizar su área de almacenaje.

Para contactar con el Servicio de Asesoramiento de estanterías:

- llame al teléfono **900 122 125**
- escriba un correo a **areyes@dbmark.com**



Descargue aquí el catálogo con los precios.



Unidad base con 4 estantes ventilados - 180 cm altura

	FONDO 40	FONDO 50	FONDO 60
Longitud	Código	Código	Código
68 cm	MPU4618V4PKG	MPU5618V4PKG	MPU6618V4PKG
78 cm	MPU4718V4PKG	MPU5718V4PKG	MPU6718V4PKG
88 cm	MPU4818V4PKG	MPU5818V4PKG	MPU6818V4PKG
98 cm	MPU4918V4PKG	MPU5918V4PKG	MPU6918V4PKG
108 cm	MPU41018V4PKG	MPU51018V4PKG	MPU61018V4PKG
118 cm	MPU41118V4PKG	MPU51118V4PKG	MPU61118V4PKG
128 cm	MPU41218V4PKG	MPU51218V4PKG	MPU61218V4PKG
138 cm	MPU41318V4PKG	MPU51318V4PKG	MPU61318V4PKG
148 cm	MPU41418V4PKG	MPU51418V4PKG	MPU61418V4PKG
158 cm	MPU41518V4PKG	MPU51518V4PKG	MPU61518V4PKG
168 cm	MPU41618V4PKG	MPU51618V4PKG	MPU61618V4PKG
178 cm	MPU41718V4PKG	MPU51718V4PKG	MPU61718V4PKG



Para longitudes superiores ver pág. 205.

Unidad adicional con 4 estantes ventilados - 180 cm altura

	FONDO 40	FONDO 50	FONDO 60
Longitud	Código	Código	Código
64 cm	MPA4618V4PKG	MPA5618V4PKG	MPA6618V4PKG
74 cm	MPA4718V4PKG	MPA5718V4PKG	MPA6718V4PKG
84 cm	MPA4818V4PKG	MPA5818V4PKG	MPA6818V4PKG
94 cm	MPA4918V4PKG	MPA5918V4PKG	MPA6918V4PKG
104 cm	MPA41018V4PKG	MPA51018V4PKG	MPA61018V4PKG
114 cm	MPA41118V4PKG	MPA51118V4PKG	MPA61118V4PKG
124 cm	MPA41218V4PKG	MPA51218V4PKG	MPA61218V4PKG
134 cm	MPA41318V4PKG	MPA51318V4PKG	MPA61318V4PKG
144 cm	MPA41418V4PKG	MPA51418V4PKG	MPA61418V4PKG
154 cm	MPA41518V4PKG	MPA51518V4PKG	MPA61518V4PKG
164 cm	MPA41618V4PKG	MPA51618V4PKG	MPA61618V4PKG
174 cm	MPA41718V4PKG	MPA51718V4PKG	MPA61718V4PKG



Los artículos resaltados en **negrita** son productos en stock habitual. Consultar colores disponibles.

Consultar P.V.P. unitario





Unidad base con 4 estantes lisos - 180 cm altura

	FONDO 40	FONDO 50	FONDO 60
Longitud	Código	Código	Código
68 cm	MPU4618S4PKG	MPU5618S4PKG	MPU6618S4PKG
78 cm	MPU4718S4PKG	MPU5718S4PKG	MPU6718S4PKG
88 cm	MPU4818S4PKG	MPU5818S4PKG	MPU6818S4PKG
98 cm	MPU4918S4PKG	MPU5918S4PKG	MPU6918S4PKG
108 cm	MPU41018S4PKG	MPU51018S4PKG	MPU61018S4PKG
118 cm	MPU41118S4PKG	MPU51118S4PKG	MPU61118S4PKG
128 cm	MPU41218S4PKG	MPU51218S4PKG	MPU61218S4PKG
138 cm	MPU41318S4PKG	MPU51318S4PKG	MPU61318S4PKG
148 cm	MPU41418S4PKG	MPU51418S4PKG	MPU61418S4PKG
158 cm	MPU41518S4PKG	MPU51518S4PKG	MPU61518S4PKG
168 cm	MPU41618S4PKG	MPU51618S4PKG	MPU61618S4PKG
178 cm	MPU41718S4PKG	MPU51718S4PKG	MPU61718S4PKG



Para longitudes superiores ver pág. 206.

Unidad adicional con 4 estantes lisos - 180 cm altura

	FONDO 40	FONDO 50	FONDO 60
Longitud	Código	Código	Código
64 cm	MPA4618S4PKG	MPA5618S4PKG	MPA6618S4PKG
74 cm	MPA4718S4PKG	MPA5718S4PKG	MPA6718S4PKG
84 cm	MPA4818S4PKG	MPA5818S4PKG	MPA6818S4PKG
94 cm	MPA4918S4PKG	MPA5918S4PKG	MPA6918S4PKG
104 cm	MPA41018S4PKG	MPA51018S4PKG	MPA61018S4PKG
114 cm	MPA41118S4PKG	MPA51118S4PKG	MPA61118S4PKG
124 cm	MPA41218S4PKG	MPA51218S4PKG	MPA61218S4PKG
134 cm	MPA41318S4PKG	MPA51318S4PKG	MPA61318S4PKG
144 cm	MPA41418S4PKG	MPA51418S4PKG	MPA61418S4PKG
154 cm	MPA41518S4PKG	MPA51518S4PKG	MPA61518S4PKG
164 cm	MPA41618S4PKG	MPA51618S4PKG	MPA61618S4PKG
174 cm	MPA41718S4PKG	MPA51718S4PKG	MPA61718S4PKG



Descargue aquí el catálogo con los precios.

Módulos fijos - Altura 180 cm - 4 estantes ventilados

LONGITUD	MÓDULOS	FONDO 40	FONDO 50	FONDO 60
192 cm	100 + 80	MPU41018V4PKG + MPA4818V4PKG	MPU51018V4PKG + MPA5818V4PKG	MPU61018V4PKG + MPA6818V4PKG
202 cm	110 + 80	MPU41118V4PKG + MPA4818V4PKG	MPU51118V4PKG + MPA5818V4PKG	MPU61118V4PKG + MPA6818V4PKG
212 cm	120 + 80	MPU41218V4PKG + MPA4818V4PKG	MPU51218V4PKG + MPA5818V4PKG	MPU61218V4PKG + MPA6818V4PKG
222 cm	110 + 100	MPU41118V4PKG + MPA41018V4PKG	MPU51118V4PKG + MPA51018V4PKG	MPU61118V4PKG + MPA61018V4PKG
232 cm	120 + 100	MPU41218V4PKG + MPA41018V4PKG	MPU51218V4PKG + MPA51018V4PKG	MPU61218V4PKG + MPA61018V4PKG
242 cm	120 + 110	MPU41218V4PKG + MPA41118V4PKG	MPU51218V4PKG + MPA51118V4PKG	MPU61218V4PKG + MPA61118V4PKG
252 cm	120 + 120	MPU41218V4PKG + MPA41218V4PKG	MPU51218V4PKG + MPA51218V4PKG	MPU61218V4PKG + MPA61218V4PKG
262 cm	130 + 120	MPU41318V4PKG + MPA41218V4PKG	MPU51318V4PKG + MPA51218V4PKG	MPU61318V4PKG + MPA61218V4PKG
272 cm	150 + 110	MPU41518V4PKG + MPA41118V4PKG	MPU51518V4PKG + MPA51118V4PKG	MPU61518V4PKG + MPA61118V4PKG
282 cm	150 + 120	MPU41518V4PKG + MPA41218V4PKG	MPU51518V4PKG + MPA51218V4PKG	MPU61518V4PKG + MPA61218V4PKG
292 cm	160 + 120	MPU41618V4PKG + MPA41218V4PKG	MPU51618V4PKG + MPA51218V4PKG	MPU61618V4PKG + MPA61218V4PKG
302 cm	160 + 130	MPU41618V4PKG + MPA41318V4PKG	MPU51618V4PKG + MPA51318V4PKG	MPU61618V4PKG + MPA61318V4PKG
312 cm	150 + 150	MPU41518V4PKG + MPA41518V4PKG	MPU51518V4PKG + MPA51518V4PKG	MPU61518V4PKG + MPA61518V4PKG
322 cm	160 + 150	MPU41618V4PKG + MPA41518V4PKG	MPU51618V4PKG + MPA51518V4PKG	MPU61618V4PKG + MPA61518V4PKG
332 cm	160 + 160	MPU41618V4PKG + MPA41618V4PKG	MPU51618V4PKG + MPA51618V4PKG	MPU61618V4PKG + MPA61618V4PKG
342 cm	170 + 160	MPU41718V4PKG + MPA41618V4PKG	MPU51718V4PKG + MPA51618V4PKG	MPU61718V4PKG + MPA61618V4PKG
352 cm	170 + 170	MPU41718V4PKG + MPA41718V4PKG	MPU51718V4PKG + MPA51718V4PKG	MPU61718V4PKG + MPA61718V4PKG



Premium es un sistema modular que brinda flexibilidad para montar estanterías y ajustarse a áreas de cualquier tamaño.

Los componentes clave, postes, conectores de postes, travesaños y estantes, están disponibles en varios tamaños.

Se pueden configurar fácilmente para construir una estantería a su gusto, que aproveche al máximo el espacio de almacenaje.

Sus elementos de diseño único, como los postes compartidos y los conectores de esquina, simplifican el montaje y aumentan la capacidad de almacenamiento.



Los componentes que soportan el peso están hechos con núcleos de acero.

Los artículos resaltados en **negrita** son productos en stock habitual. Consultar colores disponibles.

Consultar P.V.P. unitario



Módulos fijos - Altura 180 cm - 4 estantes lisos

LONGITUD	MÓDULOS	FONDO 40	FONDO 50	FONDO 60
192 cm	100 + 80	MPU41018S4PKG + MPA4818S4PKG	MPU51018S4PKG + MPA5818S4PKG	MPU61018S4PKG + MPA6818S4PKG
202 cm	110 + 80	MPU41118S4PKG + MPA4818S4PKG	MPU51118S4PKG + MPA5818S4PKG	MPU61118S4PKG + MPA6818S4PKG
212 cm	120 + 80	MPU41218S4PKG + MPA4818S4PKG	MPU51218S4PKG + MPA5818S4PKG	MPU61218S4PKG + MPA6818S4PKG
222 cm	110 + 100	MPU41118S4PKG + MPA41018S4PKG	MPU51118S4PKG + MPA51018S4PKG	MPU61118S4PKG + MPA61018S4PKG
232 cm	120 + 100	MPU41218S4PKG + MPA41018S4PKG	MPU51218S4PKG + MPA51018S4PKG	MPU61218S4PKG + MPA61018S4PKG
242 cm	120 + 110	MPU41218S4PKG + MPA41118S4PKG	MPU51218S4PKG + MPA51118S4PKG	MPU61218S4PKG + MPA61118S4PKG
252 cm	120 + 120	MPU41218S4PKG + MPA41218S4PKG	MPU51218S4PKG + MPA51218S4PKG	MPU61218S4PKG + MPA61218S4PKG
262 cm	130 + 120	MPU41318S4PKG + MPA41218S4PKG	MPU51318S4PKG + MPA51218S4PKG	MPU61318S4PKG + MPA61218S4PKG
272 cm	150 + 110	MPU41518S4PKG + MPA41118S4PKG	MPU51518S4PKG + MPA51118S4PKG	MPU61518S4PKG + MPA61118S4PKG
282 cm	150 + 120	MPU41518S4PKG + MPA41218S4PKG	MPU51518S4PKG + MPA51218S4PKG	MPU61518S4PKG + MPA61218S4PKG
292 cm	160 + 120	MPU41618S4PKG + MPA41218S4PKG	MPU51618S4PKG + MPA51218S4PKG	MPU61618S4PKG + MPA61218S4PKG
302 cm	160 + 130	MPU41618S4PKG + MPA41318S4PKG	MPU51618S4PKG + MPA51318S4PKG	MPU61618S4PKG + MPA61318S4PKG
312 cm	150 + 150	MPU41518S4PKG + MPA41518S4PKG	MPU51518S4PKG + MPA51518S4PKG	MPU61518S4PKG + MPA61518S4PKG
322 cm	160 + 150	MPU41618S4PKG + MPA41518S4PKG	MPU51618S4PKG + MPA51518S4PKG	MPU61618S4PKG + MPA61518S4PKG
332 cm	160 + 160	MPU41618S4PKG + MPA41618S4PKG	MPU51618S4PKG + MPA51618S4PKG	MPU61618S4PKG + MPA61618S4PKG
342 cm	170 + 160	MPU41718S4PKG + MPA41618S4PKG	MPU51718S4PKG + MPA51618S4PKG	MPU61718S4PKG + MPA61618S4PKG
352 cm	170 + 170	MPU41718S4PKG + MPA41718S4PKG	MPU51718S4PKG + MPA51718S4PKG	MPU61718S4PKG + MPA61718S4PKG

Kits de estanterías móviles ventiladas - Altura 177 cm / 4 niveles

Longitud	FONDO 40	Fondo 50	Fondo 60
	Código	Código	Código
68 cm	MPMU4617V4PKG	MPMU5617V4PKG	MPMU6617V4PKG
78 cm	MPMU4717V4PKG	MPMU5717V4PKG	MPMU6717V4PKG
88 cm	MPMU4817V4PKG	MPMU5817V4PKG	MPMU6817V4PKG
98 cm	MPMU4917V4PKG	MPMU5917V4PKG	MPMU6917V4PKG
108 cm	MPMU41017V4PKG	MPMU51017V4PKG	MPMU61017V4PKG
118 cm	MPMU41117V4PKG	MPMU51117V4PKG	MPMU61117V4PKG
128 cm	MPMU41217V4PKG	MPMU51217V4PKG	MPMU61217V4PKG
138 cm	MPMU41317V4PKG	MPMU51317V4PKG	MPMU61317V4PKG
148 cm	MPMU41417V4PKG	MPMU51417V4PKG	MPMU61417V4PKG
158 cm	MPMU41517V4PKG	MPMU51517V4PKG	MPMU61517V4PKG
168 cm	MPMU41617V4PKG	MPMU51617V4PKG	MPMU61617V4PKG
178 cm	MPMU41717V4PKG	MPMU51717V4PKG	MPMU61717V4PKG



Descargue aquí el catálogo con los precios.



■ Estantería Universal Premium

Cree fácilmente secciones de almacenamiento individuales con paneles para guardar recipientes, bandejas, cajas y mucho más.

Estantería Universal Premium

Código	Descripción	UE
CSUNVR24	Kit de inicio de 61 cm	1
CSUNVRA24	Kit adicional de 61 cm	1



Contenido del kit

Kit de inicio	Kit adicional
2 paneles de riel	1 Panel de raíl
8 juegos de soportes de panel	4 juegos de soportes de panel
8 soportes transversales	4 soportes transversales
8 tornillos de mariposa	4 tornillos de mariposa

Los artículos resaltados en **negrita** son productos en stock habitual. Consultar colores disponibles.

Consultar P.V.P. unitario





Estación Premium Series Flex

Esta versátil unidad puede servir como una conveniente estación de recogida y envío, comercializador de productos, o para el área de preparación de entregas, almacenamiento de utensilios y mucho más.

La unidad incluye: 2 kits de postes móviles ensamblados en fábrica, 8 travesaños, 36 barras divisorias angulares (4 adicionales), 4 ruedas con bloqueo total y 24 etiquetas de identificación. Se requiere montaje. Los recipientes, cajas de comida y otros accesorios se venden por separado.

Código	Descripción	Medidas (mm)	UE
CPM244867FX1-480	Estación Premium Series Flex	610 x 1220 x 1778 mm	1
CSDBA	Barras divisorias anguladas	610 mm	4
CSID6	Etiquetas de identificación	25 x 152 mm	12



Descargue aquí el catálogo con los precios.

Alta densidad y estanterías de pared

El sistema de alta densidad Premium maximiza la capacidad de almacenamiento, pues elimina pasillos y utiliza todo el espacio disponible. El sistema de carriles proporciona un acceso fácil y seguro a los productos almacenados. El sistema de alta densidad Premium aumenta la capacidad de almacenaje hasta en un 50%.

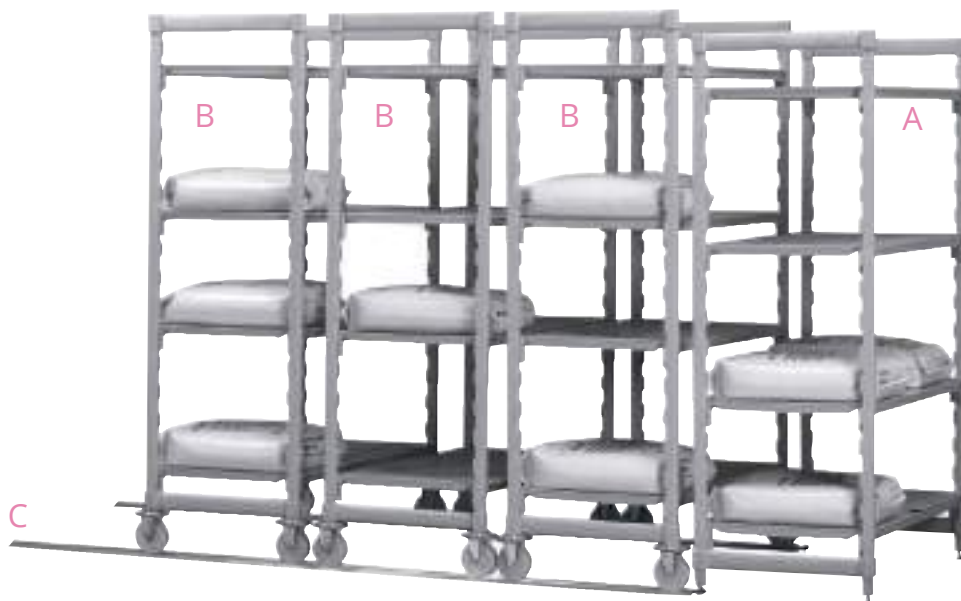

A Estantería ventilada fija - 4 estantes

Código	L (cm)	f (cm)	h (cm)	UE
MPU6918V4PKG	98	60	180	1
MPU61018V4PKG	108	60	180	1
MPU61118V4PKG	118	60	180	1
MPU61218V4PKG	128	60	180	1

B Estantería ventilada móvil sobre rieles - 4 estantes

Código	L (cm)	f (cm)	h (cm)	UE
MPHU6917V4PKG	90	60	180	1
MPHU61017V4PKG	100	60	180	1
MPHU61117V4PKG	110	60	180	1
MPHU61217V4PKG	120	60	180	1

C Juego de 2 rieles para estanterías ventiladas

Código	Descripción	L (cm)	UE
CSMHDTK10000	Para 3 ud. móviles y 2 fijas	305	1
CSMHDTK12000	Para 4 ud. móviles y 2 fijas	366	1
CSMHDTK145000	Para 5 ud. móviles y 2 fijas	442	1

Estante de pared

Código	Descripción	L (cm)	a (cm)	UE
CSWS1836SK	Liso	91	45	1
CSWS1848SK	Liso	122	45	1
CSWS1436SK	Liso	91	36	1
CSWS1448SK	Liso	122	36	1
CSWS1436VK	Ventilado	91	36	1
CSWS1448VK	Ventilado	122	36	1



Extensión de estantería

Código	Descripción	L (cm)	a (cm)	UE
CSWS36EK	Extensión 91 cm	91	36	1
CSWS48EK	Extensión 122 cm	122	36	1



Los artículos resaltados en **negrita** son productos en stock habitual. Consultar colores disponibles.

Consultar P.V.P. unitario





■ Estanterías con sistema de retención de líquidos

Fabricadas del mismo material compuesto que nuestra línea de estanterías, con superficies fáciles de limpiar, nuestras estanterías con cubetas garantizan a los usuarios años de altas prestaciones y seguridad en los procesos. Concebidas para retener líquidos y productos peligrosos.

Estantería Premium, 1 nivel de cubetas de retención
+ 4 estanterías

Código	Descripción	UE
MPU4618V5PKG1RK	40 x 60 x 180 cm	1
MPU41218V5PKG1RK	40 x 120 x 180 cm	1
MPU6818V5PKG1RK	60 x 80 x 180 cm	1
MPU61218V5PKG1RK	60 x 120 x 180 cm	1
MPU61618V5PKG1RK	60 x 160 x 180 cm	1

Estantería adicional Premium, 1 nivel de cubetas de retención
+ 4 estanterías

Código	Descripción	UE
MPA4618V5PKG1RK	40 x 60 x 180 cm	1
MPA41218V5PKG1RK	40 x 120 x 180 cm	1
MPA6818V5PKG1RK	60 x 80 x 180 cm	1
MPA61218V5PKG1RK	60 x 120 x 180 cm	1
MPA61618V5PKG1RK	60 x 160 x 180 cm	1



Estantería Premium, 2 niveles de cubetas de retención
+ 4 estanterías

Código	Descripción	UE
MPU4618V6PKG2RK	40 x 60 x 180 cm	1
MPU41218V6PKG2RK	40 x 120 x 180 cm	1
MPU6818V6PKG2RK	60 x 80 x 180 cm	1
MPU61218V6PKG2RK	60 x 120 x 180 cm	1
MPU61618V6PKG2RK	60 x 160 x 180 cm	1

Estantería adicional Premium, 2 niveles de cubetas de retención
+ 4 estanterías

Código	Descripción	UE
MPA4618V6PKG2RK	40 x 60 x 180 cm	1
MPA41218V6PKG2RK	40 x 120 x 180 cm	1
MPA6818V6PKG2RK	60 x 80 x 180 cm	1
MPA61218V6PKG2RK	60 x 120 x 180 cm	1
MPA61618V6PKG2RK	60 x 160 x 180 cm	1



Descargue aquí el catálogo con los precios.



■ Módulo individual de bandejas para estantería

Producto duradero y ligero con una garantía de por vida contra el óxido y la corrosión. Este módulo está diseñado para la instalación en un solo estante de forma rápida y fácil.

- Maximiza el espacio de almacenamiento en neveras, congeladores y/o zonas de preparación.
- Se utilizan para descongelar, preparar, mantener o enfriar productos alimenticios.
- Sostiene hasta 6 bandejas de tamaño completo (66 x 46 cm ó 60 x 40 cm).
- Diseñado para encajar perfectamente en las estanterías Premium y Basics (60 cm de profundidad).

Esteras de 60 x 40 cm

Código	Descripción	Medidas (cm)	UE
CSUPR6040S6	Se ajusta a Camshelving MP Premium, CP Premium	46,5 x 61,2 x 51,4 cm	1
CBUPR6040S6	Se ajusta a la serie Camshelving Basics Plus	46,5 x 61,2 x 51,4 cm	1



Esteras de 66 x 46 cm

Código	Descripción	Medidas (cm)	UE
CSUPR1826S6	Se ajusta a Camshelving MP Premium, CP Premium	51,4 x 60,3 x 51,4 cm	1
CBUPR1826S6	Se ajusta a la serie Camshelving Basics Plus	51,4 x 60,3 x 51,4 cm	1



Los artículos resaltados en **negrita** son productos en stock habitual. Consultar colores disponibles.

Consultar P.V.P. unitario 



SERIE BASICS



kg	longitud del travesaño (mm)	Certificación de EE.UU. de la capacidad para soportar peso	
		por estante	por unidad
una sola unidad (4 estantes)	760-910	150 kg	600 kg
	1070-1220	150 kg	600 kg
	1380-1530	130 kg	520 kg
Soporte para gran almacenaje	1380-1530	360 kg	-
Unidad de rincón (4 estantes)	760-1220	120 kg	480 kg



- De materiales avanzados y diseño innovador, la serie BASICS proporciona: mayor fiabilidad, comodidad, flexibilidad, mayor eficacia en el trabajo y mayor seguridad para los alimentos.
- La serie BASICS define una nueva y completa categoría de estanterías **CAMBRO**, que proporcionará a los operadores soluciones de almacenamiento fuertes y seguras, de una manera mucho más económica que antes.
- No importa el espacio disponible, ya sea en una cámara frigorífica, un almacén, una instalación sanitaria, etc. El Sistema BASICS está diseñado con una flexibilidad que se adapta a cualquier espacio. Puede diseñar una configuración que encaje con sus necesidades de almacenamiento, incluso en los espacios más reducidos.
- El material ligero, extremadamente duradero y no corrosivo del que se componen los productos de Camshelving Basics, soporta incluso los entornos más difíciles, y cumple las recomendaciones sanitarias HACCP y de seguridad de alimentos.
- Ni el agua ni la humedad corroerán Camshelving Basics. Resistente a arañazos, deformaciones, oxidación y corrosión, todos y cada uno de sus componentes han sido probados rigurosamente para evaluar su resistencia, fiabilidad y rendimiento.
- Ligeras pero extremadamente duraderas. Con un precio muy económico, similar al de otros sistemas de estanterías de aluminio, pero con la garantía y calidad de **CAMBRO**.
- Aguantan hasta -38 °C, lo que las hace perfectas para congelación.
- Colaboran a conservar el medio ambiente y le ayudarán en sus políticas medioambientales, ya que es una estantería para toda la vida de un material compuesto reciclable.



Descargue aquí el catálogo con los precios.



Estanterías BASICS - Componentes

Estante ventilado para unidad base



Disponibles en altura de 214 cm
bajo pedido especial

L (cm)	Fondo 46		Fondo 54		Fondo 61	
	Código	Código	Código	Código	Código	Código
85 cm	CBSK1836V1	CBSK2136V1	CBSK2436V1			
101 cm	CBSK1842V1	CBSK2142V1	CBSK2442V1			
116 cm	CBSK1848V1	CBSK2148V1	CBSK2448V1			
132 cm	CBSK1854V1	CBSK2154V1	CBSK2454V1			
147 cm	CBSK1860V1	CBSK2160V1	CBSK2460V1			

Conjunto de postes estacionarios 183 cm altura

Código	Descripción	UE
CBPK1872	183 x 46 cm	1
CBPK2172	183 x 54 cm	1
CBPK2472	183 x 61 cm	1

Soporte gran almacenaje

Código	Descripción	UE
CBDS18H6580	46 cm	1
CBDS21H6580	54 cm	1
CBDS24H6580	61 cm	1

Accesorios

Código	Descripción	UE
CBCC1580	Conjunto de conectores de esquina	1
CBID6	Etiqueta de identificación 152 mm	12
CSFF	Pata sísmica	4
CSWF	Abrazadera para pared	4



CBID6



CSWF



CBCC1580



CSFF

Los artículos resaltados en **negrita** son productos en stock habitual. Consultar colores disponibles.

Consultar P.V.P. unitario



Estantería mostrador

Estas estanterías crean un espacio de almacenamiento utilizable bajo la mayoría de los mostradores estándar y mesas, manteniendo los artículos al alcance de los cajeros y el personal del mostrador. Ideal para almacenar condimentos, paquetes, servilletas, utensilios y otros artículos para llevar o entregar que necesitan un acceso rápido y fácil.

Estantería mostrador para unidades móviles

Código	Medidas (cm)	UE
EMU142427V2	36 x 61 x 68,5 cm	1
EMU143627V2	36 x 91,5 x 68,5 cm	1
EMU144827V2	36 x 122 x 68,5 cm	1

Estantería mostrador para unidades fijas

Código	Medidas (cm)	UE
ESU183630V2	46 x 91,5 x 76,5 cm	1
ESU184830V2	36 x 91,5 x 68,5 cm	1

Juego de postes - Fijos

Código	Medidas (cm)	UE
EPK1830	46 x 76,5 cm	1

Colores disponibles: grafito bruñido (580).



Estanterías BASICS - Módulos completos

Unidad base con 4 estantes ventilados - 183 cm altura

L (cm)	Fondo 46		Fondo 54		Fondo 61	
	Código	Código	Código	Código	Código	Código
91 cm	CBU183672V4	CBU213672V4	CBU213672V4	CBU213672V4	CBU243672V4	CBU243672V4
107 cm	CBU184272V4	CBU214272V4	CBU214272V4	CBU214272V4	CBU244272V4	CBU244272V4
122 cm	CBU184872V4	CBU214872V4	CBU214872V4	CBU214872V4	CBU244872V4	CBU244872V4
138 cm	CBU185472V4	CBU215472V4	CBU215472V4	CBU215472V4	CBU245472V4	CBU245472V4
153 cm	CBU186072V4	CBU216072V4	CBU216072V4	CBU216072V4	CBU246072V4	CBU246072V4

Unidad adicional con 4 estantes ventilados - 183 cm altura

L (cm)	Fondo 46		Fondo 54		Fondo 61	
	Código	Código	Código	Código	Código	Código
87 cm	CBA183672V4	CBA213672V4	CBA213672V4	CBA213672V4	CBA243672V4	CBA243672V4
103 cm	CBA184272V4	CBA214272V4	CBA214272V4	CBA214272V4	CBA244272V4	CBA244272V4
118 cm	CBA184872V4	CBA214872V4	CBA214872V4	CBA214872V4	CBA244872V4	CBA244872V4
134 cm	CBA185472V4	CBA215472V4	CBA215472V4	CBA215472V4	CBA245472V4	CBA245472V4
149 cm	CBA186072V4	CBA216072V4	CBA216072V4	CBA216072V4	CBA246072V4	CBA246072V4



Descargue aquí el catálogo con los precios.

Módulos - Altura 183 cm - 4 estantes ventilados
(Disponible altura de 214 cm bajo pedido especial)

LONGITUD	MÓDULOS	FONDO 46	FONDO 54	FONDO 61
179 cm	85 + 85	CBU183672V4 + CBA183672V4	CBU213672V4 + CBA213672V4	CBU243672V4 + CBA243672V4
195 cm	85 + 101	CBU183672V4 + CBA184272V4	CBU213672V4 + CBA214272V4	CBU243672V4 + CBA244272V4
210 cm	85 + 116	CBU183672V4 + CBA184872V4	CBU213672V4 + CBA214872V4	CBU243672V4 + CBA244872V4
226 cm	101 + 116	CBU184272V4 + CBA184872V4	CBU214272V4 + CBA214872V4	CBU244272V4 + CBA244872V4
241 cm	116 + 116	CBU184872V4 + CBA184872V4	CBU214872V4 + CBA214872V4	CBU244872V4 + CBA244872V4
257 cm	116 + 132	CBU184872V4 + CBA185472V4	CBU214872V4 + CBA215472V4	CBU244872V4 + CBA245472V4
272 cm	116 + 147	CBU184872V4 + CBA186072V4	CBU214872V4 + CBA216072V4	CBU244872V4 + CBA246072V4
288 cm	132 + 147	CBU185472V4 + CBA186072V4	CBU215472V4 + CBA216072V4	CBU245472V4 + CBA246072V4
303 cm	147 + 147	CBU186072V4 + CBA186072V4	CBU216072V4 + CBA216072V4	CBU246072V4 + CBA246072V4

No importa el espacio disponible, ya sea en una cámara frigorífica, un almacén, una instalación sanitaria, etc. El Sistema Camshelving BASICS está diseñado con una flexibilidad que se adapta a cualquier espacio.

Puede diseñar una configuración que encaje con sus necesidades de almacenamiento, incluso en los espacios más reducidos



El material ligero, extremadamente duradero y no corrosivo del que se componen los productos de Camshelving Basics, soporta incluso los entornos más difíciles, y cumple las recomendaciones sanitarias HACCP y de seguridad de alimentos.

Ni el agua ni la brisa marina corroerán Camshelving Basics.

Resistente a arañazos, deformaciones, oxidación y corrosión, todos y cada uno de sus componentes han sido probados rigurosamente para evaluar su resistencia, fiabilidad y rendimiento.



Los artículos resaltados en **negrita** son productos en stock habitual. Consultar colores disponibles.

Consultar P.V.P. unitario



■ Estanterías con sistema de retención de líquidos (cont.)

Estantería Basics, 1 nivel de cubetas de retención + 4 estanterías

Código	Descripción	UE
CBU214872V51RK	54 x 122 x 180 cm	1

Estantería adicional Basics, 1 nivel de cubetas de retención + 4 estanterías

Código	Descripción	UE
CBA214872V51RK	54 x 122 x 180 cm	1

Estantería Basics, 2 niveles de cubetas de retención + 3 estanterías

Código	Descripción	UE
CBU214872V52RK	54 x 122 x 180 cm	1

Estantería adicional Basics, 2 niveles de cubetas de retención + 3 estanterías

Código	Descripción	UE
CBA214872V52RK	54 x 122 x 180 cm	1



@DbmarkTweet



@dbmarkhosteleria



@dbmarkes



@dbmarkshop



Descargue aquí el catálogo con los precios.



■ Estantería Universal Basics

Optimice el espacio de almacenamiento y transforme recipientes en zonas de almacenamiento de fácil acceso.

Estantería Universal Basics

Código	Descripción	UE
CBUNVR21	Kit de inicio de 54 cm	1
CBUNVRA21	Kit adicional de 54 cm	1
CBUNVR24	Kit de inicio de 61 cm	1
CBUNVRA24	Kit adicional de 61 cm	1

Contenido del kit

Kit de inicio	Kit adicional
2 paneles de riel	1 Panel de rail
8 juegos de soportes de panel	4 juegos de soportes de panel
8 soportes transversales	4 soportes transversales
8 tornillos de mariposa	4 tornillos de mariposa



Topes moldeados en ambos lados de cada rail

Kit individual de almacenamiento

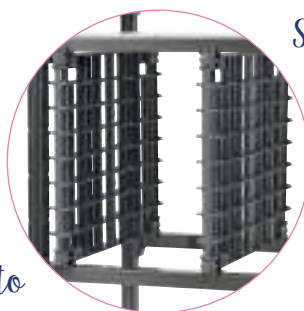

Siete railes de doble cara por panel

Los artículos resaltados en **negrita** son productos en stock habitual. Consultar colores disponibles.

Consultar P.V.P. unitario



Banquillos de almacenaje

Los banquillos de almacenaje soportan hasta 1.360kg. Están elevados 30 cm sobre el suelo para facilitar la limpieza bajo ellos y están disponibles en diferentes longitudes (ancho de 52 cm en todos ellos). Están especialmente indicados para almacenar sacos de patatas, latas de conserva o cajas de bricks de leche.



Banquillo liso

Código	Descripción	Colores	UE
DRS30	30 x 52 x 76 cm	480	1
DRS36	30 x 52 x 91,5 cm	480	1
DRS48	30 x 52 x 122 cm	480	1
DRS60	30 x 52 x 152 cm	480	1



Banquillo ranurado

Código	Descripción	Colores	UE
DRS300	30 x 52 x 76 cm	480	1
DRS360	30 x 52 x 91,5 cm	480	1
DRS480	30 x 52 x 122 cm	480	1
DRS600	30 x 52 x 152 cm	480	1

Accesorios

Código	Descripción	UE
DRLNK	Pieza de unión para banquillos	1

Cajas para masa de pizza

Las cajas de masa de pizza de color blanco evitan la entrada de luz al interior de la caja, de modo que no se dañe la masa de pizza. Son apilables y resistentes.

Caja para masa de pizza

Código	Descripción	Colores	UE
DB18263CW	46 x 66 x 7,6 cm - policarbonato	148	6
DB18266CW	46 x 66 x 15 cm - policarbonato	148	6
DB18263P	46 x 66 x 7,6 cm - polipropileno	148	6
CD1826PDB	Carro para cajas	110 131 157 401	1



Tapa para cajas

Código	Descripción	Colores	UE
DBC1826CW	Policarbonato	148	6
DBC1826P	Polipropileno	148	6



Caja para masa de pizza de polietileno

Código	Descripción	Colores	UE
DB60407	60 x 40 x 7 cm - polietileno. Profundidad: 6,5 cm	148	1
DB604010	60 x 40 x 10 cm - polietileno. Profundidad: 9,5 cm	148	1

Tapa para cajas de pizza

Código	Descripción	Colores	UE
DB6040C	Tapa de polipropileno	148	1



Descargue aquí el catálogo con los precios.

Carros de ingredientes

Consultar repuestos para estos artículos en la sección **REPUESTOS DE ARTÍCULOS**

Los carros de ingredientes son la opción perfecta para almacenar productos a granel, como azúcar, legumbres o harinas. Todos cuentan con tapa de policarbonato, ruedan fácilmente y se pueden colocar debajo de las mesas de preparación. El carro CC32 cuenta con un grifo de drenaje para facilitar el lavado de verduras. Elija el tamaño más adecuado en función de sus necesidades.



Carro con tapa recta

Código	Descripción	UE
IBSF27	33 x 76,5 x 72,5 cm - 102 L	1
IB32	56 x 61 x 58,5 cm - 121 L	1
IB36	39 x 75 x 74 cm - 129 L	1
IB44	47 x 75 x 74 cm - 161 L	1
CC32	Con grifo - 56 x 61 x 58,5 cm - 121 L	1



Carro con tapa inclinada

Código	Descripción	UE
IBS20	33 x 75 x 71 cm - 81 L	1
IBS27	42 x 75 x 71 cm - 102 L	1
IBS37	55 x 75 x 71 cm - 140 L	1

Cubo para ingredientes sin tapa

Código	Descripción	Colores	UE
RC-2003	Cubo de 85 L	<input type="checkbox"/> <input type="checkbox"/> <input type="checkbox"/>	1
RC-2005	Cubo de 120 L	<input type="checkbox"/> <input type="checkbox"/>	1



Tapa

Código	Descripción	Colores	UE
RC-2013	Tapa para cubo de 85 L	<input type="checkbox"/> <input type="checkbox"/>	1
RC-2015	Tapa para cubo de 120 L	<input type="checkbox"/> <input type="checkbox"/>	1

Carrito ajustable

Código	Descripción	UE
RC-2092	Para RC-2003 y RC-2005	1



@DbmarkTweet



@dbmarkhosteleria



@dbmarkes



@dbmarkshop

Los artículos resaltados en **negrita** son productos en stock habitual. Consultar colores disponibles.

Consultar P.V.P. unitario



Recipientes redondos

Los recipientes redondos de CAMBRO son la opción perfecta para el almacenamiento de líquidos. Se ofrecen en 3 tipos de material diferente: policarbonato transparente irrompible, polietileno blanco y polipropileno translúcido. Todos los recipientes llevan marcas de graduación métricas e imperiales.



sólo
policarbonato

Recipiente redondo

Medidas*	Capacidad	Policarbonato	Polipropileno	Polietileno	UE
		Código	Código	Código	
13 cm Ø x 13 cm alt.	0,9 L	RFSCW1	RFS1PP	RFS1	12
18 cm Ø x 11 cm alt.	1,9 L	RFSCW2	RFS2PP	RFS2	12
18 cm Ø x 22 cm alt.	3,8 L	RFSCW4	RFS4PP	RFS4	12
23 cm Ø x 20 cm alt.	5,7 L	RFSCW6	RFS6PP	RFS6	12
23 cm Ø x 27,5 cm alt.	7,6 L	RFSCW8	RFS8PP	RFS8	12
32 cm Ø x 21 cm alt.	11,4 L	RFSCW12	RFS12PP	RFS12	6
32 cm Ø x 31 cm alt.	17,2 L	RFSCW18	RFS18PP	RFS18	6
32 cm Ø x 38 cm alt.	20,8 L	RFSCW22	RFS22PP	RFS22	6

*Medidas del diámetro en la boca; añadir 2,5 cm de las 2 asas para obtener el ancho máximo del producto.



Tapa

Medidas	Policarbonato	Polipropileno	Polietileno	UE
	Código	Código	Código	
Para 0,9 L	RFSCWC1	RFSC1PP	RFSC1	12
Para 1,9 / 3,8 L	RFSCWC2	RFSC2PP	RFSC2	12
Para 5,7 / 7,6 L	RFSCWC6	RFSC6PP	RFSC6	12
Para 11,4 / 17,2 / 20,8 L	RFSCWC12	RFSC12PP	RFSC12	6

Tapa con junta para recipientes de policarbonato

Código	Descripción	UE
RFS1SCPP	Para 0,9 L	12
RFS2SCPP	Para 1,9/3,8 L	12
RFS6SCPP	Para 5,7/7,6 L	12
RFS12SCPP	Para 11,4/17,2/20,8 L	6



Descargue aquí el catálogo con los precios.



■ Recipientes cuadrados FreshPro

Más fáciles de limpiar, evitando que se queden restos de comida en los vértices interiores. Tanto las tapas como los fondos perforados incluyen un agujero para que se puedan colgar y secar.

Recipiente

Código	Descripción	Colores	UE
2SFSPROCW	19,1 x 19,1 x 9,8 cm - 1,9 L	135 □	6
4SFSPROCW	19,1 x 19,1 x 18,3 cm - 3,8 L	135 □	6
6SFSPROCW	22,9 x 22,9 x 18 cm - 5,7 L	135 □	6
8SFSPROCW	22,9 x 22,9 x 24,3 cm - 7,6 L	135 □	6
12SFSPROCW	28,9 x 28,9 x 21,6 cm - 11,4 L	135 □	6
18SFSPROCW	28,9 x 28,9 x 32,7 cm - 17,2 L	135 □	6
22SFSPROCW	28,9 x 28,9 x 40,1 cm - 20,8 L	135 □	6



Recipiente traslúcido

Código	Descripción	Colores	UE
HFSFSROPP	12,4 x 12,4 x 6,5 cm - 0,47 L	190 □	6
1SFSPROPP	12,4 x 12,4 x 11,9 cm - 0,9 L	190 □	6



Tapa para recipientes

Código	Descripción	Colores	UE
SFC1FPPP	Para contenedores de 0,5 - 1 L	190 □	6
SFC2FPPP	Para contenedores de 1,9 - 3,8 L	265 ■	6
SFC6FPPP	Para contenedores de 5,7 - 7,6 L	266 ■	6
SFC12FPPP	Para contenedores de 11,4 - 17,2 y 20,8 L	267 ■	6



Fondo de drenaje

Código	Descripción	Colores	UE
2SFSPDPP	Para contenedores de 1,9 - 3,8 L	265 ■	6
6SFSPDPP	Para contenedores de 5,7 - 7,6 L	266 ■	6
12SFSPDPP	Para contenedores de 11,4 - 17,2 y 20,8 L	267 ■	6



Los artículos resaltados en **negrita** son productos en stock habitual. Consultar colores disponibles.

Consultar P.V.P. unitario





Recipientes cuadrados

Los recipientes cuadrados de CAMBRO son una opción perfecta para maximizar el espacio de almacenamiento. Se ofrecen en 3 tipos de material diferente: policarbonato transparente irrompible, polietileno blanco y polipropileno traslúcido. Todos los recipientes llevan marcas de graduación métricas e imperiales.

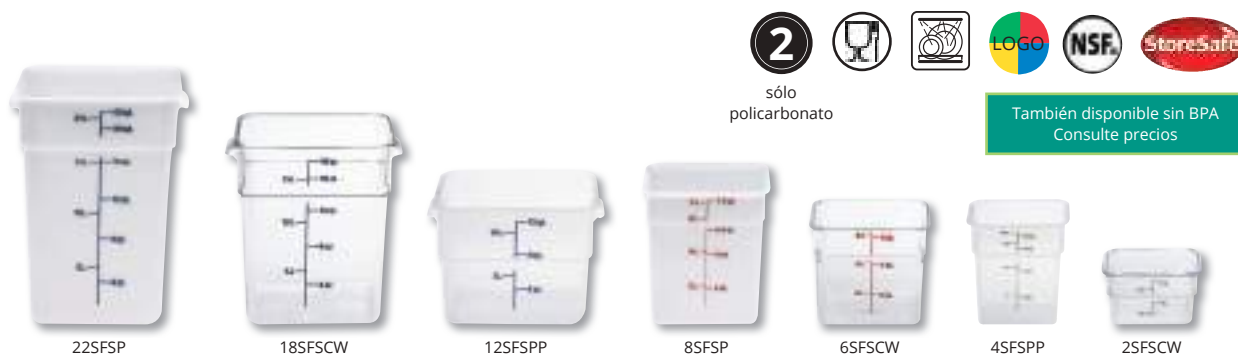

Recipiente cuadrado

Medidas	Capacidad	Policarbonato	Polipropileno	Polietileno	UE
		Código	Código	Código	
18,5 x 18,5 x 10 cm	1,9 L	2SFSCW	2SFSP	2SFSP	6
18,5 x 18,5 x 18,7 cm	3,8 L	4SFSCW	4SFSP	4SFSP	6
21,5 x 21,5 x 18,5 cm	5,7 L	6SFSCW	6SFSP	6SFSP	6
21,5 x 21,5 x 23 cm	7,6 L	8SFSCW	8SFSP	8SFSP	6
25,6 x 31 x 21 cm	11,4 L	12SFSCW	12SFSP	12SFSP	6
25,6 x 31 x 32 cm	17,2 L	18SFSCW	18SFSP	18SFSP	6
25,6 x 31 x 40 cm	20,8 L	22SFSCW	22SFSP	22SFSP	6

Tapa para recipientes

Código	Descripción	UE
SFC2	Para cualquier material - 1,9/3,8 L	6
SFC6	Para cualquier material - 5,7/7,6 L	6
SFC12	Para cualquier material - 11,4/17,2/20,8 L	6
SFC2SCPP	Para policarbonato - 1,9/3,8 L	6
SFC6SCPP	Para policarbonato - 5,7/7,6 L	6
SFC12SCPP	Para policarbonato - 11,4/17,2/20,8 L	6



Descargue aquí el catálogo con los precios.

Cajas de almacenamiento

Las cajas de almacenamiento de CAMBRO están dimensionadas sobre la base de 46 x 66 cm (las grandes) ó 30,5 x 46 cm (las pequeñas), y distintas alturas. Disponen de accesorios como el fondo de drenaje o los coladores para su uso en descongelación de pescados y carnes y tapas deslizantes que evitan contaminaciones. Se ofrecen en policarbonato transparente irrompible o en polietileno blanco.



18263CW



182612P



1218SCCW



1826CP



18268CLRCW



1826DSCW

Caja

Medidas	Capacidad	Material		UE
		Policarbonato	Polietileno	
46 x 66 x 9 cm	18,9 L	18263CW	18263P	6
46 x 66 x 15 cm	33,1 L	18266CW*	18266P	6
46 x 66 x 23 cm	49,2 L	18269CW	18269P	4
46 x 66 x 30 cm	64,4 L	182612CW	182612P	4
46 x 66 x 38 cm	83,3 L	182615CW	182615P	3
30,5 x 46 x 9 cm	6,6 L	12183CW	12183P	6
30,5 x 46 x 15 cm	11,4 L	12186CW**	12186P	6
30,5 x 46 x 23 cm	18 L	12189CW	12189P	6

* Disponible 18266CW en color transparente (18266CW-135), rojo (18266CW-467), amarillo (18266CW-464) y azul (18266CW-465).

** 12186CW en color transparente (12186CW-135), rojo (12186CW-467) y amarillo (18266CW-464).

Tapa

Medidas	Material		UE
	Policarbonato	Polietileno	
Lisa - 45,7 x 66 cm	1826CCW*	1826CP	6
Deslizante - 45,7 x 66 cm	1826SCCW	-	6
Lisa - 30,5 x 45,7 cm	1218CCW	1218CP	6
Deslizante - 30,5 x 45,7 cm	1218SCCW	-	6

* Disponible 1826CCW en color transparente (1826CCW-135), rojo (1826CCW-467), amarillo (1826CCW-464) y azul (1826CCW-465).

Accesorios

Código	Descripción	UE
1826DSCW	Estante drenaje para cajas 46 x 66 cm	6
1218DSCW	Estante drenaje para cajas 30,5 x 46 cm	6
1826CLRCW*	Colador 45,7 x 66 x 12,7 cm	6
18268CLRCW	Colador 45,7 x 66 x 20 cm	4

* Disponible 1826CLRCW en color transparente (1826CLRCW-135), rojo (1826CLRCW-467), amarillo (1826CLRCW-464) y azul (1826CLRCW-465).

Cajas Camwear de seguridad para almacenar alimentos, disponibles en varios colores

Ref. color 467

Ref. color 464

Ref. color 465

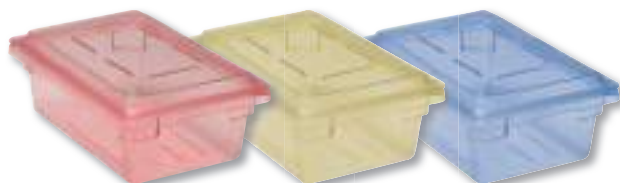

- Evita la contaminación cruzada.
- El color identifica claramente el producto del interior.
- También hay tapas planas del mismo color. Modelos disponibles en color rojo, amarillo y azul: 18266CW, 1826CCW y 1826CLRCW.
- Modelos disponibles en color rojo y amarillo: 12186CW, 1218CCW.

Caja

Medidas	Capacidad	Policarbonato	
		Código	UE
30,5 x 46 x 15 cm	11,4 L	12186CW	6
46 x 66 x 15 cm	33,1 L	18266CW	6

Tapa

Medidas	Código	UE
Lisa - 30,5 x 45,7 cm	1218CCW	6
Lisa - 45,7 x 66 cm	1826CCW	6

Colador

Medidas	Código	UE
Colador 45,7 x 66 x 12,7 cm	1826CLRCW	6

Los artículos resaltados en **negrita** son productos en stock habitual. Consultar colores disponibles.

Consultar P.V.P. unitario



Recipientes GN de polipropileno

El polipropileno es un plástico traslúcido, económico, muy popular en su uso en hostelería. Los recipientes GN de polipropileno de CAMBRO son una opción ideal para presupuestos más ajustados, disfrutando en todo momento de la garantía de calidad de CAMBRO. Las tapas opcionales pueden ser sencillas o semi-herméticas y también existen coladores de polipropileno. **Resiste temperaturas desde -40 °C hasta 70 °C.**



GN 1/1 - 32,5 x 53 cm



Recipiente GN 1/1 - 32,5 x 53 cm

Código	Descripción	Colores	UE
12PP	6,5 cm prof. - 8,5 L	190 <input type="checkbox"/>	6
14PP	10 cm prof. - 13 L	190 <input type="checkbox"/>	6
16PP	15 cm prof. - 19,5 L	190 <input type="checkbox"/>	6
18PP	20 cm prof. - 25,6 L	190 <input type="checkbox"/>	6
10PPD	Fondo para drenaje	190 <input type="checkbox"/>	6

Tapa GN 1/1 - 32,5 x 53 cm

Código	Descripción	Colores	UE
10PPCH	Con asa	190 <input type="checkbox"/>	6
10PPCWSC	Hermética	190 <input type="checkbox"/>	6

GN 1/2 - 26,5 x 32,5 cm

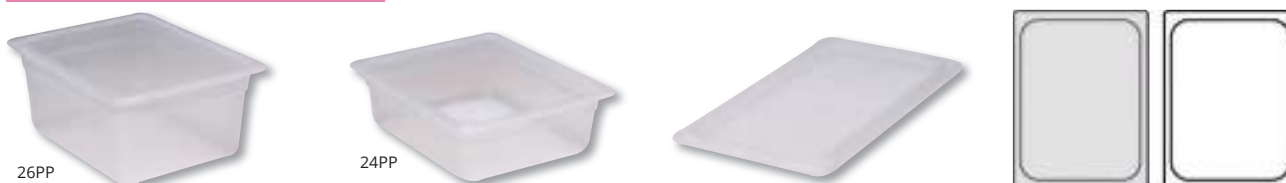

Recipiente GN 1/2 - 26,5 x 32,5 cm

Código	Descripción	Colores	UE
22PP	6,5 cm prof. - 3,9 L	190 <input type="checkbox"/>	6
24PP	10 cm prof. - 5,9 L	190 <input type="checkbox"/>	6
26PP	15 cm prof. - 8,9 L	190 <input type="checkbox"/>	6
28PP	20 cm prof. - 11,7 L	190 <input type="checkbox"/>	6
20PPD	Fondo para drenaje	190 <input type="checkbox"/>	6

Tapa GN 1/2 - 26,5 x 32,5 cm

Código	Descripción	Colores	UE
20PPCH	Con asa	190 <input type="checkbox"/>	6
20PPCWSC	Hermética	190 <input type="checkbox"/>	6

GN 1/3 - 17,6 x 32,5 cm



Recipiente GN 1/3 - 17,6 x 32,5 cm

Código	Descripción	Colores	UE
32PP	6,5 cm prof. - 2,4 L	190 <input type="checkbox"/>	6
34PP	10 cm prof. - 3,6 L	190 <input type="checkbox"/>	6
36PP	15 cm prof. - 5,3 L	190 <input type="checkbox"/>	6
30PPD	Fondo para drenaje	190 <input type="checkbox"/>	6

Tapa GN 1/3 - 17,6 x 32,5 cm

Código	Descripción	Colores	UE
30PPCH	Con asa	190 <input type="checkbox"/>	6
30PPCHN	Con muesca y asa	190 <input type="checkbox"/>	6
30PPCWSC	Hermética	190 <input type="checkbox"/>	6



Descargue aquí el catálogo con los precios.

Recipientes GN de polipropileno (cont.)



GN 1/4 - 16,2 x 26,5 cm



46PP



44PP



Recipiente GN 1/4 - 16,2 x 26,5 cm

Código	Descripción	Colores	UE
42PP	6,5 cm prof. - 1,7 L	190 <input type="checkbox"/>	6
44PP	10 cm prof. - 2,5 L	190 <input type="checkbox"/>	6
46PP	15 cm prof. - 3,7 L	190 <input type="checkbox"/>	6
40PPD	Fondo para drenaje	190 <input type="checkbox"/>	6

Tapa GN 1/4 - 16,2 x 26,5 cm

Código	Descripción	Colores	UE
40PPCH	Con asa	190 <input type="checkbox"/>	6
40PPCWSC	Hermética	190 <input type="checkbox"/>	6

GN 1/6 - 16,2 x 17,6 cm



66PP



64PP



Recipiente GN 1/6 - 16,2 x 17,6 cm

Código	Descripción	Colores	UE
62PP	6,5 cm prof. - 1 L	190 <input type="checkbox"/>	6
64PP	10 cm prof. - 1,5 L	190 <input type="checkbox"/>	6
66PP	15 cm prof. - 2,2 L	190 <input type="checkbox"/>	6
60PPD	Fondo para drenaje	190 <input type="checkbox"/>	6

Tapa GN 1/6 - 16,2 x 17,6 cm

Código	Descripción	Colores	UE
60PPCH	Con asa	190 <input type="checkbox"/>	6
60PPCHN	Con muesca y asa	190 <input type="checkbox"/>	6
60PPCWSC	Hermética	190 <input type="checkbox"/>	6

GN 1/9 - 10,8 x 17,6 cm



94PP

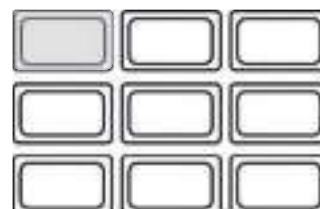

Recipiente GN 1/9 - 10,8 x 17,6 cm

Código	Descripción	Colores	UE
92PP	6,5 cm prof. - 0,57 L	190 <input type="checkbox"/>	6
94PP	10 cm prof. - 0,85 L	190 <input type="checkbox"/>	6
90PPD	Fondo para drenaje	190 <input type="checkbox"/>	6

Tapa GN 1/9 - 10,8 x 17,6 cm

Código	Descripción	Colores	UE
90PPC	Plana	190 <input type="checkbox"/>	6
90PPCWSC	Hermética	190 <input type="checkbox"/>	6

Los artículos resaltados en **negrita** son productos en stock habitual. Consultar colores disponibles.

Consultar P.V.P. unitario



Recipientes GN de policarbonato

DBMARK, que introdujo los recipientes Gastronorm de policarbonato en España, y CAMBRO, que participó en el perfeccionamiento de la norma GN EN-631, ofrecen la mayor gama de productos GN de plástico. Utilice los recipientes GN de policarbonato para almacenar y transportar sus alimentos. Elija la tapa más adecuada, según sus necesidades y, si es preciso, utilice los coladores y fondos perforados GN. Algunos modelos también están disponibles en color negro.



GN 1/1 - 32,5 x 53 cm

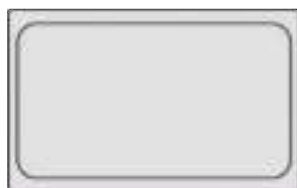

Descripción	Colores	Policarbonato		UE
		Código	Camview Código	
Recipiente GN 1/1 - 32,5 x 53 cm				
6,5 cm prof. - 8,5 L	135 □ 335 □	12CW	12CV1	6
6,5 cm prof. - 8,5 L	110 ■	12CW		6
6,5 cm prof. - 8,5 L	148 □	12CW		6
10 cm prof. - 13 L	135 □ 335 □	14CW	14CV1	6
10 cm prof. - 13 L	110 ■	14CW		6
10 cm prof. - 13 L	148 □	14CW		6
15 cm prof. - 19,5 L	135 □ 335 □	16CW	16CV1	6
15 cm prof. - 19,5 L	110 ■	16CW		6
15 cm prof. - 19,5 L	148 □	16CW		6
20 cm prof. - 25,6 L	135 □ 335 □	18CW	18CV1	6
Fondo de drenaje	135 □ 335 □	10CWD	10CV1D	6
Recipiente colador GN 1/1 - 32,5 x 53 cm				
7,6 cm prof.	135 □	13CLRCW		6
12,7 cm prof.	135 □	15CLRCW		6
Tapa GN 1/1 - 32,5 x 53 cm				
Plana	135 □	10CWC		6
Con asa	135 □ 335 □	10CWCH	10CV1CH	6
Con asa	110 ■	10CWCH		6
Con muesca y asa	135 □	10CWCHN		6
Hermética policarbonato	135 □	10CWGL		6
Hermética polipropileno	190 □	10PPCWSC		6

GN 1/2 largo - 16,2 x 53 cm

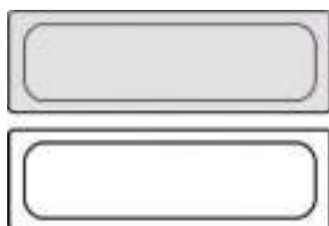

Descripción	Colores	Policarbonato	
		UE	UE
Recipiente GN 1/2 largo - 16,2 x 53 cm			
6,5 cm prof. - 3 L	135 □	22LPCW	6
6,5 cm prof. - 3 L	110 ■	22LPCW	6
6,5 cm prof. - 3 L	148 □	22LPCW	6
10 cm prof. - 5 L	135 □	24LPCW	6
10 cm prof. - 5 L	□ 110 ■	24LPCW	6
10 cm prof. - 5 L	148 □	24LPCW	6
Fondo de drenaje	135 □	20LPCWD	6
Tapa GN 1/2 largo - 16,2 x 53 cm			
Plana	135 □	20LPCWC	6

Las tapas PPCWSC son válidas tanto para cubetas de policarbonato como para cubetas de polipropileno



Descargue aquí el catálogo con los precios.

Recipientes GN de policarbonato (cont.)



GN 1/2 - 26,5 x 32,5 cm

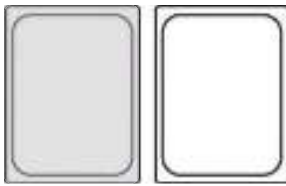

20CWC



20CWLN

Descripción	Colores	Policarbonato	Camview	UE
		Código	Código	
Recipiente GN 1/2 - 26,5 x 32,5 cm				
6,5 cm prof. - 3,9 L	135 □ 335 □	22CW	22CV1	6
6,5 cm prof. - 3,9 L	110 ■	22CW		6
6,5 cm prof. - 3,9 L	148 □	22CW		6
10 cm prof. - 5,9 L	135 □ 335 □	24CW	24CV1	6
10 cm prof. - 5,9 L	110 ■	24CW		6
10 cm prof. - 5,9 L	148 □	24CW		6
15 cm prof. - 8,9 L	135 □ 335 □	26CW	26CV1	6
15 cm prof. - 8,9 L	110 ■	26CW		6
15 cm prof. - 8,9 L	148 □	26CW		6
20 cm prof. - 11,7 L	135 □	28CW	28CV1	6
Fondo de drenaje	135 □ 335 □	20CWD	20CV1D	6
Recipiente colador GN 1/2 - 26,5 x 32,5 cm				
7,6 cm prof.	135 □	23CLRCW		6
12,7 cm prof.	135 □	25CLRCW		6
Tapa GN 1/2 - 26,5 x 32,5 cm				
Plana	135 □	20CWC		6
Con asa	135 □ 335 □	20CWCH	20CV1CH	6
Con asa	110 ■	20CWCH		6
Con muesca y asa	135 □	20CWCHN		6
Con bisagra FlipLid	135 □	20CWL		6
FlipLid con muesca	135 □	20CWLN		6
Hermética policarbonato	135 □	20CWGL		6
Hermética polipropileno	190 □	20PPCWSC		6

GN 1/3 - 17,6 x 32,5 cm

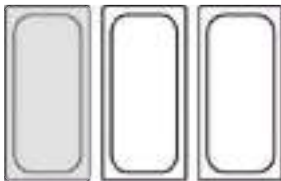

30CWCH

30CWC

Descripción	Colores	Policarbonato	Camview	UE
		Código	Código	
Recipiente GN 1/3 - 17,6 x 32,5 cm				
6,5 cm prof. - 2,4 L	135 □ 335 □	32CW	32CV1	6
6,5 cm prof. - 2,4 L	110 ■	32CW		6
6,5 cm prof. - 2,4 L	148 □	32CW		6
10 cm prof. - 3,6 L	135 □ 335 □	34CW	34CV1	6
10 cm prof. - 3,6 L	110 ■	34CW		6
10 cm prof. - 3,6 L	148 □	34CW		6
15 cm prof. - 5,3 L	135 □ 335 □	36CW	36CV1	6
15 cm prof. - 5,3 L	110 ■	36CW		6
15 cm prof. - 5,3 L	148 □	36CW		6
20 cm prof. - 6,9 L	135 □ 335 □	38CW	38CV1	6
20 cm prof. - 6,9 L	110 ■	38CW		6
20 cm prof. - 6,9 L	148 □	38CW		6
Fondo de drenaje	135 □ 335 □	30CWD	30CV1D	6
Recipiente colador GN 1/3 - 17,6 x 32,5 cm				
7,6 cm prof.	135 □	33CLRCW		6
12,7 cm prof.	135 □	35CLRCW		6
Tapa GN 1/3 - 17,6 x 32,5 cm				
Plana	135 □	30CWC		6
Con asa	135 □ 335 □	30CWCH	30CV1CH	6
Con asa	110 ■	30CWCH		6
Con muesca y asa	135 □	30CWCHN		6
Con bisagra FlipLid	135 □	30CWL		6
FlipLid con muesca	135 □	30CWLN		6
Hermética policarbonato	135 □	30CWGL		6
Hermética polipropileno	190 □	30PPCWSC		6



GN 1/4 - 16,2 x 26,5 cm



46CW

44CW

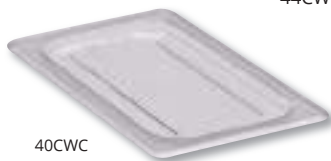

40CWC

Descripción	Colores	Policarbonato	Camview	UE
		Código	Código	
Recipiente GN 1/4 - 16,2 x 26,5 cm				
6,5 cm prof. - 1,7 L	135 □ 335 □	42CW	42CV1	6
6,5 cm prof. - 1,7 L	110 ■	42CW		6
6,5 cm prof. - 1,7 L	148 □	42CW		6
10 cm prof. - 2,5 L	135 □ 335 □	44CW	44CV1	6
10 cm prof. - 2,5 L	110 ■	44CW		6
10 cm prof. - 2,5 L	148 □	44CW		6
15 cm prof. - 3,7 L	135 □ 335 □	46CW	46CV1	6
15 cm prof. - 3,7 L	110 ■	46CW		6
15 cm prof. - 3,7 L	148 □	46CW		6
Fondo de drenaje	135 □ 335 □	40CWD	40CV1D	6
Tapa GN 1/4 - 16,2 x 26,5 cm				
Plana	135 □	40CWC		6
Con asa	135 □ 335 □	40CWCH	40CV1CH	6
Con asa	110 ■	40CWCH		6
Con muesca y asa	135 □	40CWCHN		6
Hermética polipropileno	190 □	40PPCWSC		6

GN 1/6 - 16,2 x 17,6 cm

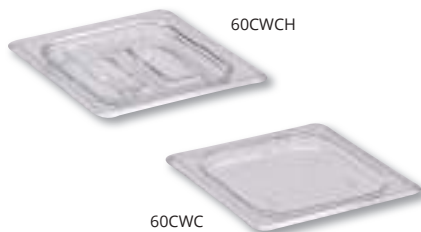
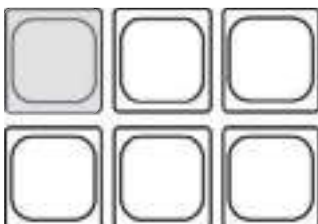

60CWCH

60CWC



66CW

Descripción	Colores	Policarbonato	Camview	UE
		Código	Código	
Recipiente GN 1/6 - 16,2 x 17,6 cm				
6,5 cm prof. - 1 L	135 □ 335 □	62CW	62CV1	6
6,5 cm prof. - 1 L	110 ■	62CW		6
6,5 cm prof. - 1 L	148 □	62CW		6
10 cm prof. - 1,5 L	135 □ 335 □	64CW	64CV1	6
10 cm prof. - 1,5 L	148 110 ■	64CW		6
10 cm prof. - 1,5 L	148 □	64CW		6
15 cm prof. - 2,2 L	135 □ 335 □	66CW	66CV1	6
15 cm prof. - 2,2 L	110 ■	66CW		6
15 cm prof. - 2,2 L	148 □	66CW		6
Fondo de drenaje	135 □ 335 □	60CWD	60CV1D	6
Recipiente colador GN 1/6 - 16,2 x 17,6 cm				
7,6 cm prof.	135 □	63CLRCW		6
12,7 cm prof.	135 □	65CLRCW		6
Tapa GN 1/6 - 16,2 x 17,6 cm				
Plana	135 □	60CWC		6
Con asa	135 □ 335 □	60CWCH	60CV1CH	6
Con asa	110 ■	60CWCH		6
Con muesca y asa	135 □	60CWCHN		6
Con bisagra FlipLid	135 □	60CWL		6
FlipLid con muesca	135 □	60CWLN		6
Hermética policarbonato	135 □	60CWGL		6
Hermética polipropileno	190 □	60PPCWSC		6



Descargue aquí el catálogo con los precios.

Recipientes GN de policarbonato (cont.)

GN 1/8 - 16,2 x 13,2 cm

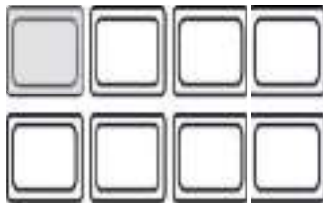

Descripción	Colores	Policarbonato	
		Código	UE
Recipiente GN 1/8 - 16,2 x 13,2 cm			
6,5 cm prof. - 0,66 L	135 □	82CW	6
10 cm prof. - 1 L	135 □	84CW	6
15 cm prof. - 1,46 L	135 □	86CW	6
Fondo de drenaje	135 □	80CWD	6
Tapa GN 1/8 - 16,2 x 13,2 cm			
Plana	135 □	80CWC	6
Con asa	135 □	80CWCH	6
Con muesca y asa	135 □	80CWCHN	6
Hermética polipropileno	135 □	80PPCWSC	6

sin BPA

GN 1/9 - 10,8 x 17,6 cm

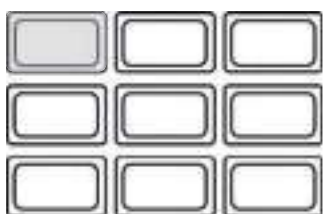

94CW



92CW

Descripción	Colores	Policarbonato		Camview	UE
		Código	Código	Código	
Recipiente GN 1/9 - 10,8 x 17,6 cm					
6,5 cm prof. - 0,57 L	135 □ 335 □	92CW	92CV1		6
6,5 cm prof. - 0,57 L	148 □	92CW			6
6,5 cm prof. - 0,57 L	110 ■	92CW			6
10 cm prof. - 0,85 L	135 □ 335 □	94CW	94CV1		6
10 cm prof. - 0,85 L	148 □	94CW			6
10 cm prof. - 0,85 L	110 ■	94CW			6
Fondo de drenaje	135 □	90CWD	90CV1D		6
Tapa GN 1/9 - 10,8 x 17,6 cm					
Plana	135 □	90CWC	90CV1C		6
Con muesca	135 □	90CWCN			6
Hermética polipropileno	135 □	90PPCWSC			6



90CWCN



90CWC



90PPCWSC

Recipientes coladores de policarbonato



Enjuague



Drene



Guarde

Los artículos resaltados en **negrita** son productos en stock habitual. Consultar colores disponibles.

Consultar P.V.P. unitario



■ Guía para seleccionar la tapa adecuada



Tapa plana policarbonato

Disponible para todos los tamaños de recipientes. La tapa plana permite visualizar el producto y preservarlo del ambiente.



Tapa policarbonato con asa

El asa moldeada proporciona un agarre seguro. Facilita el acceso al producto utilizando una sola mano. Disponible en negro para preservar los alimentos de la luz.



Tapa con muesca y asa

Permite un fácil acceso para palas y cucharas. Ideal para alimentos perecederos, que necesitan la humedad del aire para su conservación.



Tapa hermética policarbonato

Tapa hermética con junta de silicona imprescindible para el transporte de comida tanto caliente como en frío en contenedores isotérmicos.



Tapa hermética polipropileno

Cuenta con una junta interna que proporciona resistencia superior a los derrames. Translúcida, permite la identificación del contenido.



Tapa con bisagra y muesca FlipLid

La muesca es necesaria para ventilar los productos perecederos, ya que necesitan la recirculación del aire en el frigorífico, prolongando así su vida.



Tapa con bisagra FlipLid

Permite acceder al producto sin quitar la tapa, evitando la contaminación cruzada. Ideal para mesas de preparación (ensaladas, postres).



Descargue aquí el catálogo con los precios.



Carros guías bandejeros

Fabricados del mismo material compuesto que nuestra línea de estanterías, con superficies fáciles de limpiar, nuestros carros garantizan a los usuarios años de altas prestaciones y seguridad en los procesos.



UGNPR11H9

Carro para transporte GN 1/1 bajo

73,03 x 43,8 x 101,6 cm



● 480



UGNPR11F18

Carro para transporte GN 1/1 alto

73,03 x 43,8 x 170,7 cm



● 480



UPR6040XF18

Carro de transporte para 18 bandejas 60 x 40 cm

78,3 x 51,6 x 170,7 cm



● 480



UPR6040XH9

Carro de transporte para 9 bandejas 60 x 40 cm

78,3 x 51,6 x 101,6 cm



● 480

Capacidad del carro para recipientes GN 1/1 (1 recipiente de tamaño completo por juego de rieles, carga frontal)

	Carro alto				Carro bajo			
	6,5 cm	10 cm	15 cm	20 cm	6,5 cm	10 cm	15 cm	20 cm
1/1 recipientes	18	9	9	6	9	4	4	3
1/2 recipientes	36	18	18	12	18	8	8	6
1/3 recipientes	54	27	27	18	27	12	12	9

Los artículos resaltados en **negrita** son productos en stock habitual. Consultar colores disponibles.

Consultar P.V.P. unitario



Capacidad del carro para recipientes GN 2/1
(2 recipientes de tamaño completo por juego de rieles, carga lateral)

	Carro alto			
	6,5 cm	10 cm	15 cm	20 cm
1/1 recipientes	36	18	18	12

	Carro bajo			
	6,5 cm	10 cm	15 cm	20 cm
1/1 recipientes	18	8	8	6



UGNPR21H18

Carro para transporte GN 2/1 bajo

83,5 x 64,5 x 101,6 cm



480



UGNPR21F36

Carro para transporte GN 2/1 alto

83,5 x 64,5 x 170,7 cm



480



UGNPRPSF

▲ NUEVO

Tope para bandejas en carro alto GN 1/1, GN 2/1 y 60 x 40



480



UGNPRPSH

▲ NUEVO

Tope para bandejas en carro bajo GN 1/1, GN 2/1 y 60 x 40



480



GBCTUGNPR11-CLR

Cubierta de vinilo resistente para carro UGNPR11F18

66,3 x 47,2 x 154,4 cm



Clear (CLR)



GBCTUGNPR21-CLR

Cubierta de vinilo resistente para carro UGNPR21F36

78,7 x 67,9 x 154,4 cm



Clear (CLR)



UPR6040CVR-CLR

Cubierta de vinilo resistente para carro UPR6040F18

72 x 55 x 154 cm



Clear (CLR)



Descargue aquí el catálogo con los precios.

Etiquetas disolubles de rotación de alimentos

- La etiqueta y el adhesivo se disuelven en menos de 30 segundos.
- Póngalos bajo agua corriente, caliente o fría, o métalos en el lavavajillas.
- Resisten temperaturas de hasta -40 °C.
- Resisten altas temperaturas de hasta 93 °C durante 4 horas.
- 100 % disolubles y biodegradables.



DISOLUBLES



23SLINB250

Etiqueta disoluble

Código	Descripción	UE
1252SLINB250	24 rollos de 250 etiq. - 3 x 5 cm	1
23SLINB250	24 rollos de 250 etiq. - 5 x 7,6 cm	1
SLL30	100 hojas de 30 etiquetas disolubles formato USA 6,35 x 2,54 cm	1



1252SLINB250



SLL30



Se disuelven completamente de cualquier recipiente al colocarlos bajo un chorro de agua o al meterlos al lavavajillas.



Eliminan el residuo pegajoso y evitan la contaminación cruzada. ¡No hay que rasparlas para quitarlas!

Etiquetas despegables de rotación de alimentos

- Se pegan y despegan antes del lavado con gran facilidad.
- Soportan temperaturas de -40 °C hasta 71 °C.
- Permiten un sistema personalizado y una perfecta gestión de inventario.

Etiqueta despegable DÍAS

Código	Descripción	UE
SR101R	Rollo de 1000 etiquetas LUNES - 2,5 x 2,5 cm	6
SR102R	Rollo de 1000 etiquetas MARTES - 2,5 x 2,5 cm	6
SR103R	Rollo de 1000 etiquetas MIÉRCOLES - 2,5 x 2,5 cm	6
SR104R	Rollo de 1000 etiquetas JUEVES - 2,5 x 2,5 cm	6
SR105R	Rollo de 1000 etiquetas VIERNES - 2,5 x 2,5 cm	6
SR106R	Rollo de 1000 etiquetas SÁBADO - 2,5 x 2,5 cm	6
SR107R	Rollo de 1000 etiquetas DOMINGO - 2,5 x 2,5 cm	6



DESPEGABLES

Los artículos resaltados en **negrita** son productos en stock habitual. Consultar colores disponibles.

Consultar P.V.P. unitario



Etiquetas despegables de rotación de alimentos (cont.)



Etiqueta despegable DÍAS

Código	Descripción	UE
SRIDU2201	Rollo de 500 etiq. LUNES - 5 x 5 cm	6
SRIDU2202	Rollo de 500 etiq. MARTES - 5 x 5 cm	6
SRIDU2203	Rollo de 500 etiq. MIÉRCOLES - 5 x 5 cm	6
SRIDU2204	Rollo de 500 etiq. JUEVES - 5 x 5 cm	6
SRIDU2205	Rollo de 500 etiq. VIERNES - 5 x 5 cm	6
SRIDU2206	Rollo de 500 etiq. SÁBADO - 5 x 5 cm	6
SRIDU2207	Rollo de 500 etiq. DOMINGO - 5 x 5 cm	6

Etiqueta despegable especial

Código	Descripción	UE
RUF2R	Rollo de 500 etiq. trilingüe USE FIRST - 5 cm Ø	6



LL7R-2



LL1R-2-12M



SR100-KIT-M

■ No incluye etiquetas

Dispensador + etiquetas

Código	Descripción	UE
LL7R-2	Para 7 rollos de etiquetas de 5 cm	1
LL1R-2-12M	Para 1 rollo de etiquetas de 2,5 ó 5 cm	1
SR100-KIT-M	Kit 7 rollos de etiquetas + dispensador	1



Dispensador de etiquetas de mesa

◀ **NUEVO**

Código	Descripción	UE
LABIDALB0418	Dispensador de etiquetas de mesa de metal. Color azul. Ancho máximo del rollo: 11,3 cm	1



DPIPUS23R

Etiqueta despegable Semanal

Código	Descripción	UE
DPIPUS23R	Etiqueta desplegable para 7 días de la semana - 5 x 8 cm 500 etiquetas por rollo	1



Descargue aquí el catálogo con los precios.



COCINA

Hierro fundido

Piezas de hierro fundido para cocinar y servir. De superficie antideslizante y fácil de limpiar.

- Para freír, cocer, hornear y servir en el mismo recipiente.
- Durabilidad extrema, una buena opción para un uso prolongado.



CW30152

Cazuela redonda

19 Ø x 3,5 cm,
26 Ø con asas - 710 ml



CW30114

Cazuela cuadrada

27 x 27 x 5,5 cm - 2,6 L



CW30116

Wok

36,5 Ø x 11,5 cm,
44,5 Ø cm con asas - 6,8 L



CW30118

Bandeja de horno para pizza

34,5 Ø x 2 cm,
44,5 Ø cm con asas



FSR3

Set de Fajita. Incluye base, plato y guante

40,6 x 22,9 x 4,1 cm



¡Pregúntenos!



En la sección de contacto de nuestra web encontrará:

- nuestra dirección: Avda. Sierra de Grazalema 25, Villanueva de la Cañada, Madrid - España
- nuestro teléfono: 900 122 125
- nuestro correo electrónico: info@dbmark.com

Puede enviarnos un mensaje con sus dudas y comentarios.

www.dbmark.com



Descargue aquí el catálogo con los precios.

■ Línea All Black - Grosor 3 mm

Aluminio de fácil lavado en lavavajillas. Cuerpo de aluminio, óptimo conductor térmico, con recubrimiento interior y exterior de tres capas B-CRISTAL de alta resistencia. Asas y mangos de acero inoxidable para una menor conductividad térmica. Mangos aplanados para evitar giro, protegidos por funda de material aislante resistente al fuego.



111BBSSC20

Sartén baja

20 cm Ø - 4,5 cm altura



111BBSSC24

Sartén baja

24 cm Ø - 5 cm altura



111BBSSC28

Sartén baja

28 cm Ø - 5 cm altura



111BBSSC32

Sartén baja

32 cm Ø - 5 cm altura



111BBSSC36

Sartén baja

36 cm Ø - 5,5 cm altura



111BBSSC40

Sartén baja

40 cm Ø - 6 cm altura



111BSSC20

Sartén alta

20 cm Ø - 5,5 cm altura



111BSSC24

Sartén alta

24 cm Ø - 6,5 cm altura



111BSSC28

Sartén alta

28 cm Ø - 7 cm altura



111BSSC32

Sartén alta

32 cm Ø - 7,5 cm altura



111BSSC36

Sartén alta

36 cm Ø - 8 cm altura



111BSSC40

Sartén alta

40 cm Ø - 8,5 cm altura



110SS20

Cazuela

20 cm Ø - 4,5 cm altura



110SS24

Cazuela

24 cm Ø - 5,5 cm altura



110SS28

Cazuela

28 cm Ø - 6 cm altura



110SS32

Cazuela

32 cm Ø - 6,5 cm altura



110SS36

Cazuela

36 cm Ø - 7 cm altura



110SS40

Cazuela

40 cm Ø - 7,5 cm altura



Los artículos resaltados en **negrita** son productos en stock habitual. Consultar colores disponibles.

Consultar P.V.P. unitario 





■ Botellas exprimibles - Método FIFO



Perfectas para salsas y líquidos de todo tipo. Se llena por arriba y se sirve por abajo, ahorrando tiempo y evitando desperdicios. Se pueden añadir tapas de colores para identificar fácilmente el contenido.



N20C

Botella exprimible SaferFood con boca de 63 mm

7 x 7 x 22,5 cm - 519 ml



○ N



12SV

Botella incolora con tapa ValveTop con boca 53 mm

6 x 6 x 18,5 cm
355 ml



○ N



16SV

Botella incolora con tapa ValveTop con boca 53 mm

5,9 x 5,9 x 21,9 cm
473 ml



○ N



24SV

Botella incolora con tapa ValveTop con boca 63 mm

7 x 7 x 22,9 cm
710 ml



○ N



32SV

▲ NUEVO

Botella incolora con tapa ValveTop con boca 63 mm

950 ml



○ N



53FCAPBK

Tapa 53 mm. InvertaTop

53 mm de Ø



53FCAPPR

Tapa 53 mm. InvertaTop

53 mm de Ø



53FCAPY

Tapa 53 mm. InvertaTop

53 mm de Ø

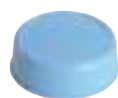

53FCAPLBL

Tapa 53 mm. InvertaTop

53 mm de Ø



53FCAPBL

Tapa 53 mm. InvertaTop

53 mm de Ø



53FCAPLGN

Tapa 53 mm. InvertaTop

53 mm de Ø



63FCAPBK

Tapa 63 mm. InvertaTop

63 mm de Ø



● BK

63FCAPPR

Tapa 63 mm. InvertaTop

63 mm de Ø



● R

63FCAPY

Tapa 63 mm. InvertaTop

63 mm de Ø



● Y

63FCAPLBL

Tapa 63 mm. InvertaTop

63 mm de Ø



● LBL

63FCAPBL

Tapa 63 mm. InvertaTop

63 mm de Ø



● BL

63FCAPLGN

Tapa 63 mm. InvertaTop

63 mm de Ø



● LGN



Descargue aquí el catálogo con los precios.



■ Botellas exprimibles (cont.)



53FCAP

▲ **NUEVO**

Tapa 53 mm. InvertaTop

53 mm Ø

☞ 12

○ N



53TSVN

▲ **NUEVO**

Válvula

53 mm Ø

☞ 12

○ N



63FCAP

▲ **NUEVO**

Tapa 63 mm. InvertaTop

63 mm Ø

☞ 12

○ N



53FCAPA

Surtido tapas 53 mm.
InvertaTop, 2 unidades
de cada color

5 x 5 x 2 cm

☞ 1

● BK ● R ● Y ● LBL
● BL ● LGN



63FCAPA

Surtido tapas 63 mm.
InvertaTop, 2 unidades
de cada color

6 x 6 x 2 cm

☞ 54

● BK ● R ● Y ● LBL
● BL ● LGN

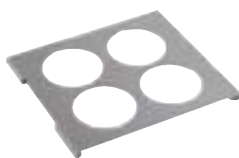

T4

Soporte para botellas exprimibles
de 4 huecos

17,8 x 15,9 x 1 cm

☞ 1

● INOX.



T6

Soporte para botellas exprimibles
de 6 huecos

32,4 x 17,8 x 1 cm

☞ 1

● INOX.



T8

Soporte para botellas exprimibles
de 8 huecos

32,4 x 17,8 x 1 cm

☞ 1

● INOX.

Los artículos resaltados en **negrita** son productos en stock habitual. Consultar colores disponibles.

Consultar P.V.P. unitario



■ Botellas exprimibles (cont.)



10853C-12

Botella exprimible con boca de 53 mm

5,1 x 5,1 x 17,1 cm
240 ml



11253C-12

Botella exprimible con boca de 53 mm

6 x 6 x 21,9 cm
355 ml



11663C-12

Botella exprimible con boca de 63 mm

7 x 7 x 20,3 cm
475 ml



10853M-12

Botella exprimible con boca de 53 mm / Mostaza

5,1 x 5,1 x 17,1 cm
240 ml



11253M-12

Botella exprimible con boca de 53 mm / Mostaza

6 x 6 x 21,9 cm
355 ml



11663M-12

Botella exprimible con boca de 63 mm / Mostaza

7 x 7 x 20,3 cm
475 ml



10853K-12

Botella exprimible con boca de 53 mm / Ketchup

5,1 x 5,1 x 17,1 cm
240 ml



11253K-12

Botella exprimible con boca de 53 mm / Ketchup

6 x 6 x 21,9 cm
-355 ml



11663K-12

Botella exprimible con boca de 63 mm / Ketchup

7 x 7 x 20,3 cm
475 ml



12463C-12

Botella exprimible con boca de 63 mm

7 x 7 x 26 cm
710 ml



12463M-12

Botella exprimible con boca de 63 mm - Paquete de 12

7 x 7 x 26 cm
710 ml



12463K-12

Botella exprimible con boca de 63 mm - Paquete de 12

7 x 7 x 26 cm
710 ml



3263C

Botella exprimible con boca de 63 mm

8,3 x 8,3 x 26,4 cm
950 ml



Descargue aquí el catálogo con los precios.



■ Botellas exprimibles (cont.)



53TC ◀ **NUEVO**

Punta cónica estándar
53 mm de Ø

🗑️ 12

○ N



53TK ◀ **NUEVO**

Punta cónica estándar
53 mm de Ø

🗑️ 12

● R



53TM ◀ **NUEVO**

Punta cónica estándar
53 mm de Ø

🗑️ 12

● Y



53TBL ◀ **NUEVO**

Punta cónica estándar
53 mm de Ø

🗑️ 12

● BL



12463C-12

Botella exprimible con boca
de 63 mm

7 x 7 x 26 cm
710 ml

🗑️ 12

○ N



31763C

Botella exprimible con boca
de 63 mm y punta ancha

7 x 7 x 20,3 cm
475 ml

🗑️ 24

○ N



32563C

Botella exprimible con boca
de 63 mm y punta ancha

7 x 7 x 26 cm - 710 ml

🗑️ 12

○ N



363TC ◀ **NUEVO**

Boquilla 63 mm

🗑️ 1

○ N

Los artículos resaltados en **negrita** son productos en stock habitual. Consultar colores disponibles.

Consultar P.V.P. unitario





■ Botellas exprimibles (cont.)



11663CF

Botella exprimible Dualway con boca de 63 mm / punta cónica

7 x 7 x 22,5 cm - 475 ml



○ N



12463CF

Botella exprimible Dualway con boca de 63 mm / punta cónica

7 x 7 x 25,4 cm - 710 ml



○ N



11663C3

Botella exprimible Selectop con boca de 63 mm / tres tip top

7 x 7 x 20 cm - 475 ml



○ N



63TC3

Boquilla de tres puntas para botella de 63 mm

7 x 7 x 6 cm



○ N



12463C3

Botella exprimible Selectop con boca de 63 mm / tres tip top

7 x 7 x 26,4 cm - 710 ml



○ N



3263C3

Botella exprimible Selectop con boca de 63 mm / tres tip top

8,3 x 8,3 x 25,4 cm - 950 ml



○ N



11663C3F

Botella exprimible Dualway con boca de 63 mm / tres tip top

6,5 x 6,5 x 22,5 cm - 475 ml



○ N



12463C3F

Botella exprimible Dualway con boca de 63 mm / tres tip top

7 x 7 x 26,4 cm - 710 ml



○ N



10727

▲ NUEVO

Botella flexible InvertaTop™ con pincel para untar

7 x 7 x 28,5 cm - 710 ml



○ N



Descargue aquí el catálogo con los precios.



■ Botellas exprimibles (cont.)



1102

Botella exprimible para decorar

3 x 3 x 12 cm - 60 ml

24

○ N



1104

▲ NUEVO

Botella exprimible para decorar

4 x 4 x 14,5 cm

24

○ N



H110204

Juego de 2 botellas para decorar

3,8 x 3,8 x 14,6 cm - 60 / 118 ml

6

○ N



2132C

▲ NUEVO

Botella flexible con tapa abatible

8,5 x 8,5 x 21,5 cm

1

○ N



32C

▲ NUEVO

Botella flexible transparente con punta cónica y tapa natural

8,5 x 8,5 x 24 cm

12

○ N



C100TC

Tapa para botella exprimible

8,4 x 1,4 x 1,1 cm

1

6 por paquete.

○ N



C100TA

Tapa para botella exprimible

8,4 x 1,4 x 1,1 cm

1

Mix - Cada paquete incluye dos tapas de cada color:

● BK ● R ● Y ● LGN ● LBL
● BL



SB53A

Bandas de siliconas - botellas de 53 mm

5,4 x 5,4 x 1,7 cm

1

Mix - 12 por paquete.

● BK ● R ● Y ● LGN ● LBL
● BL



SB63A

Bandas de siliconas - botellas de 63 mm

7 x 7 x 1,9 cm

1

Mix - Cada paquete incluye dos bandas de cada color:

● BK ● R ● Y ● LGN ● LBL
● BL

Los artículos resaltados en **negrita** son productos en stock habitual. Consultar colores disponibles.

Consultar P.V.P. unitario





■ Mangas pasteleras FROSTit

Mangas pasteleras profesionales para creaciones extraordinarias. En dos colores: azul y transparente. Fáciles de agarrar cuando se usan guantes y con costuras fuertes que disminuyen la posibilidad de rotura.

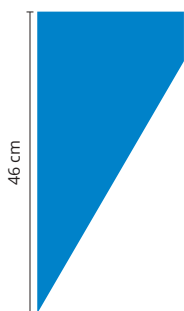

FI-18T0B-6

Manga pastelera estándar
100 unidades/rollo
46 cm de largo



● BLUE

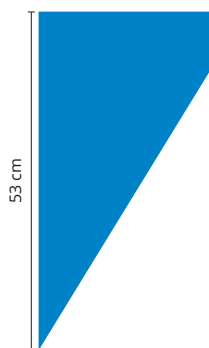

FI-21T0B-6

Manga pastelera estándar
100 unidades/rollo
53 cm de largo



● BLUE

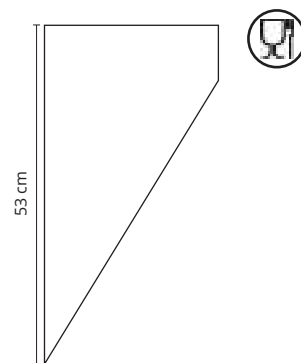

FI-21T0C-6

Manga pastelera estándar
100 unidades/rollo
53 cm de largo



○ CLEAR

FI-18T3BX-6

Manga pastelera
antideslizante
100 unidades/rollo
46 cm de largo



● BLUE

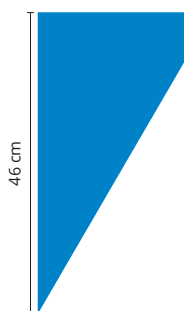

FI-21T3BX-6

Manga pastelera
antideslizante
100 unidades/rollo
53 cm de largo



● BLUE



Descargue aquí el catálogo con los precios.



Kits de puntas de decoración FROSTit

Deje volar su imaginación y concéntrese en la decoración con estos diferentes kits de boquillas: planas, de estrella y decorativas.

Cada kit incluye:

- 8 puntas
- 2 tapas para el almacenamiento nocturno
- 2 sistemas de acopladores fáciles de limpiar
- un cepillo de limpieza suave
- una tapa a presión para almacenar higiénicamente
- un organizador de boquillas

FI-FTPLAIN

Kit de 8 boquillas lisas



Agujero liso

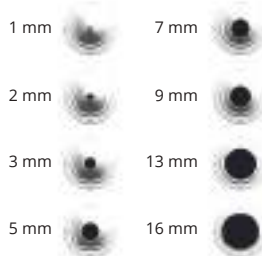

FI-FTSTAR

Kit de 8 boquillas con forma de estrella estándar



Estrella estándar

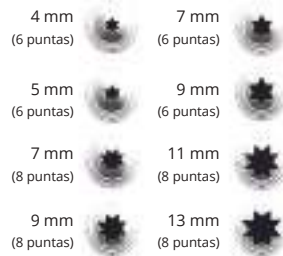

FI-FTDECO

Kit de 8 boquillas decorativas + filtro rosquillas



Diseños de decoración



Los artículos resaltados en **negrita** son productos en stock habitual. Consultar colores disponibles.

Consultar P.V.P. unitario



■ Dispensadores con empuñadura a presión



FB-PP16-3KIT

Dispensador 500 ml, 3 botellas, 3 tapones de un solo orificio, 5 anillos de porciones fijas y una empuñadura



Colores varios



FB-PP24-3KIT

Dispensador de 710 ml, 3 botellas, 3 tapones de un solo orificio, 5 anillos de porciones fijas más empuñadura



Colores varios



FB-PPAL-RINGS

Paquete surtido de 5 anillos para 7,5/10/15/30 y 22,5 ml

8,15 cm de Ø x 1,4 cm de alto



Colores varios



FB-PP16-BOTTLE-6

Pack de 6 - Botella para el FB-PP16 con válvula incluida 500 ml



FB-PP24-BOTTLE-6

Pack de 6 - Botella para el FB-PP24 con válvula incluida 8,2 cm de Ø x 21,3 cm de alto 710 ml



FB-PH116-1

Empuñadura para el FB-PP16



FB-PH124-1

Empuñadura para el FB-PP24

8,5 cm de Ø x 26 cm de alto



FB-PP1H-6

Pack de 6 - Tapón dispensador de una sola válvula 8,2 cm de Ø x 2,8 cm de alto



FB-PP2H-6

Pack de 6 - Tapón dispensador de dos válvulas



FB-PP3H-6

Pack de 6 - Tapón dispensador de tres válvulas



Descargue aquí el catálogo con los precios.



Jarra flexible de medir de silicona

Estas jarras de tres caras son fáciles de sujetar, tienen medidas en varias unidades y son aptas para microondas.



HSMC3

Set de 3 jarras
medidoras

250 ml

500 ml

1 L

6

Jarras medidoras

Fabricadas en policarbonato prácticamente irrompible, las jarras medidoras y palas de CAMBRO son higiénicas, fáciles de limpiar y muy resistentes.

25MCCW-135

Jarra medidora

7 x 10 x 20 cm - 255 ml

12

50MCCW-135

Jarra medidora

8 x 13 x 25 cm - 500 ml

12

100MCCW-135

Jarra medidora

12 x 16 x 16 cm - 1 L

12



200MCCW-135

Jarra medidora

14 x 19 x 21 cm - 2 L

12

400MCCW-135

Jarra medidora

18 x 23 x 27 cm - 4 L

1



Los artículos resaltados en **negrita** son productos en stock habitual. Consultar colores disponibles.

Consultar P.V.P. unitario

■ Palas de policarbonato

Las palas de policarbonato son duraderas, prácticas y su mango permite colgarlas con facilidad.



SCP6CW

Pala de policarbonato
13,5 x 6 x 5 cm
170 gr



SCP12CW

Pala de policarbonato
15,5 x 7,5 x 6 cm
340 gr



SCP24CW

Pala de policarbonato
18 x 10 x 6,5 cm
680 gr



SCP64CW

Pala de policarbonato
27 x 15 x 10 cm
1.814 gr



■ Cubo para bebidas y multiusos



DSPR6

Cubo para bebidas
Surtidor de bebidas - 21 L



○ 148



PWB22

Cubo multiusos
Cubo con asa - 20 L



○ 148



RFSC12

Tapa para cubo multiusos
Tapa para PWB22



○ 148

Visite la sección de descargas de nuestra web

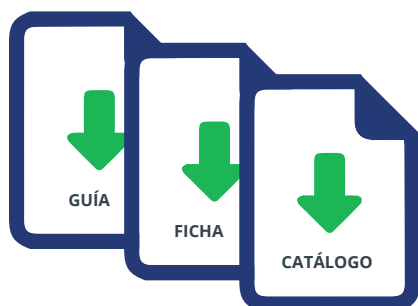

En la sección de descargas de nuestra web encontrará:

- catálogos de nuestros fabricantes
- fichas técnicas de los productos
- guías de uso
- folletos
- y mucho más...

www.dbmark.com



Descargue aquí el catálogo con los precios.



■ Pinzas de acero inoxidable recubiertas de vinilo



3774BKEU

Pinza con cubierta de vinilo

24,4 x 3,8 x 3,5 cm

12

● BK



3774BLEU

Pinza con cubierta de vinilo

24,4 x 3,8 x 3,5 cm

12

● BL



3774GEU

Pinza con cubierta de vinilo

24,4 x 3,8 x 3,5 cm

12

● G



3774REU

Pinza con cubierta de vinilo

24,4 x 3,8 x 3,5 cm

12

● R



3774YEU

Pinza con cubierta de vinilo

24,4 x 3,8 x 3,5 cm

12

● Y

3712BKEU

Pinza con cubierta de vinilo

31,4 x 1,9 x 3,8 cm

12

● BK

3712BLEU

Pinza con cubierta de vinilo

31,4 x 1,9 x 3,8 cm

12

● BL

3712GEU

Pinza con cubierta de vinilo

31,4 x 1,9 x 3,8 cm

12

● G

3712REU

Pinza con cubierta de vinilo

31,4 x 1,9 x 3,8 cm

12

● R

3712YEU

Pinza con cubierta de vinilo

31,4 x 1,9 x 3,8 cm

12

● Y

3716BKEU

Pinza con cubierta de vinilo

41,3 x 3,8 x 4,4 cm

12

● BK

3716BLEU

Pinza con cubierta de vinilo

41,3 x 3,8 x 4,4 cm

12

● BL

3716GEU

Pinza con cubierta de vinilo

41,3 x 3,8 x 4,4 cm

12

● G

3716REU

Pinza con cubierta de vinilo

41,3 x 3,8 x 4,4 cm

12

● R

3716YEU

Pinza con cubierta de vinilo

41,3 x 3,8 x 4,4 cm

12

● Y

Los artículos resaltados en **negrita** son productos en stock habitual. Consultar colores disponibles.

Consultar P.V.P. unitario





74
Pinza de acero inoxidable
24 cm - acero INOX. 0,7 mm
12
INOX.



712
Pinza de acero inoxidable
30,5 cm - acero INOX. 0,7 mm
12
INOX.



716
Pinza de acero inoxidable
40,5 cm - acero INOX. 0,7 mm
12
INOX.



2774
Pinza de acero inoxidable
24 cm - acero INOX. 1,2 mm
12
INOX.



2712
Pinza de acero inoxidable
30,5 cm - acero INOX. 1,2 mm
12
INOX.



2716
Pinza de acero inoxidable
40,5 cm - acero INOX. 1,2 mm
12
INOX.



2009
Pinza ergonómica
de acero inoxidable
23 cm - acero INOX.
0,8 mm
12
INOX.

2012
Pinza ergonómica
de acero inoxidable
30,5 cm - acero INOX.
0,8 mm
12
INOX.

2016
Pinza ergonómica
de acero inoxidable
35,5 cm - acero INOX.
0,8 mm
12
INOX.



@DbmarkTweet



@dbmarkhosteleria



@dbmarkes



@dbmarkshop



Descargue aquí el catálogo con los precios.



■ Ecurridores



705

Ecurridor con base
29 cm de Ø x 11,5 cm
de alto - 4,8 L



● INOX.

708

Ecurridor con base
35 cm de Ø x 13 cm de
alto - 7,6 L



● INOX.

713

Ecurridor con base
41,5 cm de Ø x 15 cm
de alto - 12,4 L



● INOX.



■ Boles de mezcla

Elija entre los boles estándar de acero inoxidable de 0,4 mm o los de alta calidad de acero inoxidable de 0,8 mm. Ambos con acabado espejo. En una gran variedad de tamaños para facilitar el trabajo en la cocina.

822

Bol mezclas estándar
16,5 cm de Ø x 5 cm
de alto - 0,7 L



● INOX.

823

Bol mezclas estándar
19 cm de Ø x 6 cm
de alto - 1,4 L



● INOX.

824

Bol mezclas estándar
24 cm de Ø x 7,5 cm
de alto - 2,9 L



● INOX.

825

Bol mezclas estándar
27 cm de Ø x 9 cm
de alto - 3,8 L



● INOX.

826

Bol mezclas estándar
29 cm de Ø x 10 cm
de alto - 4,8 L



● INOX.

827

Bol mezclas estándar
35 cm de Ø x 11,5 cm
de alto - 7,6 L



● INOX.



828

Bol mezclas estándar
40,5 cm de Ø x 13 cm
de alto - 12,4 L



● INOX.

830

Bol mezclas estándar
47 cm de Ø x 14,5 cm
de alto - 19 L



● INOX.



Los artículos resaltados en **negrita** son productos en stock habitual. Consultar colores disponibles.

Consultar P.V.P. unitario





Coladores



94



84

94

Colador de malla simple con mango de madera. Malla fina de 20 cm 20 cm de Ø



84

Colador de malla doble con mango de madera. Malla fina de 20 cm 20 cm de Ø



96

Colador de malla doble con mango de madera. Malla mediana de 16 cm 16 cm de Ø



98

Colador de malla doble con mango de madera. Malla mediana de 20 cm 20 cm de Ø



99

Colador de malla doble con mango de madera. Malla fina de 26 cm 26 cm de Ø



87

87

▲ NUEVO

Colador de malla doble con mango de madera. Malla fina

26 cm Ø



1022

1022

▲ NUEVO

Colador de malla doble reforzado con mango de madera

26 cm Ø



1023

Colador reforzado con mango redondo de madera. Malla doble mediana 30,5 cm Ø



348

Colador para caldos

18 cm de Ø - 2,3 L



Descargue aquí el catálogo con los precios.



Utensilios de alta temperatura - Silicona sobre Nylon - Gris

Resistencia al calor: 204 °C



11834 **◀ NUEVO**

Espátula ancha alta temperatura

7,5 x 2 x 32 cm



11835 **◀ NUEVO**

Espátula estrecha alta temperatura

5 x 2 x 33 cm



11836 **◀ NUEVO**

Espátula ranurada ancha alta temperatura

7,5 x 2 x 26,5 cm



11837 **◀ NUEVO**

Espátula angulada alta temperatura

5,5 x 2 x 26,5 cm



11838 **◀ NUEVO**

Espátula ranurada alta temperatura

5,5 x 2 x 26,5 cm



11839 **◀ NUEVO**

Espátula sólida alta temperatura

5 x 1,5 x 22 cm



11840 **◀ NUEVO**

Espátula estrecha alta temperatura

2,5 x 1,5 x 22 cm



11841 **◀ NUEVO**

Pincel pequeño para untar alta temperatura

3,5 x 1,5 x 21 cm



11842 **◀ NUEVO**

Pincel grande para untar alta temperatura

4,5 x 1,5 x 27,5 cm



Los artículos resaltados en **negrita** son productos en stock habitual. Consultar colores disponibles.

Consultar P.V.P. unitario





Utensilios de alta temperatura - Silicona sobre Nylon - Gris

Resistencia al calor: 204 °C



H3900GY

NUEVO

Cazo

27,5 x 8,5 x 6,5 cm - 150 ml

1



H3902GY

NUEVO

Cuchara sólida

29,5 x 8,5 x 3 cm

1



H3903GY

NUEVO

Cuchara perforada

34,5 x 10 x 2,5 cm

1



H3905GY

NUEVO

Espátula ranurada

35,5 x 8 x 3,5 cm

1



H3909GY

NUEVO

Espátula

26 x 5,5 x 1,5 cm

1



H3910GY

NUEVO

Espátula-cuchara

26 x 6 x 1,5 cm

1



Descargue aquí el catálogo con los precios.



Utensilios de acero inoxidable recubiertos de silicona

Resistencia al calor: 204 °C



10050 **◀ NUEVO**

Cazo de servir

29 x 5,5 x 5 cm - 30 ml



10051 **◀ NUEVO**

Cazo de servir

29,5 x 6,5 x 6 cm - 60 ml



10052 **◀ NUEVO**

Cazo de servir

29 x 5,5 x 5 cm - 30 ml



10053 **◀ NUEVO**

Espátula para pescado

35 x 8 x 2 cm



10054 **◀ NUEVO**

Espátula para pescado

33 x 8 x 6 cm



10055 **◀ NUEVO**

Espátula sólida

33 x 8 x 6 cm



Los artículos resaltados en **negrita** son productos en stock habitual. Consultar colores disponibles.

Consultar P.V.P. unitario





■ Cazos

4701

Cazo de acero inoxidable

30,5 cm - 30 ml

12

● INOX.

4702

Cazo de acero inoxidable

32 cm - 60 ml

12

● INOX.

4703

Cazo de acero inoxidable

33 cm - 90 ml

12

● INOX.

4704

Cazo de acero inoxidable

35,5 cm - 120 ml

12

● INOX.

4706

Cazo de acero inoxidable

37 cm - 180 ml

12

● INOX.

4708

Cazo de acero inoxidable

37,5 cm - 240 ml

12

● INOX.

4712

Cazo de acero inoxidable

40,5 cm - 355 ml

12

● INOX.



LD85

Cazo de policarbonato

21,6 cm - 25 ml

12

○ 135 ○ 148

● 110 ● 133



LD105

Cazo de policarbonato

26,8 cm - 30 ml

12

○ 135 ○ 148

● 110 ● 133



LD130

Cazo de policarbonato

33 cm - 30 ml

12

○ 135 ○ 148

● 110 ● 133



Descargue aquí el catálogo con los precios.

Cucharas y cazos medidores



722

Set de cucharas medidoras:
1 ml/2,5 ml/5 ml/15 ml

13,3 x 4,4 x 1,9 cm

12

INOX.



724

Set de cacitos medidores:
60 ml/80 ml/125 ml/250 ml

15,2 x 8,8 x 6,3 cm

6

INOX.



725

Set de cacitos medidores:
60 ml/80 ml/125 ml/250 ml
calidad superior

8,2 x 6,3 x 17,7 cm

6

INOX.



401

▲ NUEVO

Cuchara de porciones
de acero inoxidable
14,5 cm - 15 ml

1



402

▲ NUEVO

Cuchara de porciones
de acero inoxidable
16 cm - 30 ml

1



40400

▲ NUEVO

Cuchara de porciones
de acero inoxidable
22 cm - 7,5 ml

1



40401

▲ NUEVO

Cuchara de porciones
de acero inoxidable
22 cm - 15 ml

1



40402

▲ NUEVO

Cuchara de porciones
de acero inoxidable
23 cm - 30 ml

1



Pizza screen

Se puede utilizar de forma segura en el horno hasta los 232 °C. Consigue que la masa de la pizza quede perfecta.

PS13

Base de aluminio para pizza
33 cm de Ø

12

AL



Los artículos resaltados en **negrita** son productos en stock habitual. Consultar colores disponibles.

Consultar P.V.P. unitario





Cucharas



6702

Cucharas "spoonout" sólida
26,5 cm de largo - 60 ml

12

INOX. ●



6703

Cucharas "spoonout" sólida
26,5 cm de largo - 90 ml

12

INOX. ●



6704

Cucharas "spoonout" sólida
26,5 cm de largo - 118 ml

12

INOX. ●



6705

Cucharas "spoonout" sólida
26,5 cm de largo - 148 ml

12

INOX. ●



6706

Cucharas "spoonout" sólida
26,5 cm de largo - 177 ml

12

INOX. ●



6708

Cucharas "spoonout" sólida
26,5 cm de largo - 237 ml

12

INOX. ●



7704

Cucharas "spoonout" sólida perforada
26,5 cm de largo - 118 ml

12

INOX. ●

3715

Cuchara sólida
38 cm de largo

12

INOX.



Descargue aquí el catálogo con los precios.



Cucharas de helado

Ideal para servir porciones en entornos de alto volumen, este recipiente de acero inoxidable tiene un asa de polietileno codificada por colores que facilita identificar su capacidad al manejar alimentos fríos o calientes en restaurantes, cafeterías o panaderías.



2140 **◀ NUEVO**

Cuchara de helado con mecanismo de pulgar
19,4 x 8 x 4 cm



● INOX. ●



2130

Cuchara de helado con mecanismo de pulgar
22 x 9 x 4,5 cm - 30 a 35 gr



● INOX. ●



2124

Cuchara de helado con mecanismo de pulgar
20,5 x 8 x 4 cm - 24 a 50 gr



● INOX. ●



2120

Cuchara de helado con mecanismo de pulgar
21 x 8,5 x 4 cm - 20 a 57 gr



● INOX. ●



2116

Cuchara de helado con mecanismo de pulgar
21,5 x 8,5 x 4,5 cm - 16 a 78 gr



● INOX. ●



2110 **◀ NUEVO**

Cuchara de helado con mecanismo de pulgar
22 x 9 x 4,5 cm - 100 ml



● INOX. ●



2108 **◀ NUEVO**

Cuchara de helado con mecanismo de pulgar
22,5 x 8,2 x 4 cm - 118 ml



● INOX. ●

Los artículos resaltados en **negrita** son productos en stock habitual. Consultar colores disponibles.

Consultar P.V.P. unitario



■ Espátulas y utensilios de cocina



10935 **◀ NUEVO**
Rasqueta para masa de acero inoxidable y plástico negro

15 cm (hoja de 7,5 cm)



10936 **◀ NUEVO**
Rueda de pizza de acero inoxidable y plástico negro

10 cm Ø



10942 **◀ NUEVO**
Volteador de pescado de acero inoxidable y plástico negro

28 cm (hoja de 15 cm)



10943 **◀ NUEVO**
Volteador robusto de acero inoxidable y plástico negro

33 x 13 x 11,5 cm



251BKEU
Espátula sólida con mango ergonómico y hoja cuadrada
29 cm - hoja de 12,5 cm



● INOX.



461BKEU
Espátula sólida con mango ergonómico y hoja cuadrada
28 cm - hoja de 11,5 x 16 cm



● INOX.



242BKEU
Servidor con mango ergonómico
28 cm de largo



● INOX.



253BKEU
Rascador con mango ergonómico
24 cm - hoja de 7,5 cm



● INOX.



4104BKEU
Pala de untar con mango ergonómico
24 cm de largo



● INOX.



4100BKEU
Espátula sólida con mango ergonómico y hoja redondeada
38 cm - hoja de 17,5 cm



● INOX.



Descargue aquí el catálogo con los precios.



■ Espátulas

Utensilios de alta calidad para conducir las actividades de su cocina de manera profesional y altamente rentable.



2003
Espátula de pescado con mango de madera
15 cm de largo
12
INOX.



4100S
Espátula de hoja redondeada y mango de madera
37 cm - hoja de 9 cm
12
INOX.



251W
Espátula sólida de hoja cuadrada y mango de ABS
29 cm - hoja 13 cm
12
INOX.



254
Rascador con mango de madera
20 cm - hoja de 10 cm
12
INOX.



253W
Rascador con mango ABS
24 cm - hoja de 7,5 cm
12
INOX.



4103W
Rascador con mango ABS
15 cm de largo
12
INOX.



242
Servidor con mango de madera
25,5 cm de largo
12
INOX.



242W
Servidor con mango de ABS
28 cm de largo
12
INOX.

Los artículos resaltados en **negrita** son productos en stock habitual. Consultar colores disponibles.

Consultar P.V.P. unitario





Lenguas

Utensilios que aguantan altas temperaturas con mango de nylon y hoja de silicona o los de caucho. Ambos son aptos para lavar en lavavajillas.

Hasta 60 °C



1500

Lengua plana
24 cm de largo



○ WH



1510

Lengua plana
25,5 cm de largo



○ WH



1514

Lengua plana
35,5 cm de largo



○ WH



1516

Lengua plana
40,5 cm de largo



○ WH

2510

Lengua plana tipo cuchara
24 cm de largo



○ WH

2514

Lengua plana tipo cuchara
34 cm de largo



○ WH

2516

Lengua plana tipo cuchara
42 cm de largo



○ WH



Descargue aquí el catálogo con los precios.

Batidores de varillas

Batidores de acero inoxidable con diferentes tamaños. También un modelo extralargo para hervir mientras se bate sin quemarse.



SF10

Batidor francés de alambres sellados

26 x 7 x 7 cm



INOX.

SF12

Batidor francés de alambres sellados

6,4 x 6,4 x 30,5 cm



INOX.

SF14

Batidor francés de alambres sellados

35,6 x 7 x 7 cm



INOX.

SF16

Batidor francés de alambres sellados

40,6 x 7,6 x 7,6 cm



INOX.

SF18

Batidor francés de alambres sellados

45,7 x 7,6 x 7,6 cm



INOX.

SF20

Batidor francés de alambres sellados

50,8 x 2,5 x 2,5 cm



INOX.

SF24

Batidor francés de alambres sellados

61 x 8,9 x 8,9 cm



INOX.



SP10

Batidor francés de alambres sellados

25,5 cm de largo



INOX.



SP12

Batidor plano de alambres sellados

30 cm de largo



INOX.



SP14

Batidor plano de alambres sellados

35,5 cm de largo



INOX.



SP16

Batidor plano de alambres sellados

40,5 cm de largo



INOX.



MW40

Batidor para hervidor

101,6 x 12,7 x 12,7 cm



INOX.

Cucharas de madera

W12

Cuchara de madera

30,5 x 7,6 x 1,3 cm



N

W14

Cuchara de madera

35,6 x 7,6 x 1,3 cm



N

W16

Cuchara de madera

40,6 x 7,6 x 1,3 cm



N

W18

Cuchara de madera

45,7 x 7,6 x 1,3 cm



N



Descargue aquí el catálogo con los precios.

Cestas de cocina



TB1164

Cesta para freír burritos
con mango de vinilo rojo
55,9 x 17,8 x 26,7 cm



TB60

Cesta para freír 6 tacos
con mango de vinilo rojo
56,5 x 16,5 x 19,4 cm



TB24039

NUEVO

Cesta para freír doble con asa de 14 cm
34 x 16 x 8 cm



44080

Cestas inclinada para tacos
19 x 12,5 x 12,5 cm



40

Cestas con mango frío para 8 tacos
32 x 16,5 x 8 cm



41

Cestas con mango frío para 17 tostadas
45,5 x 16,5 x 20,5 cm



984

NUEVO

Cesta de pasta de acero inoxidable con
mango frío de vinilo azul
11,5 x 11,5 x 15 cm



985

Cesta de pasta de acero inoxidable con
mango frío de vinilo azul
13 x 13 x 18 cm



986

Cesta de pasta de acero inoxidable con
mango frío de vinilo azul
16,5 x 16,5 x 18 cm



Los artículos resaltados en **negrita** son productos en stock habitual. Consultar colores disponibles.

Consultar P.V.P. unitario



Cestas de cocina (cont.)



42

Cestas rectangular para freír con asa de vinilo verde

34 x 16,5 x 15 cm

1



43

Cestas rectangular para freír con asa de vinilo naranja

30,5 x 16 x 13,5 cm

1



426

Cestas rectangular para freír con asa de vinilo negro

28 x 13,5 x 10 cm

1



427

▲ NUEVO

Cestas rectangular para freír con asa de vinilo rojo

33 x 16,5 x 14 cm

1



428

Cestas rectangular para freír con asa de vinilo azul

33,5 x 14,5 x 14 cm

1



430

◀ NUEVO

Cesta rectangular para freidora, de acero inoxidable con asa verde de 29 cm

34 x 14,5 x 14,5 cm

1



431

◀ NUEVO

Cesta rectangular para freidora, de acero inoxidable con asa roja de 29 cm

34 x 14,5 x 14,5 cm

1



Palas

Nuestras palas para patatas fritas son resistentes al calor, a la sal y a la grasa.



FFR8

Pala para patatas fritas con mango derecho

22,2 x 23,5 x 5,7 cm

1



FFD8

Pala para patatas fritas con doble mango

22,9 x 23,5 x 5,7 cm

1



PR8

Pala de plástico para patatas fritas con mango derecho

23,5 x 20,6 x 4,9 cm

1



PD8

Pala de plástico para patatas fritas con doble mango

23,5 x 20,6 x 4,9 cm

1



Descargue aquí el catálogo con los precios.



Utensilios Perfectgrip

Utensilios esenciales en cualquier cocina, con suaves mangos ergonómicos y antideslizantes, que proporcionan un agarre seguro y cómodo. Las hojas son de acero inoxidable de gran calidad para atender las exigentes demandas de la cocina.



10997

Pelador recto de hoja lisa

3 x 4 x 18,5 cm

12

● INOX. ●



10996

Pelador en Y, bode recto

7 x 2,5 x 14,5 cm

12

● INOX. ●



10977

Pelador en Y de hoja juliana

7 x 2,5 x 14,5 cm

12

● INOX. ●



10987

Pelador en Y, dentado

7 x 2,5 x 14,5 cm

12

● INOX. ●



10974

Cortador doble de masa

6,5 x 2,5 x 16 cm

12

● INOX. ●



10994

Afilador de mano

8,5 x 4 x 18,5 cm

12

● INOX. ●



10991

Descorazonador de tomates

3 x 2,5 x 16 cm

12

● INOX. ●



10990

Pelador/rallador de limón

3 x 2,5 x 14,5 cm

12

● INOX. ●



10985

Descorazonador de manzana

3 x 3 x 21 cm

12

● INOX. ●



10982

Vaciador de fruta

3 x 2,5 x 16,5 cm

12

● INOX. ●

Los artículos resaltados en **negrita** son productos en stock habitual. Consultar colores disponibles.

Consultar P.V.P. unitario



■ Utensilios Perfectgrip (cont.)



10975

Abre ostras

5,9 x 4,1 x 15,2 cm

12

● INOX. ●



10973

Cuchillo de mondar

19,4 x 1,9 x 1,6 cm

12

● INOX. ●



10976

Espátula ranurada

4,1 x 4,8 x 21,6 cm

12

● INOX. ●



10980

Pelador recto, borde dentado

3 x 4 x 18,5cm

12

● INOX. ●



10989

Prensa de ajos

5,5 x 3,5 x 17 cm

12

● INOX. ●



10986*

Cuchara de helado

4,5 x 4 x 20,5 cm

12

● INOX. ●

*Lavar a mano



10993*

Abrelatas

5,5 x 4,5 x 20,5 cm

12

● INOX. ●



10992

Corta pizza

10 x 3 x 23,5 cm

12

● INOX. ●



10983

Rallador, orificios medianos

5,5 x 2,5 x 24 cm

12

● INOX. ●



10984

Rallador, orificios grandes

5,5 x 2,5 x 24 cm

12

● INOX. ●



10978

Rallador, orificios pequeños

5,5 x 2,5 x 23 cm

12

● INOX. ●



10979

Rallador/rallador de limón

4 x 2,5 x 35 cm

12

● INOX. ●



10995

Tijeras de cocina

8,5 x 1,5 x 21,5 cm

12

● INOX. ●



10981

Pala de quesos

7,5 x 3 x 22 cm

12

● INOX. ●



Descargue aquí el catálogo con los precios.



Utensilios varios

Desde abrelatas hasta pesas para la carne, herramientas de alta calidad para facilitar el trabajo en la cocina.



3005

Ablandador de carne

25,5 x 6,5 x 7 cm



3016

Ablandador de carne con mango de madera

33 x 7 x 7,5 cm



1240

Anillo antiadherente para cocinar huevos

25,5 x 39,5 x 9,5 cm



SSRHP14

Prensa de hamburguesa

14 cm Ø x 7,3 cm alt.



3004

Pesa para carne

21 x 11 x 4 cm



3033

Pesa para carne

21 x 11 x 6,5 cm



12507

▲ NUEVO

Pesa para carne

19 x 10 x 10 cm



Los artículos resaltados en **negrita** son productos en stock habitual. Consultar colores disponibles.

Consultar P.V.P. unitario



Rallador



SG203BH

▲ **NUEVO**

Rallador de 4 caras, pequeño de caja de acero inoxidable y agarre antideslizante

9 x 6,5 x 15 cm

🗑️ 1



SG204BH

▲ **NUEVO**

Rallador de 6 caras de acero inoxidable y agarre antideslizante

14,5 x 12 x 24 cm

🗑️ 1



SG205BH

▲ **NUEVO**

Rallador de 4 caras, grande de caja de acero inoxidable y agarre antideslizante

11,5 x 9 x 25 cm

🗑️ 1



SG200

Rallador de acero inoxidable

10 x 8 x 23,5 cm

🗑️ 6



Espumaderas



2409

Espumadera niquelada en espiral

23 cm Ø con mango de 31 cm

🗑️ 6



3306

Espumadera niquelada de malla cuadrada

15 cm Ø con mango de 34,5 cm

🗑️ 6



2675

Espumadera estañada rectangular de malla fina

13,5 x 3 x 45,5 cm

🗑️ 6



2677

Espumadera estañada cuadrada de malla fina

52 x 16,5 x 0,5 cm

🗑️ 6



Pasapurés



7412

Pasapurés con mango de acero y cara en forma de diamante (11,5 cm Ø)

30 cm de largo

🗑️ 1

● INOX.



7418

Pasapurés con mango de acero y cara cuadrada (10 cm)

46 cm de largo

🗑️ 1

● INOX.



7319

Pasapurés con mango cromado y cara redonda (11,5 cm Ø)

48 cm de largo

🗑️ 1

● INOX.



7424

▲ **NUEVO**

Pasapurés con mango de acero y cara cuadrada (13,3 cm)

18,5 x 13,5 x 61 cm

🗑️ 1

● INOX.



7432

▲ **NUEVO**

Pasapurés con mango de acero y cara cuadrada (13,5 cm)

18 x 13,5 x 81,5 cm

🗑️ 1

● INOX.



Descargue aquí el catálogo con los precios.



Comanderos

5512

Comandero
30,5 cm de largo



● AL

5518

Comandero
45,5 cm de largo



● AL

5524

Comandero
61 cm de largo



● AL



5530

▲ NUEVO

Comandero
76 cm de largo



● AL

5536

Comandero
91,5 cm de largo



● AL

5548

Comandero
122 cm de largo



● AL

5560

Comandero
152,5 cm de largo



● AL

Embudos



5

Set de 5 embudos de 5, 7,5, 10, 13 y 15 cm
15 cm de Ø x 17 cm de alto



○

Portacuchillos



2913P

▲ NUEVO

Portacuchillos magnético
34,5 cm



2918P

▲ NUEVO

Portacuchillos magnético
46,5 cm



2924P

▲ NUEVO

Portacuchillos magnético
62 cm



Los artículos resaltados en **negrita** son productos en stock habitual. Consultar colores disponibles.

Consultar P.V.P. unitario





Utensilios varios (cont.)



4106W

Rueda cortapizza
10 cm de largo

🗑️ 12

● INOX.



RG-161

Rascador de grill pequeño
38 x 16,5 x 11,5 cm

🗑️ 1



RG-173

Rascador de grill pequeño
27 x 12 x 9 cm

🗑️ 1



RG-181

Rascador de grill con goma
36 x 15 x 14,5 cm

🗑️ 1

Expendedor de rollos de plástico y aluminio

- La evolución de la higiene, la seguridad y el estilo.
- Permite utilizar el 100% del rollo de plástico o aluminio.
- Incluye asas para facilitar el transporte.
- Se puede lavar en lavavajillas.
- Con un diseño moderno para lucirlo en el comedor o cocina abierta.



KK3

Expendedor de rollos

55,9 x 19,4 x 16,5 cm

🗑️ 1



KK3SRB

Cuchilla de reemplazo para
KK3

49,2 x 1 x 2,5 cm

🗑️ 1



KK3CLP

Clips de retención
de repuesto para KK3

🗑️ 1

▲ **NUEVO**



RB2

Cuchillas de metal de
seguridad para KK3 de 46 cm
45,7 x 1 x 1 cm

🗑️ 1



Descargue aquí el catálogo con los precios.



■ Tablas de corte

Use tablas de corte codificadas por colores para evitar contaminación cruzada. Disponibles en dos grosores, la de 1,4 mm es flexible. También ofrecemos guantes resistentes al corte, aptos para lavavajillas y disponibles en varios colores.



FCB1218A

Tabla de cortar flexible
en colores surtidos
45,7 x 30,5 x 0,14 cm



Surtido de colores



CB1218BLA

Tabla de cortar de
1,3 cm de espesor
45,7 x 30,5 x 1,3 cm



● BL



CB1218BRA

Tabla de cortar de
1,3 cm de espesor
45,7 x 30,5 x 1,3 cm



● BR



CB1218GNA

Tabla de cortar de
1,3 cm de espesor
45,7 x 30,5 x 1,3 cm



● GN



CB1218RA

Tabla de cortar de
1,3 cm de espesor
45,7 x 30,5 x 1,3 cm



● R



CB1218WA

Tabla de cortar de
1,3 cm de espesor
45,7 x 30,5 x 1,3 cm



○ W



CB1218YA

Tabla de cortar de
1,3 cm de espesor
45,7 x 30,5 x 1,3 cm



● Y

CB1824BLA

Tabla de cortar de
1,3 cm de espesor
61 x 45,7 x 1,3 cm



● BL

CB1824BRA

Tabla de cortar de
1,3 cm de espesor
61 x 45,7 x 1,3 cm



● BR

CB1824GNA

Tabla de cortar de
1,3 cm de espesor
61 x 45,7 x 1,3 cm



● GN

CB1824RA

Tabla de cortar de
1,3 cm de espesor
61 x 45,7 x 1,3 cm



● R

CB1824WA

Tabla de cortar de
1,3 cm de espesor
61 x 45,7 x 1,3 cm



○ W

CB1824YA

Tabla de cortar de
1,3 cm de espesor
61 x 45,7 x 1,3 cm



● Y

Los artículos resaltados en **negrita** son productos en stock habitual. Consultar colores disponibles.

























Consultar P.V.P. unitario





■ Tablas de corte con soportes de silicona

Gracias a sus diferentes colores se reduce el riesgo de contaminación cruzada. Los soportes en las esquinas ayudan a evitar el desplazamiento. Higiénicas, fáciles de limpiar y con un asa integrada para una mayor comodidad.

					
CBG1218AWH	CBG1218AGN	CBG1218ARD	CBG1218AYL	CBG1218ABL	CBG1218ABR
Tabla de cortar con soportes de silicona 45,5 x 30,5 x 1,3 cm	Tabla de cortar con soportes de silicona 45,5 x 30,5 x 1,3 cm	Tabla de cortar con soportes de silicona 45,5 x 30,5 x 1,3 cm	Tabla de cortar con soportes de silicona 45,5 x 30,5 x 1,3 cm	Tabla de cortar con soportes de silicona 45,5 x 30,5 x 1,3 cm	Tabla de cortar con soportes de silicona 45,5 x 30,5 x 1,3 cm
 6	 6	 6	 6	 6	 6
CBG1520AWH	CBG1520AGN	CBG1520ARD	CBG1520AYL	CBG1520ABL	CBG1520ABR
50 x 38 x 1,3 cm	50 x 38 x 1,3 cm	50 x 38 x 1,3 cm	50 x 38 x 1,3 cm	50 x 38 x 1,3 cm	50 x 38 x 1,3 cm
 6	 6	 6	 6	 6	 6
CBG1824AWH	CBG1824AGN	CBG1824ARD	CBG1824AYL	CBG1824ABL	CBG1824ABR
61 x 45,5 x 1,3 cm	61 x 45,5 x 1,3 cm	61 x 45,5 x 1,3 cm	61 x 45,5 x 1,3 cm	61 x 45,5 x 1,3 cm	61 x 45,5 x 1,3 cm
 6	 6	 6	 6	 6	 6
○ W	● GN	● R	● Y	● BL	● BR



Descargue aquí el catálogo con los precios.

■ Tablas de corte de alta densidad con soportes antideslizantes



Con un espesor de 2 cm, estas tablas son fáciles de limpiar y no se agrietan ni astillan, garantizando su impermeabilidad. Fabricadas en polietileno de alta densidad, con soportes antideslizantes, protegen la superficie de trabajo y evitan el rápido deterioro de las hojas de los cuchillos.



CBD30202-BLU

30 x 20 x 2 cm
1,6 kg



● BL

CBD30202-BR

30 x 20 x 2 cm
1,6 kg



● BR

CBD30202-GR

30 x 20 x 2 cm
1,6 kg



● GN

CBD30202-RED

30 x 20 x 2 cm
1,6 kg



● R

CBD30202-WHT

30 x 20 x 2 cm
1,6 kg



○ W

CBD30202-YEL

30 x 20 x 2 cm
1,6 kg



● Y

CBD40302-BLU

40 x 30 x 2 cm
2,12 kg



● BL

CBD40302-BR

40 x 30 x 2 cm
2,12 kg



● BR

CBD40302-GR

40 x 30 x 2 cm
2,12 kg



● GN

CBD40302-RED

40 x 30 x 2 cm
2,12 kg



● R

CBD40302-WHT

40 x 30 x 2 cm
2,12 kg



○ W

CBD40302-YEL

40 x 30 x 2 cm
2,12 kg



● Y

CBD40302-BLK

40 x 30 x 2 cm
2,12 kg



● BLK

CBD50302-BLU

50 x 30 x 2 cm
2,65 kg



● BL

CBD50302-BR

50 x 30 x 2 cm
2,65 kg



● BR

CBD50302-GR

50 x 30 x 2 cm
2,65 kg



● GN

CBD50302-RED

50 x 30 x 2 cm
2,65 kg



● R

CBD50302-WHT

50 x 30 x 2 cm
2,65 kg



○ W

CBD50302-YEL

50 x 30 x 2 cm
2,65 kg



● Y

CBD50302-BLK

50 x 30 x 2 cm
2,65 kg



● BLK

CBD60402-BLU

60 x 40 x 2 cm
4,23 kg



● BL

CBD60402-BR

60 x 40 x 2 cm
4,23 kg



● BR

CBD60402-GR

60 x 40 x 2 cm
4,23 kg



● GN

CBD60402-RED

60 x 40 x 2 cm
4,23 kg



● R

CBD60402-WHT

60 x 40 x 2 cm
4,23 kg



○ W

CBD60402-YEL

60 x 40 x 2 cm
4,23 kg



● Y

Los artículos resaltados en **negrita** son productos en stock habitual. Consultar colores disponibles.

Consultar P.V.P. unitario





■ Tablas de corte (cont.)

CBD30201-BLK

Tabla de corte
30 x 20 x 1,2 cm

🗑️ 10



CBD30201-BLU

Tabla de corte
30 x 20 x 1,2 cm

🗑️ 10



CBR6BK*

Soporte con ganchos para 6 tablas
30,8 x 24,1 x 25,4 cm

🗑️ 10

● BK



WSC12

Soporte con ganchos para 6 tablas
26,4 x 34,3 x 26,7 cm

🗑️ 10

● INOX.



CBHOLDER-DBM

Soporte para 6 tablas de cortar
32 x 23 x 17 cm.

🗑️ 1

● BK

¿Quieres estar al día?



Entra en nuestra web y mantente informado de:

- novedades
- noticias
- promociones
- descuentos
- y mucho más...

www.dbmark.com



Descargue aquí el catálogo con los precios.

Guantes resistentes a cortes

Protege a tu equipo de posibles cortaduras con nuestros nuevos guantes resistentes. Con diseño ambidiestro, puño extendido y nivel de corte ANSI 6, están hechos de HPPE, acero inoxidable, spandex y poliéster.



11207

▲ **NUEVO**

Guantes anticorte negros con puño rojo, polietileno

Extra Small



11208

▲ **NUEVO**

Guantes anticorte negros con puño amarillo, polietileno

Small



11209

▲ **NUEVO**

Guantes anticorte negros con puño verde, polietileno

Medium



11210

▲ **NUEVO**

Guantes anticorte negros con puño azul, polietileno

Large



11211

▲ **NUEVO**

Guantes anticorte negros con puño negro, polietileno

Extra Large



11736

▲ **NUEVO**

Guante de acero tejido resistente a los cortes con puño rojo, interior blanco

Extra Small



11737

▲ **NUEVO**

Guante de acero tejido resistente a los cortes con puño amarillo, interior blanco

Small



11738

▲ **NUEVO**

Guante de acero tejido resistente a los cortes con puño verde, interior blanco

Medium



11739

▲ **NUEVO**

Guante de acero tejido resistente a los cortes con puño azul, interior blanco

Large



11740

▲ **NUEVO**

Guante de acero tejido resistente a los cortes con puño negro, interior blanco

Extra Large



Guantes protectores KutGlove



TK94433

Guante protector contra cortes talla M. Nivel 5

30 x 15 x 1 cm



TK94443

Guante protector contra cortes talla M. Nivel 5

30 x 15 x 1 cm



TK94453

Guante protector contra cortes talla M. Nivel 5

30 x 15 x 1 cm



Los artículos resaltados en **negrita** son productos en stock habitual. Consultar colores disponibles.

Consultar P.V.P. unitario





■ Espolvoreadores y tarros para condimentos

Artículos básicos en la cocina o en la mesa. De policarbonato transparente, aluminio o acero inoxidable. Los espolvoreadores de policarbonato tienen tapas codificadas por color para facilitar la identificación del contenido. Los tarros para condimentos llevan tapa ranurada para sostener la cuchara de servir.



96SKRP-135

Espolvoreador con tapa para perejil
10,9 x 8 x 9,6 cm - 300 ml

12

135



96SKRD-135

Espolvoreador con tapa para sal o pimienta
10,9 x 8 x 9,6 cm - 300 ml

12

135



96SKRC-135

Espolvoreador con tapa para queso
10,9 x 8 x 9,6 cm - 300 ml

12

135



96SKRM-135

Espolvoreador con tapa para polvo medio
10,9 x 8 x 9,6 cm - 300 ml

12

135



96SKRLP-148

Repuesto de tapa para perejil

8,8 x 8 x 0,9 cm

12

148



96SKRLD-406

Repuesto de tapa para sal o pimienta

8,8 x 8 x 0,9 cm

12

406



96SKRLC-405

Repuesto de tapa para queso

8,8 x 8 x 0,9 cm

12

405



96SKRLM-408

Repuesto de tapa para polvo medio

8,8 x 8 x 0,9 cm

12

408



Descargue aquí el catálogo con los precios.

■ Espolvoreadores y tarros para condimentos (cont.)



166A ▲ **NUEVO**
Espolvoreador con tapa beige
con orificio de 1,8 mm
295 ml
📦 12



166C ▲ **NUEVO**
Espolvoreador con tapa rosa
con orificio de 2,3 mm
295 ml
📦 12



166D ▲ **NUEVO**
Espolvoreador con tapa
amarilla con orificio de 4 mm
295 ml
📦 12



166F ▲ **NUEVO**
Set de espolvoreador
y 3 tapas
295 ml
📦 12



H158
Espolvoreador con asa
8,9 x 6,6 x 8,9 cm - 295 ml
📦 12
● AL



H159
Espolvoreador con asa
9,5 x 7 x 9,5 cm - 295 ml
📦 12
● INOX.



159
Espolvoreador sin asa
7 x 7 x 9,5 cm - 295 ml
📦 12
● INOX.

CJ80CW-135
Tarro para condimentos
8,3 cm de Ø x 10,2 cm de alto
- 240 ml
📦 24
○ 135



H2997BH ▲ **NUEVO**
Tamiz triple de acero inox.
5 tazas - 1,1 L
📦 6
● INOX.



@DbmarkTweet



@dbmarkhosteleria



@dbmarkes



@dbmarkshop

Los artículos resaltados en **negrita** son productos en stock habitual. Consultar colores disponibles.

Consultar P.V.P. unitario



■ Recipientes GN de alta temperatura H-Pans

El líder mundial en recipientes GN de policarbonato también le ofrece la gama más amplia de recipientes GN de alta temperatura. Fabricados en material altamente resistente, soporta temperaturas de hasta 190 °C. Puede utilizar el mismo recipiente para cocinar, almacenar, regenerar y presentar. Es perfecto para su uso cocinando en microondas, baños maría y zonas de presentación calientes.



hasta 190 °C

Aptos para usar en
microondas
y **baño maría**



Disponibles en dos colores
ámbar y negro

GN 1/1 - 32,5 x 53 cm

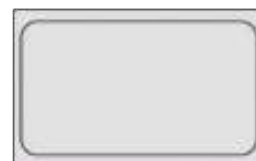
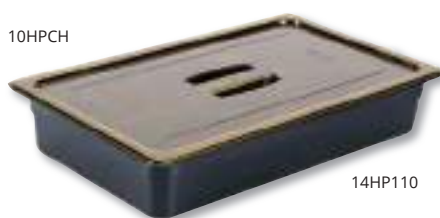

Recipiente GN 1/1 - 32,5 x 53 cm

Código	Descripción	Colores	UE
12HP	6,5 cm prof. - 8,5 L	110 ■ 150 ■	6
14HP	10 cm prof. - 13 L	110 ■ 150 ■	6
16HP	15 cm prof. - 19,5 L	110 ■ 150 ■	6
10HPD	Fondo de drenaje	150 ■	6

Recipiente con asas GN 1/1 - 32,5 x 53 cm

12HPH	6,5 cm prof. - 8,42 L	150 ■	6
--------------	-----------------------	-------	---

Recipiente colador GN 1/1 - 32,5 x 53 cm

13CLRHP	7,6 cm prof.	150 ■	6
15CLRHP	12,7 cm prof.	150 ■	6

Tapa GN 1/1 - 32,5 x 53 cm

10HPC	Plana	150 ■	6
10HPCH	Con asa	150 ■	6
10HPCHN	Con muesca y asa	150 ■	6



Descargue aquí el catálogo con los precios.



GN 1/2 largo - 16,2 x 53 cm

Recipiente GN 1/2 largo - 16,2 x 53 cm

Código	Descripción	Colores	UE
22LPHP	6,5 cm prof. - 3 L	110 ■ 150 ■	6
24LPHP	10 cm prof. - 5 L	110 ■ 150 ■	6
20LPHPD	Fondo de drenaje	150 ■	6

Tapa GN 1/2 largo - 16,2 x 53 cm

20LPHPC	Plana	150 ■	6
---------	-------	-------	---



22LPHP-110



20LPHPD-150



20LPHPC-150

BUENAS PRÁCTICAS



- Reduzca el manejo del producto y minimice las oportunidades de la contaminación cruzada utilizando productos que pueden desempeñar varias tareas a la vez.
- Descongele carnes de res y de ave de forma segura en los recipientes con coladores para mantener los jugos alejados de los otros alimentos.
- Enfríe rápidamente los alimentos calientes a temperaturas seguras de 21° C en menos de 2 horas y por debajo de los 4° C en menos de 4 horas.
- Divida los alimentos en recipientes poco profundos de 6,5 cm para un enfriado más rápido.
- Recaliente los alimentos a las temperaturas seguras por lo menos durante 15 segundos y dentro de un plazo de 2 horas.
- Nunca deshiele los alimentos a la temperatura ambiente ni recaliente alimentos en baños María (mesas de vapor)

Los artículos resaltados en **negrita** son productos en stock habitual. Consultar colores disponibles.

Consultar P.V.P. unitario



■ Recipientes GN de alta temperatura (cont.)

GN 1/2 - 26,5 x 32,5 cm



24HP-110



22HP-150



Recipiente GN 1/2 - 26,5 x 32,5 cm

Código	Descripción	Colores	UE
22HP	6,5 cm prof. - 3,9 L	110 ■ 150 ■	6
24HP	10 cm prof. - 5,9 L	110 ■ 150 ■	6
26HP	15 cm prof. - 8,9 L	110 ■ 150 ■	6
20HPD	Fondo de drenaje	150 ■	6

Recipiente colador GN 1/2 - 26,5 x 32,5 cm

23CLRHP	7,6 cm prof.	150 ■	6
25CLRHP	12,7 cm prof.	150 ■	6

Tapa GN 1/2 - 26,5 x 32,5 cm

20HPC	Plana	150 ■	6
20HPCH	Con asa	150 ■	6
20HPCHN	Con muesca y asa	150 ■	6
20HPL	Con bisagra FlipLid	150 ■	6
20HPLN	FlipLid con muesca	150 ■	6



26HP-150



23CLRHP-150



Descargue aquí el catálogo con los precios.

■ Recipientes GN de alta temperatura (cont.)

GN 1/3 - 17,6 x 32,5 cm

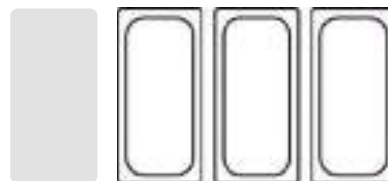

34HP-110



30HPD-150

Recipiente GN 1/3 - 17,6 x 32,5 cm

Código	Descripción	Colores	UE
32HP	6,5 cm prof. - 2,4 L	110 ■ 150 ■	6
34HP	10 cm prof. - 3,6 L	110 ■ 150 ■	6
36HP	15 cm prof. - 5,3 L	110 ■ 150 ■	6
30HPD	Fondo de drenaje	150 ■	6

Recipiente colador GN 1/3 - 17,6 x 32,5 cm

33CLRHP	7,6 cm prof.	150 ■	6
35CLRHP	12,7 cm prof.	150 ■	6

Tapa GN 1/3 - 17,6 x 32,5 cm

30HPC	Plana	150 ■	6
30HPCH	Con asa	150 ■	6
30HPCHN	Con muesca y asa	150 ■	6
30HPL	Con bisagra FlipLid	150 ■	6
30HPLN	FlipLid con muesca	150 ■	6

GN 1/4 - 16,2 x 26,5 cm



46HP110



46HP-150



Recipiente GN 1/4 - 16,2 x 26,5 cm

Código	Descripción	Colores	UE
42HP	6,5 cm prof. - 1,7 L	110 ■ 150 ■	6
44HP	10 cm prof. - 2,5 L	110 ■ 150 ■	6
46HP	15 cm prof. - 3,7 L	110 ■ 150 ■	6
40HPD	Fondo de drenaje	150 ■	6

Tapa GN 1/4 - 16,2 x 26,5 cm

40HPC	Plana	150 ■	6
40HPCH	Con asa	150 ■	6
40HPCHN	Con muesca y asa	150 ■	6

Los artículos resaltados en **negrita** son productos en stock habitual. Consultar colores disponibles.

Consultar P.V.P. unitario



Recipientes GN de alta temperatura (cont.)

GN 1/6 - 16,2 x 17,6 cm



62HP-150



64HP-110

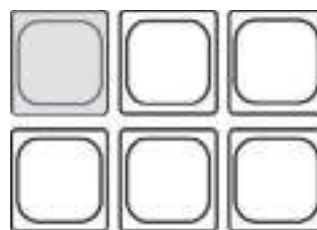

62HP-150



60HPCH-150

Recipiente GN 1/6 - 16,2 x 17,6 cm

Código	Descripción	Colores	UE
62HP	6,5 cm prof. - 1 L	110 ■ 150 ■	6
64HP	10 cm prof. - 1,5 L	110 ■ 150 ■	6
66HP	15 cm prof. - 2,2 L	110 ■ 150 ■	6
60HPD	Fondo de drenaje	150 ■	6

Recipiente colador GN 1/6 - 16,2 x 17,6 cm

63CLRHP	7,6 cm prof.	150 ■	6
65CLRHP	12,7 cm prof.	150 ■	6

Tapa GN 1/6 - 16,2 x 17,6 cm

60HPC	Plana	150 ■	6
60HPCH	Con asa	150 ■	6
60HPCHN	Con muesca y asa	150 ■	6
60HPL	Con bisagra FlipLid	150 ■	6
60HPLN	FlipLid con muesca	150 ■	6

GN 1/9 - 10,8 x 17,6 cm



92HP-110



94HP-150

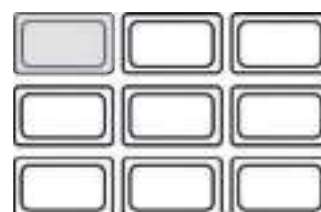

90HPD-150

Recipiente GN 1/9 - 10,8 x 17,6 cm

Código	Descripción	Colores	UE
92HP	6,5 cm prof. - 0,57 L	110 ■ 150 ■	6
94HP	10 cm prof. - 0,85 L	110 ■ 150 ■	6
90HPD	Fondo de drenaje	150 ■	6

Tapa GN 1/9 - 10,8 x 17,66 cm

90HPC	Plana	150 ■	6
--------------	-------	-------	---



Descargue aquí el catálogo con los precios.

■ Recipientes H-PAN de alta temperatura con asas

Recipiente con asas GN 1/3 - 17,6 x 32,5 cm

Código	Descripción	Colores	UE
32HP1H-150	Un asa. 6,5 cm de profundidad	150 ■	6
32HP2H-150	Dos asas. 6,5 cm de profundidad	150 ■	6
32HP2H-110	Dos asas. 6,5 cm de profundidad	110 ■	6
34HP2H-150	Dos asas. 17 x 52 x 10 cm alto	150 ■	6
30HPD-150	Fondo de drenaje	150 ■	6



32HP1H-150



32HP2H-150



32HP2H-110



30HPD

Recipiente con asas GN 1/1 - 32,5 x 53 cm

Código	Descripción	Colores	UE
12HPH-150	6,5 cm prof. - 8,42 L	150 ■	6



12HPH-150

■ Dispensador de sal



GSS1 ◀ **NUEVO**

Dispensador de sal

10,24 x 17,78 x 19,69 cm de altura.

Dosis: 4.2 g
Color: Verde



GSS2 ◀ **NUEVO**

Dispensador de sal

10,24 x 17,78 x 19,69 cm de altura.

Dosis: 5.2 g
Color: Blanco



GSS3 ◀ **NUEVO**

Dispensador de sal

10,24 x 17,78 x 19,69 cm de altura.

Dosis: 3.7 g
Color: Negro



GSS4 ◀ **NUEVO**

Dispensador de sal

10,24 x 17,78 x 19,69 cm de altura.

Dosis: 2.0 g
Color: Rojo



Los artículos resaltados en **negrita** son productos en stock habitual. Consultar colores disponibles.

Consultar P.V.P. unitario





Jarra de alta temperatura

La nueva jarra de alta temperatura de Cambro es la primera de su tipo en el servicio de comidas. Estas jarras medidoras no se agrietan ni se rompen durante su uso regular. La tapa (opcional) es autoventilación y está diseñada para evitar salpicaduras y derrames que pueden ocurrir durante el calentamiento, dejando el interior del microondas o del horno limpio.



200MCH

Jarra medidora
(no incluye tapa)

22,9 x 16,2 cm - 2 L



● 150



400MCH

Jarra medidora
(no incluye tapa)

23,2 x 26,3 cm - 4 L



● 150



MCCH

Tapa a prueba de salpicaduras.
Se ajusta a jarras 200MCH
y 400MCH

19 x 2,5 cm



● 150



¿Quieres estar al día?



Entra en nuestra web y mantente informado de:

- novedades
- noticias
- promociones
- descuentos
- y mucho más...

www.dbmark.com



Descargue aquí el catálogo con los precios.



■ Guantes para alta temperatura

Los guantes TUCKER ofrecen alta protección contra quemaduras por calor y vapor gracias a su interior VaporGuard. Son fáciles de limpiar, ideales para cocina profesional y ayudan a prevenir riesgos y accidentes en entornos de hostelería.



TK06150

Guante de alta temperatura de un pulgar NOMEX

38 x 17 x 3 cm

1



TK06180

Guante de alta temperatura de un pulgar NOMEX

45 x 20 x 3 cm

1



TK56152

Guante de alta temperatura de un pulgar Quickclean Polycotton

38 x 17 x 3 cm

1



TK56182

Guante de alta temperatura de un pulgar Quickclean Polycotton

45 x 20 x 3 cm

1



TK57782

Par de guantes de alta temperatura Quickclean 3 dedos Kevlar

46 x 25 x 5 cm

1



TK92203

Par de guantes de alta temperatura SteamGlove. Talla M

33 x 25 x 8 cm

1



TK92204

Par de guantes de alta temperatura SteamGlove. Talla L

33 x 25 x 8 cm

1



Los artículos resaltados en **negrita** son productos en stock habitual. Consultar colores disponibles.

Consultar P.V.P. unitario



■ Guantes para alta temperatura (cont.)



TK05180
Manopla de alta temperatura NOMEX

46 x 20 x 4 cm



TK55152
Manopla de alta temperatura Quickclean Polycotton

38 x 17 x 4 cm



TK55182
Manopla de alta temperatura Quickclean Polycotton

46 x 20 x 4 cm



TK05151
Manopla de alta temperatura NOMEX con Kevlar

38 x 17 x 4 cm



TK05181
Manopla de alta temperatura NOMEX con Kevlar

46 x 20 x 4 cm



TK88000
Paño de alta temperatura cuadrado con bolsillo TerryCloth

20 x 19 x 1 cm



TK88500
Paño de alta temperatura rectangular TerryCloth

25 x 20 x 1 cm



TK50362
Delantal de alta temperatura Quickclean

92 cm de largo



TK50422
Delantal de alta temperatura Quickclean

107 cm de largo



@DbmarkTweet



@dbmarkhosteleria



@dbmarkes



@dbmarkshop



Descargue aquí el catálogo con los precios.



■ Guantes para alta temperatura (cont.)

Resistencia al calor : 500 °C

11735 ◀ **NUEVO**

Guantes resistentes al calor,
puños rojos

35 cm de largo

👤 1



12298 ◀ **NUEVO**

Guantes resistentes al calor,
puños rojos

45 cm de largo

👤 1



■ Guantes para congelador



12246 ◀ **NUEVO**

Guantes para congelador.
Guante negro con puño
naranja y amarillo

Small

👤 1



12247 ◀ **NUEVO**

Guantes para congelador.
Guante negro con puño
naranja y verde

Medium

👤 1



12248 ◀ **NUEVO**

Guantes para congelador.
Guante negro con puño
naranja y azul

Large

👤 1



12249 ◀ **NUEVO**

Guantes para congelador.
Guante negro con puño
naranja y negro

Extra Large

👤 1

Los artículos resaltados en **negrita** son productos en stock habitual. Consultar colores disponibles.

Consultar P.V.P. unitario



■ Línea GN de acero inoxidable para horno

Los recipientes Gastronorm de acero inoxidable están fabricados en acero 18/10 de diferentes espesores desde 0,9 mm (2/1) hasta 0,6 mm (1/9) en acabado profesional mate. Han sido diseñados siguiendo la norma GN EN-631. Son perfectos para su uso cocinando en horno de convección. También disponibles en formato perforado (según tamaños) y tapas.



GN 2/1 - 53 x 65 cm

Cubeta GN 2/1 - 53 x 65 cm

Código	Descripción	UE
GNP21020	2 cm prof. - 5,6 L	6
GNP21040	4 cm prof. - 11,7 L	6
GNP21065	6,5 cm prof. - 19,2 L	6
GNP21100	10 cm prof. - 29,5 L	6
GNP21150	15 cm prof. - 44,2 L	6
GNP21200	20 cm prof. - 59 L	6

Recipiente perforado GN 2/1 - 53 x 65 cm

Código	Descripción	UE
GPP21065	6,5 cm prof. - 19,2 L	6
GPP21100	10 cm prof. - 29,5 L	6
GPP21150	15 cm prof. - 44,2 L	6



GN 1/1 - 32,5 x 53 cm

Cubeta GN 1/1 - 32,5 x 53 cm

Código	Descripción	UE
GNP11020	2 cm prof. - 2,7 L	6
GNP11040	4 cm prof. - 5,6 L	6
GNP11055	5,5 cm prof. - 7 L	6
GNP11065	6,5 cm prof. - 9,1 L	6
GNP11100	10 cm prof. - 13,9 L	6
GNP11150	15 cm prof. - 20,8 L	6
GNP11200	20 cm prof. - 28 L	6

Recipiente perforado GN 1/1 - 32,5 x 53 cm

Código	Descripción	UE
GPP11020	2 cm - 2,7 L	6
GPP11040	4 cm - 5,6 L	6
GPP11065	6,5 cm - 9,1 L	6
GPP11100	10 cm - 13,9 L	6
GPP11150	15 cm - 20,8 L	6
GND11000	Fondo perforado	6

Tapa GN 1/1 - 32,5 x 53 cm

Código	Descripción	UE
GNL11000	Normal	6
GNLN11000	Con muesca	6



Descargue aquí el catálogo con los precios.



GN 2/3 - 32,5 x 35,4 cm



Cubeta GN 2/3 - 32,5 x 35,4 cm

Código	Descripción	UE
GNP23020	2 cm prof. - 1,7 L	6
GNP23065	6,5 cm prof. - 5,8 L	6
GNP23100	10 cm prof. - 9,2 L	6
GNP23150	15 cm prof. - 13,3 L	6
GNP23200	20 cm prof. - 18,4 L	6
GND23000	Fondo perforado	6

Tapa GN 2/3 - 32,5 x 35,4 cm

Código	Descripción	UE
GNL23000	Normal	6

GN 2/4 - 53 x 16,2 cm



Cubeta GN 2/4 - 53 x 16,2 cm

Código	Descripción	UE
GNP24040	4 cm prof. - 2,4 L	6
GNP24065	6,5 cm prof. - 4 L	6
GNP24100	10 cm prof. - 6,2 L	6
GNP24150	15 cm prof. - 9,2 L	6

GN 1/2 - 26,5 x 32,5 cm



Cubeta GN 1/2 - 32,5 x 26,5 cm

Código	Descripción	UE
GNP12020	2 cm prof. - 1,2 L	6
GNP12040	4 cm prof. - 2,5 L	6
GNP12065	6,5 cm prof. - 4,1 L	6
GNP12100	10 cm prof. - 6,4 L	6
GNP12150	15 cm prof. - 9,4 L	6
GNP12200	20 cm prof. - 12,4 L	6

Recipiente perforado GN 1/2 - 32,5 x 26,5 cm

Código	Descripción	UE
GPP12065	6,5 cm - 4,1 L	6
GPP12100	10 cm - 6,4 L	6
GPP12150	15 cm - 9,4 L	6
GND12000	Fondo perforado	6

Tapa GN 1/2 - 32,5 x 26,5 cm

Código	Descripción	UE
GNL12000	Normal	6
GNLN12000	Con muesca	6

Los artículos resaltados en **negrita** son productos en stock habitual. Consultar colores disponibles.

Consultar P.V.P. unitario





GN 1/3 - 17,6 x 32,5 cm



Cubeta GN 1/3 - 32,5 x 17,6 cm

Código	Descripción	UE
GNP13040	4 cm prof. - 1,9 L	6
GNP13065	6,5 cm prof. - 2,6 L	6
GNP13100	10 cm prof. - 3,3 L	6
GNP13150	15 cm prof. - 5,8 L	6
GNP13200	20 cm prof. - 7,6 L	6
GND13000	Fondo perforado	6

Tapa GN 1/3 - 32,5 x 17,6 cm

Código	Descripción	UE
GNL13000	Normal	6
GNLN13000	Con muesca	6

GN 1/4 - 16,2 x 26,5 cm



Cubeta GN 1/4 - 16,2 x 26,5 cm

Código	Descripción	UE
GNP14065	6,5 cm prof. - 1,8 L	6
GNP14100	10 cm prof. - 2,8 L	6
GNP14150	15 cm prof. - 4,2 L	6
GNP14200	20 cm prof. - 5,6 L	6

Tapa GN 1/4 - 16,2 x 26,5 cm

Código	Descripción	UE
GNL14000	Normal	6

GN 1/6 - 16,2 x 17,6 cm



Cubeta GN 1/6 - 16,2 x 17,6 cm

Código	Descripción	UE
GNP16065	6,5 cm prof. - 1,1 L	6
GNP16100	10 cm prof. - 1,8 L	6
GNP16150	15 cm prof. - 2,5 L	6
GNP16200	20 cm prof. - 3,2 L	6

Tapa GN 1/6 - 16,2 x 17,6 cm

Código	Descripción	UE
GNL16000	Normal	6
GNLN16000	Con muesca	6



Descargue aquí el catálogo con los precios.

Línea GN de acero inoxidable para horno (cont.)



GN 1/9 - 10,8 x 17,6 cm

Cubeta GN 1/9 - 10,8 x 17,6 cm

Código	Descripción	UE
GNP19065	6,5 cm prof. - 0,6 L	6
GNP19100	10 cm prof. - 0,9 L	6

Tapa GN 1/9 - 10,8 x 17,6 cm

Código	Descripción	UE
GNL19000	Normal	6
GNLN19000	Con muesca	6



Línea GN de aluminio para horno



Cubeta GN 1/1

Código	Descripción	UE
182C20	2 cm prof.	1
182C65	6,5 cm prof.	1
182C100	10 cm prof.	1

Bandeja con revestimiento interior y exterior B-Cristal

Código	Descripción	UE
182SS20	GN 1/1 - 2 cm prof.	1
182SS40	GN 1/1 - 4 cm prof.	1
182SS60	GN 1/1 - 6 cm prof.	1
282SS20	GN 1/2 - 2 cm prof.	1
282SS40	GN 1/2 - 4 cm prof.	1
282SS60	GN 1/2 - 6 cm prof.	1

Bandeja microperforada

Código	Descripción	UE
182MF1/1	GN 1/1 - 2 cm prof.	1
182MFB	GN 1/1 - 2 cm prof. - con guía	1
182MFS1/1	GN 1/1 - 2 cm prof. - con antiadherente	1
182MFBS	GN 1/1 - 2 cm prof. - con guía - con antiadherente	1

Fuente

Código	Descripción	UE
1821/1-20	GN 1/1 - 2 cm prof.	1
1821/1-40	GN 1/1 - 4 cm prof.	1
1821/1-65	GN 1/1 - 6,5 cm prof.	1
182F1/1	GN 1/1 - 2 cm prof. - perforada	1



Modelos compatibles y apilables con los recipientes GN CAMBRO.

Se pueden usar con las tapas herméticas CAMBRO 10CWGL.



Los artículos resaltados en **negrita** son productos en stock habitual. Consultar colores disponibles.

Consultar P.V.P. unitario

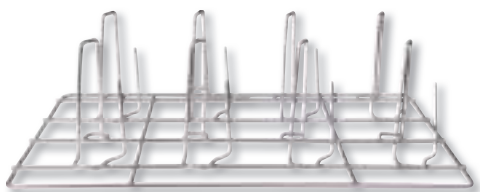

Bandeja para asar pollos

Código	Descripción	UE
182C1/1	GN 1/1	1



Placa para baguettes - microperforada

Código	Descripción	UE
49B53	GN 1/1 - 2 cm prof.	1
49B60	60 x 40 x 3,5 cm prof.	1



Bandeja con revestimiento de antiadherente

Código	Descripción	UE
182S1/1-20	GN 1/1 - 2 cm prof.	1
182S1/1-40	GN 1/1 - 4 cm prof.	1
182S1/1-65	GN 1/1 - 6,5 cm prof.	1



Bandeja con moldes

Código	Descripción	UE
1831/1	GN 1/1 - 6 moldes de 125 mm Ø	1
1832/1	GN 2/1 - 12 moldes de 125 mm Ø	1
183S1/1	GN 1/1 - 6 moldes de 125 mm Ø - negra	1
183S2/1	GN 2/1 - 12 moldes de 125 mm Ø - negra	1



Parrilla con revestimiento antiadherente B-Cristal

Código	Descripción	UE
182G1/1	53 x 32,5 cm	1
182G2/1	65 x 53 cm	1
182G2/3	35,4 x 32,5 cm	1

■ Barras separadoras universales

Barras de acero inoxidable con acabado de espejo. Las barras ofrecen opciones para dividir la mesa de cocina y que quepa en ella todas las fuentes de servicio de comida.

CWA12

Barra separadora

33 cm

 12

 INOX.



CWA20

Barra separadora

53,5 cm

 12

 INOX.



Descargue aquí el catálogo con los precios.



TRANSPORTE



Cam GoBox

Los contenedores Cam GoBox, hechos de polipropileno expandido (EPP), son increíblemente ligeros. Disponibles en carga superior y carga frontal.

Carga superior



Asas ergonómicas
garantizan una manipulación
fácil y segura

Robusto
con una excelente absorción
de la energía, soporta impactos
fuertes sin deteriorarse



Ultraligero
fabricado en polipropileno
expandido, material
de ecoespuma de alto rendimiento

100% reciclable
es el contenedor isotérmico
más ecológico y libre de CFC
(clorofluocarbonos)

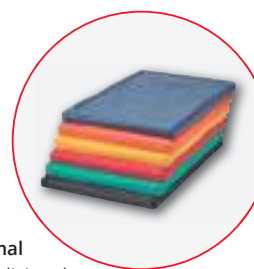

Color
de la tapa
para conseguir
una rápida
identificación
de contenido
o destino

Kit extensor opcional
para un aumento adicional
de frío, protegiendo
a los alimentos
de la condensación



- Hechos de polipropileno expandido (EPP), un material de espuma ecológico de alto rendimiento.
- Mantenga temperaturas seguras durante cuatro horas.

- Ideal para paradas múltiples o eventos grandes.
- Apilable.
- La opción más económica.



Descargue aquí el catálogo con los precios.

Cam GoBox de carga superior

Solución perfecta para mostradores, recogida a pie de calle o entrega a domicilio. Los materiales de alta tecnología y el diseño ergonómico reducen su peso.



EPP280BKST

Cam GoBox de carga superior con correa negra

39 x 33 x 31,6 cm (ext.)
33 x 27 x 25,3 cm (int.)
22,3 L



● 110



EPP280RDST

Cam GoBox de carga superior con correa roja

39 x 33 x 31,6 cm (ext.)
33 x 27 x 25,3 cm (int.)
22,3 L



● 110



EPPBEVBKST

Cam GoBox de carga superior con correa negra

42 x 33,5 x 42 cm (ext.)
35,8 x 27,3 x 36,7 cm (int.)
35 L



● 110



EPPBEVRDST

Cam GoBox de carga superior con correa roja

42 x 33,5 x 42 cm (ext.)
35,8 x 27,3 x 36,7 cm (int.)
35 L



● 110



EPP160

Contenedor isotérmico con apertura superior Cam Gobox GN 1/1

60 x 40 x 25,7 cm (ext.) 53,8 x 33,8 x 19,3 cm (int.) - 35,5 L



● 110



EPP180

Contenedor isotérmico con apertura superior Cam Gobox GN 1/1

60 x 40 x 31,6 cm (ext.)
53,8 x 33,8 x 25,3 cm (int.)
- 46 L



● 110



EPP180LH

Contenedor isotérmico con apertura superior Cam Gobox GN 1/1

68 x 40 x 32,1 cm (ext.)
53,8 x 35,5 x 25,5 cm (int.)
- 46 L



● 110



EPP260

Contenedor isotérmico con apertura superior Cam Gobox GN 1/2

39 x 33 x 25,7 cm (ext.)
33 x 27 x 19,3 cm (int.)
16,9 L



● 110



EPP280

Contenedor isotérmico con apertura superior Cam Gobox GN 1/2

39 x 33 x 31,6 cm (ext.)
33 x 27 x 25,3 cm (int.)
22,3 L



● 110



EPP4060T200

Contenedor isotérmico con apertura superior Cam Gobox para bandejas de 60x40 cm y prof. 20 cm

49 x 69 x 27 cm (ext.)
42,5 x 62,5 x 20,5 cm (int.)
53 L



● 110



EPP4060T300

Contenedor isotérmico con apertura superior Cam Gobox para bandejas de 60x40 cm y prof. 30 cm

49 x 69 x 37 cm (ext.)
42,5 x 62,5 x 30,5 cm (int.)
80 L



● 110



EPP3253LID-110

Tapa para EPP180, EPP180S y EPP160

60 x 40 x 3,4 cm



● 110

Los artículos resaltados en **negrita** son productos en stock habitual. Consultar colores disponibles.

Consultar P.V.P. unitario 





Cam GoBox de carga superior (cont.) 



EPP140

Contenedor isotérmico con apertura superior Cam Gobox

60 x 40 x 20,7 cm (ext.)
53,8 x 33,8 x 14,5 cm (int.)
26 L



● 110

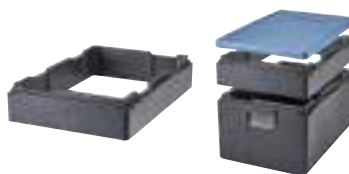

EPPEXT

Extensor para EPP140, EPP160, EPP160CL, EPP180, EPP180S, EPP180LH y EPP180CL

60 x 40 x 10 cm (ext.)



● 110

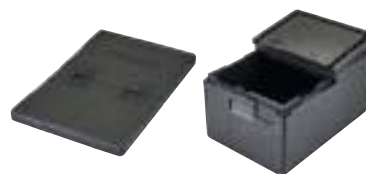

EPPFLID

Tapa abatible para EPP140, EPP160, EPP160CL, EPP180, EPP180S, EPP180LH y EPP180CL

60 x 40 x 4 cm



● 110



EPP160CL

Contenedor isotérmico con apertura superior Cam Gobox con tapa de color

60 x 40 x 25,7 cm (ext.)
53,8 x 33,8 x 19,3 cm (int.)
46 L



Contenedor: ● 110

Tapas: ● 365 ● 363 ● 361 ● 360 ● 362



EPP180CL

Contenedor isotérmico con apertura superior Cam Gobox con tapa de color

60 x 40 x 31,6 cm (ext.)
53,8 x 33,8 x 25,4 cm (int.)
46 L



Contenedor: ● 110

Tapas: ● 365 ● 363 ● 361 ● 360 ● 362

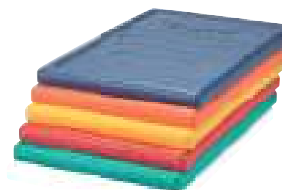

EPP3253LID

Tapa de color para EPP140, EPP160, EPP160CL, EPP180, EPP180S, EPP180LH y EPP180CL

60 x 40 x 3,3 cm



● 365 ● 363 ● 360 ● 362 ● 361



Descargue aquí el catálogo con los precios.

Cam GoBox - Multifunción carga superior

Contenedores pensados, principalmente, para platos envasados, bandejas de helado y envases desechables.



EPP180X

Cam GoBox Multifunción carga superior

61 x 43 x 27 cm (ext.)
54,8 x 36,8 x 20 cm (int.)
41 L



● 110



EPP180XL

Cam GoBox Multifunción carga superior

61 x 43 x 32 cm (ext.)
54,8 x 36,8 x 25 cm (int.)
50,5 L



● 110



EPP180XLT

Cam GoBox Multifunción carga superior

61 x 43 x 39 cm (ext.)
54,8 x 36,8 x 32 cm (int.)
64,5 L



● 110



EPPMBWSTSW

Cam GoBox para bricks de leche

41 x 41 x 40,4 cm (ext.)
35 x 35 x 34,3 cm (int.)



● 110

Bandeja de calor Cam GoHeat

Se calienta a 75 °C en sólo 10 minutos después de enchufarlo. Colóquelo en la parte inferior de su contenedor o utilícelo para sostener o exhibir alimentos calientes sobre una mesa, mostrador o buffet.



CGH200WEU

Cam GoHeat 200W, 220/240 V. con corriente alterna

49,5 x 28,5 x 1,2 cm



● 486



CGH1W12VCAR

Cam GoHeat para coche 100W, 12/14,2 V.

49,5 x 28,5 x 1,2 cm



● 486



Los artículos resaltados en **negrita** son productos en stock habitual. Consultar colores disponibles.

Consultar P.V.P. unitario 



Carga frontal

Fácil manipulación

las asas integradas en la parte superior permiten un manejo sencillo

Acceso completo

la puerta se abre 270° y permanece abierta de manera segura para facilitar el acceso a los productos



Apertura y cierre suaves
los bordes biselados garantizan un cierre fácil y seguro

Antigoteo
la barra de condensación integrada los hace resistentes al goteo

EPP300

Contenedor isotérmico con carga frontal Cam Gobox para 3 bandejas GN 1/1

64 x 44 x 47,5 cm (ext.)
53,5 x 33 x 37 cm (int.) - 60 L



● 110



EPP400

Contenedor isotérmico con carga frontal Cam Gobox para 4 bandejas GN 1/1

64,5 x 44 x 63 cm (ext.)
53,5 x 33 x 52,5 (int.) - 86 L



● 110



EPP4060F6R

Contenedor isotérmico Cam Gobox para bandejas de 60 x 40 cm con 6 guías

77 x 54 x 68,7 cm (ext.)
61,5 x 41 x 58,5 cm (int.) - 126 L



● 110



EPP4060F9R

Contenedor isotérmico Cam Gobox para bandejas de 60 x 40 cm con 9 guías

77 x 54 x 68,7 cm (ext.)
61,5 x 41 x 58,5 cm (int.) - 126 L



● 110



EPP4060FNR

Contenedor isotérmico Cam Gobox para bandejas de 60 x 40 cm sin guías.

77 x 54 x 68,7 cm (ext.)
61,5 x 41 x 58,5 cm (int.) - 155 L



● 110



EPP4060FADJR

Contenedor isotérmico Cam Gobox para bandejas de 60 x 40 cm con 2 juegos de rieles ajustables

61,5 x 54 x 68,7 cm (ext.)
61,5 x 41 x 58,5 cm (int.) - 155 L



● 110



EPP4060FPR1

Kit de rieles ajustables para EPP4060FNR. Acero inoxidable.

60 x 1 x 58 cm



Descargue aquí el catálogo con los precios.

Cam GoBox - Accesorios

CP3253

Placa fría Camchiller GN 1/1 para EPP160, EPP180, EPP180LH, EPP300 y EPP400

53 x 32,5 x 3 cm



● 443



CP2632

Placa fría Camchiller GN 1/2 para EPP260, EPP280, EPP280BKST y EPP280RDST

32,5 x 26,5 x 3 cm



● 159

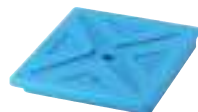

CP6040

Placa eutéctica fría. Compatible con BK60406 y BK60407

60 x 40 x 4 cm



● 159



HP3253

Placa caliente Camwarmer GN 1/1 para EPP160, EPP180, EPP180LH, EPP300 y EPP400

53 x 32,5 x 3 cm



● 444



HP2632

Placa caliente Camwarmer GN 1/2 para EPP160, EPP180, EPP180LH, EPP300 y EPP400

32,5 x 26,5 x 3 cm



● 444



EPP3253DIV

Placa divisoria Thermobarrier para EPP300 y EPP400

53 x 32,7 x 3,7 cm



● 110

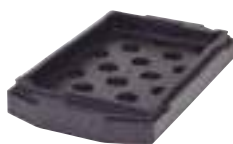

EPPCTL

Inserto con asas para EPP180LH

68 x 40 x 8,7 cm (ext.)
53,7 x 33,7 x 3,4 cm (int.)



● 110

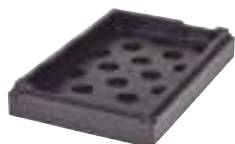

EPPCTS

Inserto sin asas para EPP180, EPP180S y EPP160

60 x 40 x 8,7 cm (ext.)
53,7 x 33,7 x 3,4 cm (int.)



● 110



CD3253EPP

Carro Camdolly para todos los modelos GN

69,2 x 42,6 x 16,7 cm (ext.)
61,8 x 41 cm (int.)



● 158



CD4060EPP

Carro Camdolly para EPP4060 de carga superior y frontal

71 x 51 x 16,7 cm (ext.)
70 x 50 cm (int.)



● 158



EPPID5

Set de 5 etiquetas identificativas

5 x 9 cm



Colores varios

CDC300

Carro Camdolly para UPC300, EPP400, EPP300, EPP180, EPP160, EPP140 y EPP180LH

63,4 x 44,1 x 18,5 cm (ext.)
62,5 x 43,4 cm (int.)



● 358



CDC400

Carro Camdolly para UPC400 y EPP180XLT

64,3 x 47 x 18,5 cm (ext.)
63,1 x 46,9 cm (int.)



● 358



Los artículos resaltados en **negrita** son productos en stock habitual. Consultar colores disponibles.

Consultar P.V.P. unitario



Cam GoBox - Guía de capacidades

EPP160 - GN 1/1 y EPP260 - GN 1/2



EPP180 - GN 1/1 y EPP280 - GN 1/2

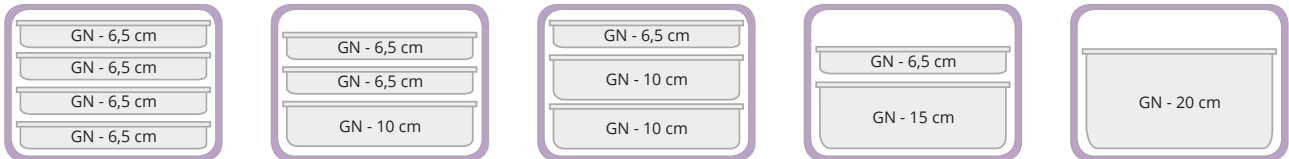

EPP180S - GN 1/1

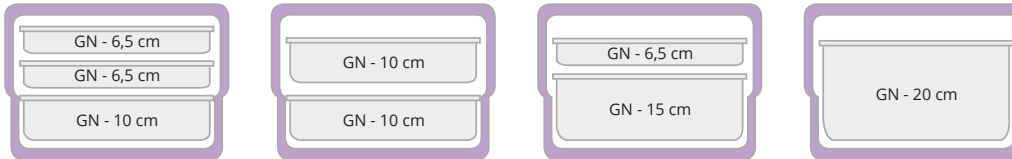

EPP300 - GN 1/1

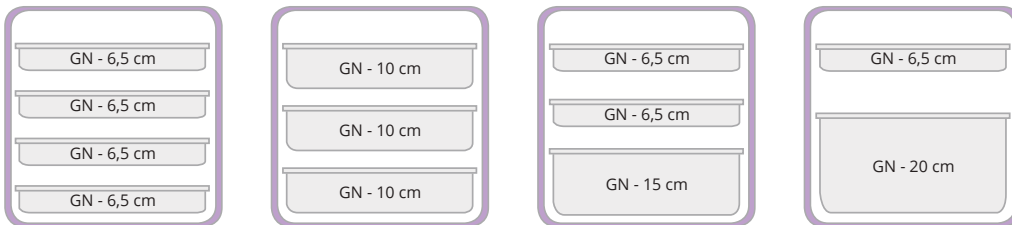

EPP400 - GN 1/1

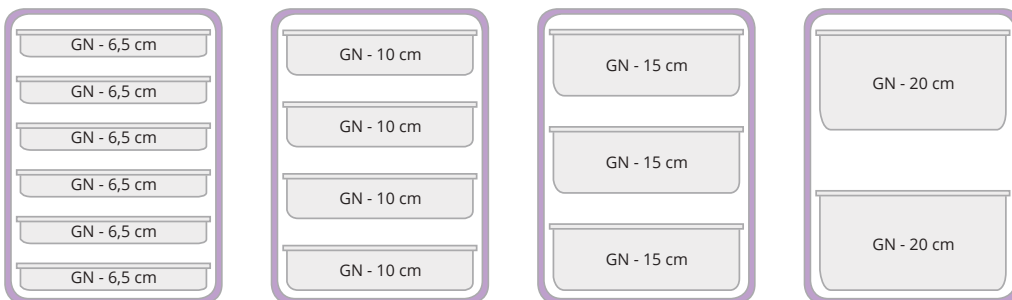

Descargue aquí el catálogo con los precios.

■ Caja menú 2 compartimentos

Esta caja de 2 compartimentos es ideal para entregar una sola comida. Cada compartimiento tiene su propia tapa separada para mantener las temperaturas, ya sean calientes o frías. Ideales para la alimentación de personas mayores, escuelas, hospitales y catering.

EPPMDB4428

Caja menú de 2 compartimentos

43,7 x 27,6 x 17,5 cm (ext.)

22,6 x 18,3 x 10,9 cm (int.)



● 159



A. Recipiente: 22,6 x 18,3 x 10,9 cm

B. Recipiente: 22,6 x 18,3 x 10,9 cm



■ Caja menú 4 compartimentos



EPPMD4835

Caja menú de 3 compartimentos

42 x 29 x 11 cm (int)

48 x 35 x 16,7 cm (ext)



● 159

Compartimento de alimentos fríos
Con cabida para recipiente
21 X 21 x 11 cm

Compartimento de alimentos calientes
Con cabida para recipiente
19 X 19 x 11 cm

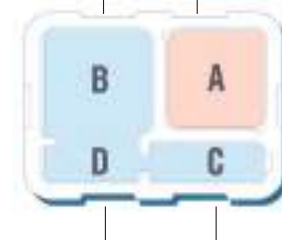

Espacio para fruta o pan
18 x 8 x 11 cm

Espacio para botellas y cubiertos
21 x 8,5 x 11 cm



@DbmarkTweet



@dbmarkhosteleria



@dbmarkes



@dbmarkshop

Los artículos resaltados en **negrita** son productos en stock habitual. Consultar colores disponibles.

Consultar P.V.P. unitario





EPP multifuncional

Un sistema con infinitas posibilidades. Diseñado para el sector de la restauración comercial, esta solución de entrega definitiva está pensada para ser multifuncional. Ajuste la altura añadiendo o quitando las extensiones de 10 ó 20 cm para cualquier aplicación.

Fabricado en polipropileno expandido de alto rendimiento, proporciona más de 4 horas de retención de la temperatura para alimentos calientes o fríos.



EPPMFBE1

EPP multifuncional
64,1 x 64,1 x 25,4 cm



EPPMFBE2

EPP multifuncional
64,1 x 64,1 x 35,4 cm



EPPMFBE12

EPP multifuncional
64,1 x 64,1 x 45,4 cm



EPPMFBE22

EPP multifuncional
64,1 x 64,1 x 55,4 cm



EPPMFBE122

EPP multifuncional
64,1 x 64,1 x 65,4 cm



EPPMFBE122

EPP multifuncional
64,1 x 64,1 x 75,4 cm



Descargue aquí el catálogo con los precios.

EPP multifuncional - Accesorios



EPPMFE1

Extensión 10 cm

64,1 x 64,1 x 10 cm



EPPMFE2

Extensión 20 cm

64,1 x 64,1 x 20 cm



EPPID5

Juego de 5 etiquetas de identificación de plástico

5 x 9 cm



CP2632

Placa fría Camchiller

26,5 x 32,5 x 3 cm



HP2632

Placa de calentamiento Camwarmer

26,5 x 32,5 x 3 cm

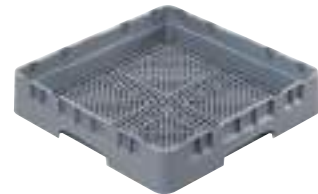

FR258

Cesta para cubiertos

Altura interior: 6,7 cm

Altura exterior: 10,1 cm



● 443

EPPMFBA

Adaptador EPP

69,80 x 62,21 x 7,04 cm



● 444

EPPMFBAPKG

Adaptador EPP + carro CD4060



Ventilación ajustable en cada capa para crear un mejor flujo de aire y prolongar la frescura del producto



Tapa abatible y ampliación para facilitar carga de productos más grandes o pesados

Los artículos resaltados en **negrita** son productos en stock habitual. Consultar colores disponibles.

Consultar P.V.P. unitario





Gobag mochilas de delivery

El personal de entrega puede caminar o viajar con las manos libres, con una elección de dos tamaños de mochila para ayudar a que la comida llegue de forma segura y deliciosa.

- Exterior impermeable.
- Interior lavable.
- El aislamiento de alta densidad mantiene la seguridad de la temperatura y la calidad de los alimentos.
- El divisor térmico consigue mantener el frío o el calor de los menús.
- Se pliegan para un almacenamiento compacto.
- Fácil de limpiar.



GBBP111417

Mochila pequeña
28 x 35,5 x 43,2 cm



● 110



GBBP151417

Mochila grande
38,1 x 35,5 x 43,2 cm



● 110



*Plegable
para una
almacenamiento
compacto*



Descargue aquí el catálogo con los precios.



Portavasos para bebidas

Mantiene los vasos seguros durante el transporte y conserva la temperatura de las bebidas durante más de 3 horas. Se usan con una variedad de tamaños y estilos de copas. Estos portavasos caben en varios tamaños de Cam GoBox.



EPPBEVH5*
Portavasos - cabe en EPP GN 1/1
Juego de 5 soportes para 15 bebidas
📦 1

● 110
* No incluye vasos



EPPBEVH2*
Portavasos
Juego de 2 soportes para 6 bebidas
📦 1

● 110



EPPBEVH1*
Portavasos
Un sólo soporte para 3 bebidas
📦 1

● 110



Los artículos resaltados en **negrita** son productos en stock habitual. Consultar colores disponibles.

Consultar P.V.P. unitario



Cam GoBox - Portapizzas de carga superior



Con estos portapizzas consigues mantener crujiente la corteza de la pizza. Para cajas de pizza de 33 x 33 cm. Disponible en cuatro alturas diferentes.



EPPZ35100

Cam GoBox
Portapizzas de carga superior sin correa

41 x 41 x 17,4 cm (ext.)
35 x 35 x 10 cm (int.)
2 pizzas



1

● 110

EPPZ35175

Cam GoBox
Portapizzas de carga superior sin correa

41 x 41 x 24,9 cm (ext.)
35 x 35 x 17,5 cm (int.)
4 pizzas



1

● 110

EPPZ35175BST

Cam GoBox
Portapizzas de carga superior con correa negra

41 x 41 x 24,9 cm (ext.)
35 x 35 x 17,5 cm (int.)
4 pizzas



1

● 110

EPPZ35175RST

Cam GoBox
Portapizzas de carga superior con correa roja

41 x 41 x 24,9 cm (ext.)
35 x 35 x 17,5 cm (int.)
4 pizzas



1

● 110

EPPZ35265

Cam GoBox
Portapizzas de carga superior sin correa

41 x 41 x 33,9 cm (ext.)
35 x 35 x 26,5 cm (int.)
6 pizzas



1

● 110

EPPZ35265BST

Cam GoBox
Portapizzas de carga superior con correa negra

41 x 41 x 33,9 cm (ext.)
35 x 35 x 26,5 cm (int.)
6 pizzas



1

● 110

EPPZ35265RST

Cam GoBox
Portapizzas de carga superior con correa roja

41 x 41 x 33,9 cm (ext.)
35 x 35 x 26,5 cm (int.)
6 pizzas



1

● 110

EPPZ35330

Cam GoBox
Portapizzas de carga superior sin correa

41 x 41 x 40,4 cm (ext.)
35 x 35 x 33 cm (int.)
8 pizzas



1

● 110

EPPZ35330BST

Cam GoBox
Portapizzas de carga superior con correa negra

41 x 41 x 40,4 cm (ext.)
35 x 35 x 33 cm (int.)
8 pizzas



1

● 110

EPPZ35330RST

Cam GoBox
Portapizzas de carga superior con correa roja

41 x 41 x 40,4 cm (ext.)
35 x 35 x 33 cm (int.)
8 pizzas



1

● 110

Cam GoBags - Bolsas de pizza y catering

Bolsas isotérmicas ideales para la entrega de alimentos calientes y fríos, especialmente pizza. Material transpirable que protege la calidad de los alimentos.



GBP216

Bolsa de pizza estándar
42 x 46 x 16,5 cm
Dos cajas de pizza de 40,6 cm o tres cajas de 35,5 cm



1

● 110 ● 521



GBP318

Bolsa de pizza estándar
44,5 x 51 x 19 cm
Tres cajas de pizza de 45,7 cm o cuatro cajas de 40,6 cm



1

● 110 ● 521



GBP518

Bolsa de pizza estándar
49,5 x 49,5 x 32 cm
Cinco cajas de pizza de 45,7 cm o seis cajas de 40,6 cm



1

● 110



GBP220

Bolsa de pizza estándar
43 x 55 x 16,5 cm - Dos cajas de pizza de 51 cm o tres cajas de 45,7 cm



1

● 110 ● 521



Descargue aquí el catálogo con los precios.



Cam GoBags - Bolsas de transporte



GBD101011

Bolsa de entrega plegable pequeña

25,5 x 25,5 x 28 cm



● 110



GBD121515

Bolsa de entrega plegable mediana

30,5 x 38 x 38 cm



● 110



GBD211417

Bolsa de entrega grande para recipientes GN 1/1

53,5 x 35,5 x 43 cm



● 110



GBD13913

Bolsa de entrega y catering pequeña

33 x 23 x 33 cm



● 110



GBD151212

Bolsa de entrega y catering mediana

38 x 30,5 x 30,5 cm



● 110



GBD211414

Bolsa de entrega y catering grande

53,5 x 35,5 x 35,5 cm - Recipientes GN 1/1



● 110



Los artículos resaltados en **negrita** son productos en stock habitual. Consultar colores disponibles.

Consultar P.V.P. unitario



Camserver

- Contenedor para servir bebidas calientes o frías.
- Fabricado con un armazón de polietileno de doble pared con aislante de hule espuma.
- Tiene amplios cierres de nylon.
- Con dos placas de identificación por ambos lados.
- Su cómoda abertura superior hacen muy fácil la operación de llenado y rellenado sin quitar la tapa.



Consultar repuestos para estos artículos en la sección **REPUESTOS DE ARTÍCULOS**

Mantenimiento de la temperatura caliente



CSR3

Contenedor isotérmico para líquidos.
Camserver

46,5 x 34 x 60 cm - 11,5 L



● 110 ● 191 ● 417



CSR5

Contenedor isotérmico para líquidos.
Camserver

46,5 x 34 x 71 cm - 19 L



● 110 ● 191 ● 417



Contenedores isotérmicos para líquidos

- Ideales para guardar, transportar y servir bebidas calientes o frías.
- Construido en polietileno de una pieza, de doble pared sin juntas, con espeso aislante de hule espuma.
- Sus fuertes cierres aseguran las tapas y nunca se oxidan.
- Su grifo empotrado a prueba de goteo facilita el trabajo en los autoservicios.
- Puede utilizar elevadores para llenar tazas grandes o jarras de café.
- El apilado entrelazado Stastack asegura un apilamiento estable durante el transporte y almacenaje.



Mantenimiento de la temperatura caliente



Mantenimiento de la temperatura fría



Válvula de ventilación: regula la presión permitiendo la salida de vapor y facilitando la apertura.



Asas resistentes: para un transporte cómodo y seguro.

Grifo: está empotrado para ajustarse a tazas más grandes. Permite un surtido uniforme, eliminando los goteos. Con dos posiciones: surtido continuo e individual.



Contraplacas metálicas moldeadas por dentro: evitan que la cerrajería se rompa y se salga del contenedor.



Descargue aquí el catálogo con los precios.



■ Contenedores isotérmicos para líquidos (cont.)



100LCD

Contenedor isotérmico para líquidos.
Camtainer

29 x 26,5 x 44 cm - 5 L



Colores en stock: ● 131 ● 157 ● 401

Colores bajo pedido: ● 110 ● 186 ● 192

● 402 ● 519



250LCD

Contenedor isotérmico para líquidos.
Camtainer

42 x 23 x 47 cm - 9,4 L



Colores en stock: ● 131 ● 157 ● 401

Colores bajo pedido: ● 110 ● 186 ● 192

● 402 ● 519



500LCD

Contenedor isotérmico para líquidos.
Camtainer

42 x 23 x 62 cm - 18 L



Colores en stock: ● 131 ● 157 ● 401

Colores bajo pedido: ● 110 ● 186 ● 192

● 402 ● 519



1000LCD

Contenedor isotérmico para líquidos.
Camtainer

53 x 41,5 x 63 cm - 44,4 L



Colores en stock: ● 131 ● 157 ● 401

Colores bajo pedido: ● 110 ● 186 ● 192

● 402 ● 519



350LCD

Contenedor isotérmico para líquidos.
Camtainer

42 x 23 x 47 cm - 12,7 L



Colores en stock: ● 131 ● 157 ● 401

Colores bajo pedido: ● 110 ● 186 ● 192

● 402 ● 519



Los artículos resaltados en **negrita** son productos en stock habitual. Consultar colores disponibles.

Consultar P.V.P. unitario



Contenedores isotérmicos para líquidos (cont.)



UC250

Contenedor isotérmico para líquidos.
Ultra Camtainer

42,5 x 30 x 50 cm - 10,4 L



● 110 ● 131 ● 157 ● 186 ● 191
● 192 ● 194 ● 401 ● 402 ● 519



UC500

Contenedor isotérmico para líquidos.
Ultra Camtainer

42,5 x 30 x 68 cm - 19,9 L



● 110 ● 131 ● 157 ● 186 ● 191
● 192 ● 194 ● 401 ● 402 ● 519



UC1000

Contenedor isotérmico para líquidos.
Ultra Camtainer

52 x 41,5 x 65,5 cm - 39,7 L



● 110 ● 131 ● 157 ● 186 ● 191
● 192 ● 194 ● 401 ● 402 ● 519



- Las estaciones de lavado de manos se adaptan a los Camtainers 250LCD y 500LCD o Ultra Camtainers UC250 y UC500.
- Las estaciones de lavado incluyen etiquetas de "Sólo para el lavado de manos" y una palanca del surtidor Easy Serve.



R500LCD

Elevador para contenedor isotérmico 250LCD, 500LCD, UC250, UC500

41,5 x 23 x 12 cm



● 110 ● 131 ● 157
● 191 ● 401

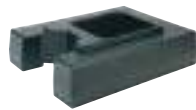

R1000LCD

Elevador para contenedor isotérmico 1000LCD, UC1000

49,5 x 39 x 11,5 cm



● 110 ● 131 ● 157
● 191 ● 401



LCDCH

Portacondimentos para contenedor isotérmico 250LCD, 500LCD, UC250, UC500

42 x 22 x 13 cm



● 110 ● 131 ● 157
● 191 ● 401



LCDCH10

Portacondimentos para contenedor isotérmico 1000LCD, UC1000

51 x 41 x 12 cm



● 110 ● 131 ● 157
● 191 ● 401



LCDES

Surtidor Easy Server para grifos LCD y UC



● 110

HWAPR

Estación de lavado con surtidor de papel en rollo para 250LCD, 500LCD, UC250, UC500

57 x 25,7 x 38,7 cm



● 110 ● 131



HWATD

Estación de lavado con surtidor de papel plegado para 250LCD, 500LCD, UC250, UC500

49,2 x 25,7 x 34 cm



● 110 ● 131



Descargue aquí el catálogo con los precios.

Contenedores isotérmicos con apertura superior

Consultar repuestos para estos artículos en la sección **REPUESTOS DE ARTÍCULOS**

- Fabricados en polietileno resistente y duradero sin juntas y con espeso aislante de hule espuma.
- Con asas premoldeadas en los cuatro lados para un manejo fácil.
- Ideales para usar con barras divisorias para guardar recipientes fraccionarios múltiples.
- Las cubetas son fáciles de quitar usando las muescas premoldeadas para los dedos.
- Los contenedores isotérmicos se entrelazan y apilan para su transporte y almacenaje.



Mantenimiento de la temperatura caliente



Mantenimiento de la temperatura fría



NOTA: Si usa recipientes metálicos para alimentos, reduzca su temperatura a 120 °C antes de colocarlos.

Tabla de capacidades

Serie S			
UPCS140	UPCS160	UPCS180	UPCSS160
1 GN1/1 - 10 cm prof.	1 GN1/1 - 15 cm prof.	1 GN1/1 - 20 cm prof.	1 GN1/1 - 15 cm prof.
Ultra Pan			
UPC140	UPC160	UPC180	
1 GN1/1 - 10 cm prof.	1 GN1/1 - 15 cm prof.	1 GN1/1 - 20 cm prof.	
Serie 100			
UPC100	UPC101	100MPC	100MPCHL
3 GN1/1 - 6,5 cm prof.	3 GN1/1 - 6,5 cm prof.	3 GN1/1 - 6,5 cm prof.	3 GN1/1 - 6,5 cm prof.
2 GN1/1 - 10 cm prof.	2 GN1/1 - 10 cm prof.	2 GN1/1 - 10 cm prof.	2 GN1/1 - 10 cm prof.
1 GN1/1 - 10/20 cm prof.	1 GN1/1 - 10/20 cm prof.	1 GN1/1 - 10/20 cm prof.	1 GN1/1 - 10/20 cm prof.
Camcarrier			
240MPC			
1 GN1/2 - 20 cm prof.			

Serie S

Construidos en polipropileno duradero, con junta integrada y anchos cierres de nylon. Tienen una apariencia contemporánea y con un rendimiento isotérmico superior a un precio muy económico.



UPCS140

Contenedor isotérmico con apertura superior Serie S

43,5 x 64 x 22 cm - 1 recip. GN 1/1 de 10 cm de profundidad

1

● 110 ● 131 ● 157 ● 480



UPCS160

Contenedor isotérmico con apertura superior Serie S

43,5 x 64 x 26 cm - 1 recip. GN 1/1 de 15 cm de profundidad

1

● 110 ● 480



UPCS180

Contenedor isotérmico con apertura superior Serie S

43,5 x 64 x 30,5 cm - 1 recip. GN 1/1 de 20 cm de profundidad

1

● 110 ● 131 ● 157 ● 480

Los artículos resaltados en **negrita** son productos en stock habitual. Consultar colores disponibles.

Consultar P.V.P. unitario



Contenedores isotérmicos con apertura superior (cont.)

Ultra Pan Construcción de una pieza, en polietileno sin juntas, junta hermética desmontable y anchos cierres de nylon.



UPC140

Contenedor isotérmico con apertura superior Ultra Pan

44 x 63 x 21 cm - 1 recip. GN 1/1 de 10 cm de profundidad



● 110 ● 131 ● 157 ● 480



UPC160

Contenedor isotérmico con apertura superior Ultra Pan

44 x 63 x 26 cm - 1 recip. GN 1/1 de 15 cm de profundidad



● 110 ● 131 ● 157 ● 480



UPC180

Contenedor isotérmico con apertura superior Ultra Pan

44 x 63 x 30,5 cm - 1 recip. GN 1/1 de 20 cm de profundidad



● 110 ● 131 ● 157 ● 480

Serie 100 Guarde y apile recipientes de alimentos o coloque la comida directamente en el compartimento. El modelo 100MPCHL tiene una tapa para servir, con bisagra.



UPC100

Contenedor isotérmico con apertura superior Serie 100

46 x 68 x 40 cm - 1 recip. GN 1/1 de 10/20 cm, prof. ó 2 GN 1/1 de 10 cm, prof. ó 3 GN 1/1 de 6,5 cm, prof.



Colores bajo pedido: ● 110 ● 131 ● 157 ● 191 ● 192 ● 194 ● 401



100MPC

Contenedor isotérmico con apertura superior Serie 100

45 x 68 x 38 cm - 1 recip. GN 1/1 de 10/20 cm, prof. ó 2 GN 1/1 de 10 cm, prof. ó 3 GN 1/1 de 6,5 cm, prof.



Colores en stock: ● 131
Colores bajo pedido: ● 110 ● 157 ● 158 ● 186 ● 401 ● 402 ● 519



100MPCHL

Contenedor isotérmico con apertura superior Serie 100

45 x 68 x 39,5 cm - 1 recip. GN 1/1 de 20 cm, prof.



Colores bajo pedido: ● 110 ● 131 ● 157 ● 158 ● 186 ● 401 ● 402 ● 519



@DbmarkTweet



@dbmarkhosteleria



@dbmarkes



@dbmarkshop



Descargue aquí el catálogo con los precios.

■ Contenedores isotérmicos con apertura frontal - UPC400

Consultar repuestos para estos artículos en la sección **REPUESTOS DE ARTÍCULOS**



UPC400

Contenedor isotérmico con apertura frontal

42,5 x 62 x 57 cm - 2 recip. GN 1/1 de 20 cm, prof. ó 3 GN 1/1 de 15 cm, prof. ó 4 GN 1/1 de 10 cm, prof. ó 6 GN 1/1 de 6,5 cm, prof.



Colores en stock: ● 131 ● 157 ● 401

Colores bajo pedido: ● 110 ● 159 ● 191 ● 192 ● 194

Válvula pop-up para controlar la presión y la humedad



Durabilidad
fabricado de una pieza de polietileno sin juntas

Diseño
irrompible, ergonómico y con asas para transportar fácilmente

Transportable
en nuestro Camdolly CD400



Tabla de capacidades



12 GN1/1 - 2 cm

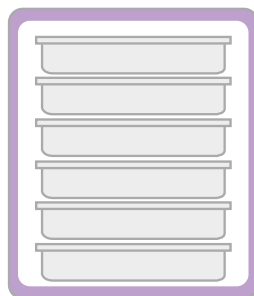

6 GN1/1 - 6,5 cm

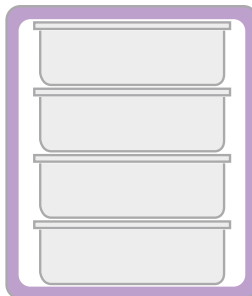

4 GN1/1 - 10 cm

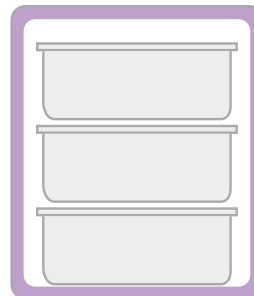

3 GN1/1 - 15 cm

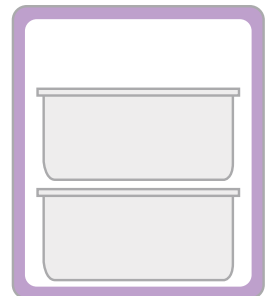

2 GN1/1 - 20 cm

También admite GN/2 y GN/3

Los artículos resaltados en **negrita** son productos en stock habitual. Consultar colores disponibles.

Consultar P.V.P. unitario



Contenedores isotérmicos con apertura frontal - UPC300

Consultar repuestos para estos artículos en la sección **REPUESTOS DE ARTÍCULOS**

- Llega la nueva generación de los contenedores 300.
- Para recipientes GN 1/1, GN 1/2 y GN 1/3.
- Con un grueso aislante de poliuretano que mantiene la temperatura fría por debajo de los 5 °C y la temperatura caliente por encima de los 65 °C durante 4 horas.



UPC300

Contenedor isotérmico con apertura frontal

43,2 x 65,4 x 56,8 cm - 1 recip. GN 1/1 de 20 cm prof.
ó 2 GN 1/1 de 15 cm prof. ó 3 GN 1/1 de 10 cm prof.
ó 4 GN 1/1 de 6,5 cm prof.



Colores en stock: ● 131 ● 401

Colores bajo pedido: ● 110 ● 158 ● 186 ● 615

1318CC

Contenedor isotérmico con apertura frontal

43,2 x 65,4 x 56,8 cm



Colores en stock: ● 131 ● 401

Colores bajo pedido: ● 110 ● 158 ● 186 ● 615

Durabilidad
fabricado de una pieza,
sin juntas

Transportable
en nuestro Camdolly CD300



Compacto
su tamaño lo hace muy fácil
de transportar en vehículo

Apilable
para un transporte y
almacenamiento más sencillo



Identificación
con una zona habilitada
para colocar una etiqueta

Tabla de capacidades

UPC300

GN 1/1	GN 1/2	GN 1/3
4 GN1/1 - 6,5 cm	8 GN 1/2 - 6,5 cm	12 GN1/3 - 6,5 cm
3 GN1/1 - 10 cm	6 GN 1/2 - 10 cm	9 GN1/3 - 10 cm
2 GN1/1 - 15 cm	4 GN 1/2 - 15 cm	6 GN1/3 - 15 cm
1 GN1/1 - 20 cm	2 GN 1/2 - 20 cm + 2 GN 1/2 - 10 cm	3 GN1/3 - 20 cm + 3 GN 1/3 - 10 cm



Descargue aquí el catálogo con los precios.



Accesorios

Para frío - Camchiller



- Son una herramienta fácil de usar para mantener temperaturas frías en los alimentos.
- Ideales para realizar la seguridad en la retención en frío por debajo de 5 °C, o para cuando se requiere de un acceso frecuente.

Mantenimiento de la temperatura fría



CP3253

Placa fría Camchiller GN 1/1 para EPP160, EPP180, EPP180LH, EPP300 y EPP400

53 x 32,5 x 3 cm



● 443



CP2632

Placa fría Camchiller GN 1/2 para EPP260, EPP280, EPP280BKST y EPP280RDST

32,5 x 26,5 x 3 cm



● 159

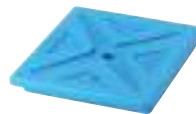

CP6040

Placa eutéctica fría. Compatible con BK60406 y BK60407

60 x 40 x 4 cm



● 159



Para dividir - Thermobarrier

- Se usan para minimizar el espacio vacío y la pérdida de la temperatura de los alimentos dentro de un compartimento parcialmente lleno.

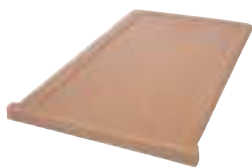

300DIV

Placa divisoria de temperatura para 300MPC, 1318MTC y UPC600

53 x 33 x 2,5 cm



● 157



400DIV

Placa divisoria de temperatura para UPC400, UPC800 y UPSC400

54 x 33 x 3,8 cm



● 180



1200DIV

Placa divisoria de temperatura para UPC1200

53 x 33,5 x 3,5 cm



● 131



1600DIV

Divisor isotérmico GN 2/1 para Camkiosk

53 x 33,5 x 3,8 cm



● 401

Los artículos resaltados en **negrita** son productos en stock habitual. Consultar colores disponibles.

Consultar P.V.P. unitario



Accesorios (cont.)



Para calor - Camwarmer

- Úselos para cerciorarse de mantener calientes las comidas durante la retención y transporte.

HP3253

Placa caliente Camwarmer GN 1/1 para EPP160, EPP180, EPP180LH, EPP300 y EPP400

53 x 32,5 x 3 cm

1

444



1210PW

Placa caliente Camwarmer para UPC600, UPC800, UPC800SP

34,9 x 27,6 x 4 cm

1

191



Para transportar - Camdolly



CD300

Carro para UPC300 y 1318CC

65 x 49 x 26,5 cm - 136 kg

1

110 131 157 401



CD400

Carro para UPC400 y UPCS400

53 x 70 x 23 cm - 136 kg

1

110 131 157 401



400STP

Correa para UPC400 y UPCS400

500 cm de largo

1

APLICACIONES DE LOS CONTENEDORES ISOTÉRMICOS



Un contenedor isotérmico es un recipiente que evita que los elementos que pongamos en su interior sufran cambios drásticos de temperatura gracias a un aislante térmico. Son la solución más eficaz para proteger térmicamente productos perecederos o termosensibles.

- Acondicionamiento en plantas de producción.
- Distribución de productos en frío.
- Servicios de Catering.
- Salas de despiece de cárnicos.
- Transporte de pescado y mariscos.
- Transporte de productos farmacéuticos.
- Transporte de hielo seco.
- Almacenamiento en frío.



Descargue aquí el catálogo con los precios.

Carros isotérmicos GN

- Carros de doble compartimento, de gran capacidad, guardan y transportan alimentos calientes o fríos.
- Construidos en armazón de polietileno y espeso aislante de hule espuma.
- Con juntas herméticas desmontables. Conservan las temperaturas seguras de los alimentos horas enteras.
- Duraderos cierres de nylon. Las puertas se abren completamente hasta los costados para cargarlos y descargarlos con facilidad.
- Tienen asas premoldeadas para una mayor maniobrabilidad.
- Esquinas premoldeadas para minimizar daños en paredes, muebles y otros equipos.



Mantenimiento de la temperatura caliente



Mantenimiento de la temperatura fría

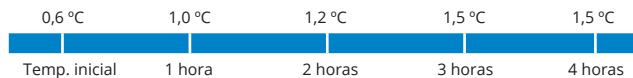

NOTA: Si usa recipientes metálicos para alimentos, reduzca su temperatura a 120 °C antes de colocarlos sobre los rieles.



UPC600

Carro isotérmico GN Camcart®

52 x 69 x 114,5 cm - 2 recip. GN 1/1 de 20 cm, prof. ó 4 recip. GN 1/1 de 15 cm, prof. ó 6 recip. GN 1/1 de 10 cm, prof. ó 8 recip. GN 1/1 de 6,5 cm, prof.



● 110 ● 131 ● 157 ● 158
● 159 ● 186 ● 191 ● 192
● 194 ● 401 ● 402



UPC800

Carro isotérmico GN Camcart®

52 x 69 x 137 cm - 4 recip. GN 1/1 de 20 cm, prof. ó 6 recip. GN 1/1 de 15 cm, prof. ó 8 recip. GN 1/1 de 10 cm, prof. ó 12 recip. GN 1/1 de 6,5 cm, prof.



● 110 ● 131 ● 157 ● 158
● 159 ● 186 ● 191 ● 192
● 194 ● 401 ● 402



UPC1200

Carro isotérmico GN Camcart®

72,5 x 82 x 116 cm - 4 recip. GN 1/1 de 20 cm, prof. ó 8 recip. GN 1/1 de 15 cm, prof. ó 12 recip. GN 1/1 de 10 cm, prof. ó 16 recip. GN 1/1 de 6,5 cm, prof.



● 110 ● 131 ● 157 ● 158
● 159 ● 186 ● 191 ● 192
● 194 ● 401 ● 402



UPC1600

Carro isotérmico GN Camcart®

71,5 x 82 x 135 cm - 8 recip. GN 1/1 de 20 cm, prof. ó 12 recip. GN 1/1 de 15 cm, prof. ó 16 recip. GN 1/1 de 10 cm, prof. ó 24 recip. GN 1/1 de 6,5 cm, prof.



● 110 ● 131 ● 157 ● 158
● 159 ● 186 ● 191 ● 192
● 194 ● 401 ● 402

Tabla de capacidades

Camcart

UPC600	UPC800	UPC1200	UPC1600
8 GN 1/2 - 6,5 cm prof.	12 GN1/1 - 6,5 cm prof.	16 GN1/1 - 6,5 cm prof.	24 GN 1/1 - 6,5 cm prof.
6 GN1/1 - 10 cm prof.	8 GN1/1 - 10 cm prof.	12 GN1/1 - 10 cm prof.	16 GN 1/1 - 10 cm prof.
4 GN1/1 - 15 cm prof.	6 GN1/1 - 15 cm prof.	8 GN1/1 - 15 cm prof.	12 GN 1/1 - 15 cm prof.
2 GN1/1 - 20 cm prof.	4 GN1/1 - 20 cm prof.	4 GN1/1 - 20 cm prof.	8 GN 1/1 - 20 cm prof.

Los artículos resaltados en **negrita** son productos en stock habitual. Consultar colores disponibles.

Consultar P.V.P. unitario





Ultra Pan Carrier

- Diseñados tanto para la retención caliente mediante electricidad como para el transporte no eléctrico.
- El consumo de energía es bastante menor que el de los carros calientes comparables.
- Conservan temperaturas calientes y seguras durante 4 horas cuando están desenchufados.



Mantenimiento de la temperatura caliente cuando está desenchufado



NOTA: Si usa recipientes metálicos para alimentos, reduzca su temperatura a 120 °C antes de colocarlos sobre los rieles.



UPCH4002

Contenedor isotérmico con puerta caliente

46 x 67 x 63 cm - 2 recip. GN 1/1 de 20 cm, prof. ó 3 recip. GN 1/1 de 15 cm, prof. ó 4 recip. GN 1/1 de 10 cm, prof. ó 6 recip. GN 1/1 de 6,5 cm, prof.

1

● 110 ● 131 ● 191 ● 192 ● 401



UPCHW4002

Contenedor isotérmico con puerta caliente y ruedas

46 x 67 x 79,4 cm - 2 recip. GN 1/1 de 20 cm, prof. ó 3 recip. GN 1/1 de 15 cm, prof. ó 4 recip. GN 1/1 de 10 cm, prof. ó 6 recip. GN 1/1 de 6,5 cm, prof.

1

● 110 ● 131 ● 191 ● 192 ● 401



UPCHD4002

Puerta caliente para UPCH4002 y UPCHW4002

53,3 x 49 x 9 cm

1

● 110 ● 131 ● 191 ● 192 ● 401



@DbmarkTweet



@dbmarkhosteleria



@dbmarkes



@dbmarkshop



Descargue aquí el catálogo con los precios.

Ultra Pan Carrier (cont.)



UPCH8002

Carro isotérmico con puertas calientes

52 x 69 x 137,2 cm - 4 recip.
GN 1/1 de 20 cm, prof.
ó 6 recip. GN 1/1 de 15 cm,
prof. ó 8 recip. GN 1/1
de 10 cm, prof. ó 12 recip.
GN 1/1 de 6,5 cm, prof.



● 110 ● 131 ● 191
● 192 ● 401



UPCHT8002

Carro isotérmico con puerta superior caliente

52 x 69 x 137,2 cm - 4 recip.
GN 1/1 de 20 cm, prof.
ó 6 recip. GN 1/1 de 15 cm,
prof. ó 8 recip. GN 1/1
de 10 cm, prof. ó 12 recip.
GN 1/1 de 6,5 cm, prof.



● 110 ● 131 ● 191
● 192 ● 401



UPCHTD8002

Puerta superior caliente para UPCHT8002 y UPCHT8002

53,3 x 46 x 9 cm



● 110 ● 131 ● 191
● 192 ● 401



UPCHBD8002

Puerta inferior caliente para UPCH8002

53,3 x 46 x 9 cm



● 110 ● 131 ● 191
● 192 ● 401



UPCH16002

Carro isotérmico con puertas calientes

73 x 84,7 x 137,5 cm - 8 recip.
GN 1/1 de 20 cm, prof.
ó 12 recip. GN 1/1 de 15 cm,
prof. ó 16 recip. GN 1/1
de 10 cm, prof. ó 24 recip.
GN 1/1 de 6,5 cm, prof.



● 110 ● 131 ● 191
● 192 ● 401



UPCHT16002

Carro isotérmico con puerta superior caliente

73 x 84,7 x 137,5 cm - 8 recip.
GN 1/1 de 20 cm, prof.
ó 12 recip. GN 1/1 de 15 cm,
prof. ó 16 recip. GN 1/1
de 10 cm, prof. ó 24 recip.
GN 1/1 de 6,5 cm, prof.



● 110 ● 131 ● 191
● 192 ● 401



UPCHTD16002

Puerta superior caliente para UPCH16002

53,3 x 66,8 x 10,8 cm



● 110 ● 131 ● 191
● 192 ● 401



UPCHBD16002

Puerta inferior caliente para UPCH16002

53,3 x 66,8 x 10,8 cm



● 110 ● 131 ● 191
● 192 ● 401

Tabla de capacidades

Ultra Pan Carrier 1 comp.	Ultra Pan Carrier 2 comp - Serie 800	Ultra Pan Carrier 2 comp - Serie 1600
UPCH4002	UPCH8002	UPCH16002
6 GN 1/1 - 6,5 cm prof.	12 GN 1/2 - 6,5 cm prof.	24 GN1/1 - 6,5 cm prof.
4 GN1/1 - 10 cm prof.	8 GN1/1 - 10 cm prof.	16 GN1/1 - 10 cm prof.
3 GN1/1 - 15 cm prof.	6 GN1/1 - 15 cm prof.	12 GN1/1 - 15 cm prof.
2 GN1/1 - 20 cm prof.	4 GN1/1 - 20 cm prof.	8 GN1/1 - 20 cm prof.
UPCHW4002	UPCHT8002	UPCHT16002
6 GN 1/2 - 6,5 cm prof.	12 GN 1/2 - 6,5 cm prof.	24 GN1/1 - 6,5 cm prof.
4 GN1/1 - 10 cm prof.	8 GN1/1 - 10 cm prof.	16 GN1/1 - 10 cm prof.
3 GN1/1 - 15 cm prof.	6 GN1/1 - 15 cm prof.	12 GN1/1 - 15 cm prof.
2 GN1/1 - 20 cm prof.	4 GN1/1 - 20 cm prof.	8 GN1/1 - 20 cm prof.



Los artículos resaltados en **negrita** son productos en stock habitual. Consultar colores disponibles.

Consultar P.V.P. unitario



Pro Cart Ultra Pan Carriers

Los Pro Cart Ultra ofrecen la posibilidad de mantener alimentos calientes y fríos en la misma unidad al mismo tiempo durante al menos 4 horas sin electricidad.

Disponibles en 3 tamaños para alojar 8, 10 y 20 contenedores GN 1/1 de 10 cm de profundidad.

PCU800HC4-615

Pro Cart Ultra
Caliente/Frío

8 recip. GN1/1 H100
55,63 x 86,36 x 150,1 cm



● 615

PCU800HH4-615

Pro Cart Ultra
Caliente/Caliente

8 recip. GN1/1 H100
55,63 x 86,36 x 150,1 cm



● 615

PCU800CC4-615

Pro Cart Ultra
Frío/Frío

8 recip. GN1/1 H100
55,63 x 86,36 x 150,1 cm



● 615

PCU800CP4-615

Pro Cart Ultra
Frío/Neutro

8 recip. GN1/1 H100
55,63 x 86,36 x 150,1 cm



● 615

PCU800HP4-615

Pro Cart Ultra
Caliente/Neutro

8 recip. GN1/1 H100
55,63 x 86,36 x 150,1 cm



● 615

PCU800PP-615

Pro Cart Ultra
Neutro/Neutro

8 recip. GN1/1 H100
55,63 x 86,36 x 150,1 cm



● 615



Descargue aquí el catálogo con los precios.

Pro Cart Ultra Pan Carriers (cont.)

PCU1000HC4-615

Pro Cart Ultra
Caliente/Frío

10 recip. GN1/1 H100
55,88 x 86,36 x 170,18 cm



● 615

PCU1000HH4-615

Pro Cart Ultra
Caliente/Caliente

10 recip. GN1/1 H100
55,88 x 86,36 x 170,18 cm



● 615

PCU1000CC4-615

Pro Cart Ultra
Frío/Frío

10 recip. GN1/1 H100
55,88 x 86,36 x 170,18 cm



● 615

PCU1000CP4-615

Pro Cart Ultra
Frío/Neutro

10 recip. GN1/1 H100
55,88 x 86,36 x 170,18 cm



● 615

PCU1000HP4-615

Pro Cart Ultra
Caliente/Neutro

10 recip. GN1/1 H100
55,88 x 86,36 x 170,18 cm



● 615

PCU1000PP-615

Pro Cart Ultra
Neutro/Neutro

10 recip. GN1/1 H100
55,88 x 86,36 x 170,18 cm



● 615



PCU1000

PCU2000HC4-615

Pro Cart Ultra
Caliente/Frío

20 recip. GN1/1 H100
76,20 x 96,52 x 172,72 cm



● 615

PCU2000HH4-615

Pro Cart Ultra
Caliente/Caliente

20 recip. GN1/1 H100
76,20 x 96,52 x 172,72 cm



● 615

PCU2000CC4-615

Pro Cart Ultra
Frío/Frío

20 recip. GN1/1 H100
76,20 x 96,52 x 172,72 cm



● 615

PCU2000CP4-615

Pro Cart Ultra
Frío/Neutro

20 recip. GN1/1 H100
76,20 x 96,52 x 172,72 cm



● 615

PCU2000HP4-615

Pro Cart Ultra
Caliente/Neutro

20 recip. GN1/1 H100
76,20 x 96,52 x 172,72 cm



● 615

PCU2000PP-615

Pro Cart Ultra
Neutro/Neutro

20 recip. GN1/1 H100
76,20 x 96,52 x 172,72 cm



● 615



PCU2000

Profundidad de los recipientes

Recipientes GN	Profundidad de los recipientes			
	6,5 cm	10 cm	15 cm	20 cm
GN 1/1	12	8	6	4
GN 1/2	24	16	12	8
GN 1/3	36	24	18	12

PCU800	PCU1000	PCU2000
--------	---------	---------

Los artículos resaltados en **negrita** son productos en stock habitual. Consultar colores disponibles.

Consultar P.V.P. unitario





Pro Cart Ultra (eléctricos caliente, frío y pasivo) 60 x 40

- El primer carro de transporte que mantiene alimentos fríos y calientes al mismo tiempo y de forma activa sin un compresor.
- Carro de alta capacidad para contener recipientes de alimentos GN, recipientes planos de 60 x 40 cm, bandejas y cajas de pizza en dos gabinetes independientes y con aislamiento.
- Los módulos activos son eficientes energéticamente y consumen menos de 5 amperios cada uno.
- El módulo de frío utiliza tecnología termoeléctrica respetuosa con el medio ambiente.
- Incluso sin electricidad, este carro puede mantener temperaturas seguras durante más de 4 horas.



Caliente: promedio de pérdida de temperatura de 1,5° C/hora.



Fría: promedio de aumento de temperatura de 0,4° C/hora.

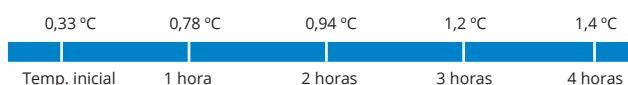

Puerta sin juntas

para una limpieza fácil y menos piezas de repuesto de las que preocuparse. La puerta se abre 270°

Exterior de polietileno mantiene el alimento húmedo de forma natural y frío al tacto durante el funcionamiento, a diferencia de los gabinetes de metal

Ruedas estándar para trabajo pesado de 15 x 5 cm dos ruedas giratorias de alto rendimiento, que no dejan marcas y con frenos en la parte delantera y dos ruedas rígidas en la parte trasera para facilitar la colocación y el transporte



Cierres de nylon de 10 cm y bisagras ajustables para facilitar la apertura y el cierre y asegurar el contenido durante el transporte. (La puerta se puede cerrar con llave)

Cierres magnéticos

Parachoques en todo el perímetro protege tanto el carro como las paredes



Descargue aquí el catálogo con los precios.

■ Pro Cart Ultra (eléctricos caliente, frío y pasivo) (cont.)

No eléctrico / pasivo 60 x 40

PCUPP4

Carros 60 x 40 con ambos compartimentos sin electricidad

71,1 x 90,8 x 167,6 cm



● 615



PCULP4

Carro con compartimento sin electricidad

71,1 x 92,7 x 101,6



● 615



Eléctrico caliente y frío 60 x 40



PCUHH4

Carros 60 x 40 con ambos compartimentos eléctricos calientes 220V

71 x 92,7 x 167,6 cm



● 615



PCUCC4

Carros 60 x 40 con ambos compartimentos eléctricos fríos 220V

71 x 92,7 x 167,6 cm



● 615



PCUHC4

Carros 60 x 40 con ambos compartimentos eléctricos: superior caliente, inferior frío 220V

71 x 92,7 x 167,6 cm



● 615



PCULH4

Carro con compartimento caliente 220V

71,1 x 90,8 x 101,6 cm



● 615



PCULC4

Carro con compartimento frío 220V

71,1 x 90,8 x 101,6 cm



● 615

Accesorios

SSR1

1 par de rieles



● INOX.

SSR8

8 pares de rieles



● INOX.

Los artículos resaltados en **negrita** son productos en stock habitual. Consultar colores disponibles.

Consultar P.V.P. unitario



Enganche de remolque para carros Pro Cart Ultra

El enganche para remolque está diseñado para conectar de forma segura su Pro Cart Ultra a cualquier vehículo de servicio con capacidad de remolque. Se adapta a todos los modelos Pro Cart Ultra, bajos y altos, fabricados después de enero de 2019.



PCUTOW

Remolque para carros Pro Cart Ultra
Kit estándar



● 615



PCUTOWSP

Remolque para carros Pro Cart Ultra
Kit de seguridad - cierre con llave



● 615



Carros isotérmicos para bandejas

- Úselos para guardar alimentos a granel, calientes o fríos, en bandejas, bandejas delgadas o en cajas para alimentos.
- El polietileno duradero y el espeso aislante de hule espuma retienen las temperaturas seguras de los alimentos.
- Los cierres de plástico resistente, a prueba de oxidación, se cierran de manera segura en placas de montaje premoldeadas.

NOTA: Enfríe las bandejas delgadas de metal a una temperatura de 120 °C antes de colocarlas en los apoyos.



Disminución media de la temperatura caliente: 16,11 °C/hora



Aumento medio de la temperatura fría: 16,94 °C/hora



Tabla de capacidades

Combo Cart Plus eléctrico	Combo Cart Plus no eléctrico	Camcart - bandejas y cajas
CMBPH2	CMBP	1826DTC
14 bandejas delgadas tamaño completo	14 bandejas delgadas tamaño completo	24 bandejas y bandejas delgadas
28 bandejas delgadas tamaño medio	28 bandejas delgadas tamaño medio	1826DBC, 1826DBCSP, 1826LBC, 1826LBCSP
20 bandejas GN 1/1 - 6,5 cm prof.	20 bandejas GN 1/1 - 6,5 cm prof.	cajas de alimentos
14 bandejas 40 x 60 cm	14 bandejas 40 x 60 cm	1826LTC, 1826LTCSP
14 cajas grandes de pizza	14 cajas grandes de pizza	13 bandejas y bandejas delgadas
CMBPLH2	CMBPL	1826LTC3
7 bandejas delgadas tamaño completo	7 bandejas delgadas tamaño completo	7 bandejas y bandejas delgadas
14 bandejas delgadas tamaño medio	14 bandejas delgadas tamaño medio	1826MTC
10 bandejas GN 1/1 - 6,5 cm prof.	10 bandejas GN 1/1 - 6,5 cm prof.	6 bandejas y bandejas delgadas
7 bandejas 40 x 60 cm	7 bandejas 40 x 60 cm	
7 cajas grandes de pizza	7 cajas grandes de pizza	



Descargue aquí el catálogo con los precios.

Carros isotérmicos para bandejas (cont.)



1826MTC

Camcarts® Carro isotérmico para bandejas
55 x 74,5 x 57 cm - 6 bandejas y bandejas delgadas



● 110 ● 131 ● 191 ● 192 ● 401



1826LTC

Camcarts® Carro isotérmico para bandejas
55 x 81,5 x 95,5 cm - 13 bandejas y bandejas delgadas



● 110 ● 131 ● 191 ● 192 ● 401



1826LTC3

Camcarts® Carro isotérmico para bandejas
55 x 81,5 x 95,5 cm - 7 bandejas y bandejas delgadas



● 110 ● 131 ● 191 ● 192 ● 401



1826LBC

Camcarts® Carro isotérmico

55 x 81,5 x 95,5 cm - Cajas de alimentos de 46 x 66 cm



● 110 ● 131 ● 191 ● 192 ● 401



1826LTCSP

Camcarts® Carro isotérmico con herrajes de seguridad para bandejas

55 x 81,5 x 95,5 cm - 13 bandejas y bandejas delgadas



● 110 ● 131 ● 191 ● 192 ● 401



1826LBCSP

Camcarts® Carro isotérmico con herrajes de seguridad

55 x 81,5 x 95,5 cm - Cajas de alimentos de 46 x 66 cm



● 110 ● 131 ● 191 ● 192 ● 401

Contenedores isotérmicos para pastelería

- Diseñado para la industria panadera y pastelera.
- Ideal para transportar productos a temperaturas frías y seguras.
- Perfectos para artículos horneados o masas congeladas.
- Hecho con un duradero armazón de polietileno y con un espeso aislante de espuma de poliuretano.
- Aptos para bandejas delgadas: 60 x 40 cm, 58 x 40 cm, 58 x 20 cm, 58 x 10 cm.



Los artículos resaltados en **negrita** son productos en stock habitual. Consultar colores disponibles.

Consultar P.V.P. unitario



■ Contenedores isotérmicos para pastelería (cont.)



BK60406

Contenedor isotérmico para pastelería con 6 rieles

76,5 x 57 x 82 cm



1

● 186



BK60407

Contenedor isotérmico para pastelería con 7 rieles

76,5 x 57 x 82 cm



1

● 186



CD300

Carro para 300MPC y 1318MTC

65 x 49 x 26,5 cm - 136 kg



1

● 110 ● 131 ● 157 ● 401

CP6040

Placa eutéctica fría.
Compatible con BK60
y BK60407

60 x 40 x 4 cm



1

● 159



WR60406

Rejillas de alambre con 6 rieles

66 x 40,5 x 5,8 cm



1

WR60407

Rejillas de alambre con 7 rieles

66 x 40,5 x 5,8 cm



1

■ Carros para distribución de comidas

Distribuya las bandejas con el almuerzo o la cena del hospital y residencia con uno de nuestros carros de distribución de menús. Existen diferentes capacidades, adaptadas a las bandejas tipo 1520 ó 1418.



MDC24

Carro para servicio de bebidas

113 x 76 x 112 cm



1

● 191 ● 192 ● 401



MDC24F

Carro para servicio de bebidas sin relieve

113 x 76 x 112 cm



1

● 191 ● 192 ● 401



Descargue aquí el catálogo con los precios.



MDC1520S20

Carro de entrega de alimentos
96,5 x 146 x 110 cm - 20 bandejas
de 38 x 51,5 cm



● 191 ● 192 ● 194 ● 401



MDC1418S20

Carro de entrega de alimentos
83 x 123,5 x 112 cm - 20 bandejas
de 36 x 46 cm



● 191 ● 192 ● 194 ● 401



MDC1520T30

Carro de entrega de alimentos
74,5 x 152,5 x 162 cm - 30 bandejas
de 38 x 51,5 cm



● 191 ● 192 ● 194 ● 401



MDC1520T16

Carro de entrega de alimentos
100 x 78,5 x 148 cm
16 bandejas de 38 x 51,5 cm



● 191 ● 192 ● 194 ● 401



MDC1418T30

Carro de entrega de alimentos
74,5 x 152,5 x 162 cm
30 bandejas de 36 x 46 cm



● 191 ● 192 ● 194 ● 401



MDC1418T16

Carro de entrega de alimentos
92,7 x 71,1 x 147,6 cm
16 bandejas de 36 x 46 cm



● 191 ● 192 ● 194 ● 401



MDC1411T60

Carro de entrega de alimentos
74,3 x 152,4 x 161,6 cm
60 bandejas de 36,5 x 26,8 cm



● 191 ● 192 ● 194 ● 401

Los artículos resaltados en **negrita** son productos en stock habitual. Consultar colores disponibles.

Consultar P.V.P. unitario



Vajilla isotérmica Shoreline

Con la vajilla isotérmica Shoreline podrá mantener la comida caliente durante más tiempo, de manera que llegue al paciente apetitosa y sabrosa, aunque haya transcurrido mucho tiempo desde que se emplató.



MDS9

Domo aislado isotérmico Shoreline

25,9 cm de Ø x 7,3 cm de alto

12

● 110 ● 447 ● 457
● 480 ● 487 ● 497



MDSL9

Cúpula aislada isotérmica Shoreline

25,9 cm de Ø x 7 cm de alto

12

● 110 ● 447 ● 457
● 480 ● 487 ● 497



MDSL9

Fondo para placa isotérmico Shoreline

24,3 cm de Ø x 4,6 cm de alto

12

● 110 ● 447 ● 457
● 480 ● 487 ● 497



MDSP9

Placa térmica Shoreline

24 cm de Ø x 4,5 cm de alto

12

● 477



HK39B

Base de isotérmicos Shoreline

24,3 cm de Ø x 4,6 cm de alto

12

● 110 ● 447 ● 457
● 480 ● 487 ● 497



MDSM8

Taza grande isotérmica Shoreline

8,9 cm de Ø x 10,2 cm de alto
240 ml

48

● 110 ● 447 ● 457
● 480 ● 487 ● 497



MDSB5

Bol isotérmico Shoreline

8,9 cm de Ø x 6 cm de alto
150 ml

48

● 110 ● 447 ● 457
● 480 ● 487 ● 497



MDSB9

Bol isotérmico Shoreline

11,1 cm de Ø x 6 cm de alto
270 ml

48

● 110 ● 447 ● 457
● 480 ● 487 ● 497



MDSB16

Bol isotérmico Shoreline

13,3 cm de Ø x 6 cm de alto
470 ml

48

● 110 ● 447 ● 457
● 480 ● 487 ● 497



MDSPL

Alzador de placas Shoreline

8 cm de Ø x 7 cm de alto

1

● 477

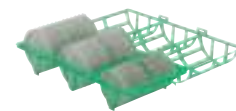

CLRWSR36

Cestillo para lavado y almacenaje de 36 tapas reutilizables

20,96 x 45,4 x 13,97 cm

4

● 452



Descargue aquí el catálogo con los precios.



**LAVADO, TRANSPORTE
Y ALMACENAMIENTO**

Carro de servicio Pro

Los carros de servicio de alto rendimiento de CAMBRO están diseñados para su uso en las labores de apoyo más pesadas, tanto en la cocina como en la sala. Son muy resistentes y gozan de una larga vida útil. Con un diseño moderno y construcción duradera en una sola pieza de polietileno



SC225

Carro de servicio robusto abierto con baldas de 56 x 39,5 cm, 2 ruedas rígidas, 2 ruedas giratorias con freno

79,38 x 45,72 x 86,36 cm



Colores en stock:

● 615

Colores bajo pedido:

● 110 ● 131



SC230

Carro de servicio robusto abierto con baldas de 69 x 49,5 cm, 2 ruedas rígidas, 2 ruedas giratorias con freno

95,25 x 55,88 x 94,62 cm



Colores en stock:

● 615

Colores bajo pedido:

● 110 ● 131

SC225S

Carro de servicio robusto abierto con baldas de 56 x 39,5 cm, con 4 ruedas giratorias con freno

79,38 x 45,72 x 86,36 cm



Colores en stock:

● 615

Colores bajo pedido:

● 110 ● 131

SC230S

Carro de servicio robusto abierto con baldas de 69 x 49,5 cm, con 4 ruedas giratorias con freno

95,25 x 55,88 x 94,62 cm



Colores en stock:

● 615

Colores bajo pedido:

● 110 ● 131

SC330

Carro de servicio robusto cerrado con baldas de 69 x 46,5 cm, 2 ruedas rígidas, 2 ruedas giratorias con freno

95,25 x 55,88 x 94,62 cm



Colores en stock: ● 615

Colores bajo pedido: ● 110 ● 131



SC330S

Carro de servicio robusto cerrado con baldas de 69 x 46,5 cm, 4 ruedas giratorias con freno

95,25 x 55,88 x 94,62 cm



Colores en stock: ● 615

Colores bajo pedido: ● 110 ● 131



SC337

Carro de servicio pro 2 ruedas rígidas, 2 ruedas giratorias con freno 60,3 x 105,4 x 94,3 cm (ext.)



● 110 ● 131 ● 615



SC337S

Carro de servicio pro 4 ruedas giratorias con freno 60,3 x 105,4 x 94,3 cm (ext.)



● 110 ● 131 ● 615



Descargue aquí el catálogo con los precios.

Carro de servicio Pro (cont.)

Accesorios opcionales

QCSB

Contenedor pequeño
de inserción rápida
17,8 x 40,6 x 30,9 cm (ext.)

1

110



QCTB

Contenedor grande
de inserción rápida
17,8 x 40,6 x 54 cm (ext.)

1

110



Especificaciones

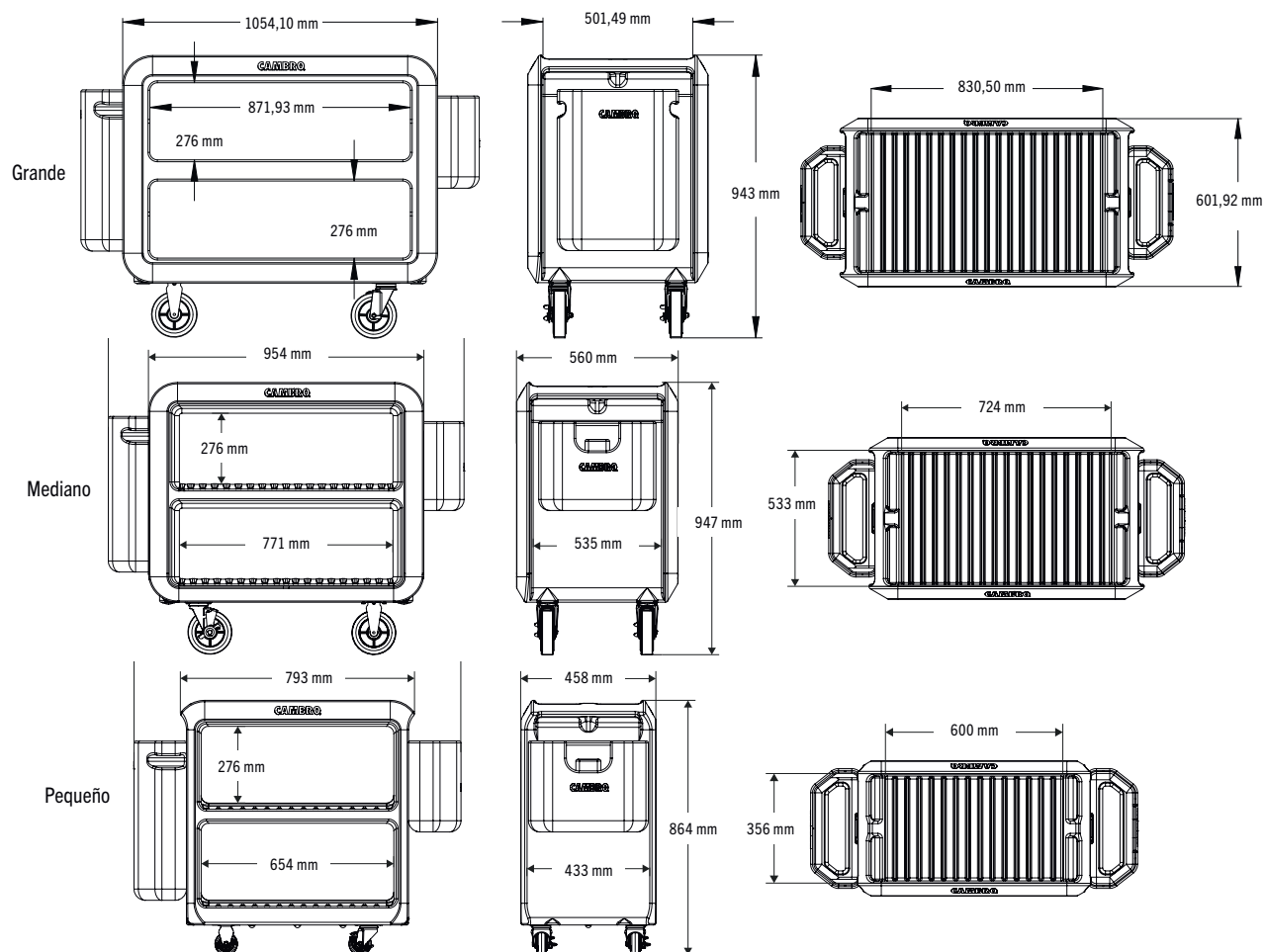

Los artículos resaltados en **negrita** son productos en stock habitual. Consultar colores disponibles.

Consultar P.V.P. unitario



Carros de servicio ligeros

Utilice nuestros carros de servicio ligeros como apoyo en todas sus operaciones, tanto en cocina como en sala. Son ligeros, muy fáciles de montar, con un diseño muy actual y están adaptados a todos los presupuestos.

Consultar repuestos para estos artículos en la sección **REPUESTOS DE ARTÍCULOS**



A cada estante le cabe una cesta de tamaño completo para platos o dos cajas estándar



Rieles marinos que mantienen el contenido en su lugar

Se pueden añadir **paneles opcionales** con el fin de cerrar tres lados

Resistente estructura de aluminio

4 ruedas giratorias de acero con revestimiento granulado permiten un movimiento silencioso y una maniobra estable

Superficie duradera y resistente a las manchas

BC331KD

Carro de servicio ligero con baldas de 62 x 40 cm
83,5 x 41 x 96,5 cm

1

● 110 ● 480



BC340KD

Carro de servicio ligero con baldas de 80 x 52 cm
101,5 x 54 x 95 cm

1

● 110 ● 480



BC331KDTC

Basurero para carros ligeros

24 x 33 x 56 cm - 30 L

1

● 110



BC331KDSH

Porta-cubiertos para carros ligeros

24 x 33 x 18,5 cm - 9,5 L

1

● 110



BC340KDP*

Juego de un panel de estante para BC340KD

45 x 80,3 x 29,8 cm

1

● 110 ● 480

* Se necesita 1 juego por nivel (2 juegos por carro)



Descargue aquí el catálogo con los precios.

Recipientes de usos diversos

Existe una amplia variedad de recipientes de apoyo para diferentes usos en sus operativas de recogida y lavado.



sólo regal



415CBP

Recipiente de inserción para cubiertos

36 x 11,3 x 10,3 cm



● 110 ● 131
● 180



912CBP

Recipiente para utensilios

30,6 x 23,3 x 13 cm



● 110 ● 131
● 180



1120CBP

Recipiente para cubiertos con 4 compartimentos

52 x 28,9 x 9,5 cm



● 110 ● 131
● 180



1524B

Recipiente uso diverso con 4 compartimentos

54,9 x 30,2 x 9,5 cm



●



1524G

Recipiente uso diverso con 4 compartimentos

54,9 x 30,2 x 9,5 cm



●



1520CBP

Recipiente para usos diversos

50,6 x 38,9 x 12,5 cm



● 110 ● 131
● 180



1520CBPF

Recipiente con fondo plano para usos diversos

50,6 x 38,9 x 12,5 cm



● 110 ● 131 ● 180

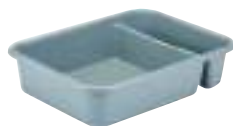

1621CBP

Recipiente para usos diversos

52 x 39,7 x 12,4 cm



● 110 ● 131 ● 180



21155CBP

Recipiente para usos diversos

51,4 x 38,7 x 12,5 cm



● 110 ● 131 ● 180



21157CBP

Recipiente para usos diversos

51,2 x 38,6 x 17,6 cm



● 110 ● 131 ● 180

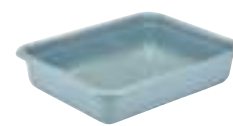

1722CBP

Recipiente para usos diversos

55,6 x 42,9 x 12,1 cm



● 110 ● 131 ● 180



1120CBR

Recipiente para cubiertos con 4 compartimentos

52 x 28,9 x 9,5 cm



● 110 ● 131



1520CBR

Recipiente para cubiertos

50,6 x 38,9 x 12,5 cm



● 110 ● 131



21155CBR

Recipiente para cubiertos con asas

51,4 x 38,7 x 12,5 cm



● 110 ● 131



21157CBR

Recipiente para cubiertos con asas

51,2 x 38,6 x 17,6 cm



● 110 ● 131



1722CBR

Recipiente para cubiertos

55,6 x 42,9 x 12,1 cm



● 110 ● 131

Los artículos resaltados en **negrita** son productos en stock habitual. Consultar colores disponibles.

Consultar P.V.P. unitario



Recipientes de usos diversos (cont.)



1520BCBP

Tapa para recipiente 1520CBP

52 x 40,6 cm

12

148



1722CBCP

Tapa para recipientes
1722CBR y 1722CBP

56,8 x 44 cm

12

148



2115CBCP

Tapa para recipientes
21155CBP y 21157CBP

52 x 39,4 cm

12

148



2115BCBR

Tapa para recipientes
21155CBR y 21157CBR

52 x 39,4 cm

12

148

Carros portacubiertos

Utilice un carro portacubiertos en la línea de autoservicio, donde sus clientes podrán seleccionar los cubiertos y la bandeja cómodamente.



TDCR12

Carro para bandejas
con soporte con cilindros
para cubiertos

97 x 58 x 105 cm

1

110 131 157
191 192 401



TDC2029

Carro para bandejas
sin soporte para cubiertos

97 x 58 x 87 cm

1

131 157 191
192 401

8 recipientes
transparentes
Camwear



TC1418

Carro para bandejas
y cubiertos con 8 recipientes

82 x 54 x 116 cm

1

110 131 157
191 192 401



CR12

Soporte para cubiertos

82 x 54 x 23 cm

1

110 131 157
191 192 401

Visite la sección de descargas de nuestra web

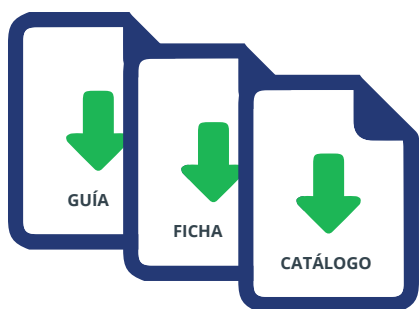

En la sección de descargas de nuestra web encontrará:

- catálogos de nuestros fabricantes
- fichas técnicas de los productos
- guías de uso
- folletos
- y mucho más...

www.dbmark.com



Descargue aquí el catálogo con los precios.

Carritos de transporte

Cuando algo va bien decimos que "va sobre ruedas". Elija el carrito de transporte más adecuado para mover cómodamente sus cestas, cajas y contenedores.



excepto
CDR2020
y CDR020H

Consultar repuestos para estos artículos en la sección **REPUESTOS DE ARTÍCULOS**

CD1826H

Carro de transporte Camdollie para bandejas y cajas hasta 46 x 66 cm

51 x 80 x 98 cm - 136 kg



● 110 ● 131 ● 157 ● 401



CD1826HB

Carro de transporte Camdollie para bandejas y cajas hasta 46 x 66 cm

59,5 x 85 x 93 cm - 136 kg



● 110 ● 131 ● 157 ● 401



CD1420

Carro de transporte Camdollie para cajas de 49,5 x 67,5 cm

55,5 x 41,5 x 20,5 cm - 159 kg



● 110 ● 131 ● 157 ● 401



CD2028

Carro de transporte Camdollie para caja

56 x 77 x 20,5 cm - 159 kg



● 110 ● 131 ● 157 ● 401



CD1313

Carro de transporte Camdollie para caja

41 x 41 x 21,5 cm - 114 kg



● 110 ● 131 ● 157 ● 401



CD1327

Carro de transporte Camdollie para caja

41 x 74,5 x 21,5 cm - 136 kg



● 110 ● 131 ● 157 ● 401



CDR2020

Carro de transporte Camdollie para cestas de lavado

54 x 54 x 20 cm
159 kg



● 151



CDR2020H

Carro de transporte Camdollie para cestas de lavado con asas

59 x 54 x 94 cm
159 kg



● 151



CD2020

Carro de transporte Camdollie para cestas de lavado

57 x 57 x 21 cm
159 kg



● 110 ● 131
● 157 ● 401



CD2020H

Carro de transporte Camdollie para cestas de lavado con asas

56,6 x 61,5 x 93,5 cm
159 kg



● 110 ● 131
● 157 ● 401



CD2020HB

Carro de transporte Camdollie para cestas de lavado

66 x 68,5 x 93 cm
159 kg



● 110 ● 131
● 157 ● 401

Los artículos resaltados en **negrita** son productos en stock habitual. Consultar colores disponibles.

Consultar P.V.P. unitario



Carritos de transporte (cont.)



2030UT

Carro montacargas
50 x 81,5 x 98 cm - 272 kg



● 110 ● 131 ● 157 ● 401



2436UTH

Carro montacargas
106 x 60,5 x 92 cm - 272 kg



● 110 ● 131 ● 157 ● 401



2436UTHS

Carro montacargas con correas
106 x 60,5 x 92 cm - 272 kg



● 110 ● 131 ● 157 ● 401



CD100

Carro para 100MPC,
UPC100, UPC101

50 x 73 x 27 cm
136 kg



● 110 ● 131
● 157 ● 401



CD160

Carro para UPCS140,
UPCS160, UPCS160,
UPCS180

42 x 62 x 26,5 cm
136 kg



● 110 ● 131
● 157 ● 401



CD300

Carro para 300MPC
y 1318MTC

65 x 49 x 26,5 cm
136 kg



● 110 ● 131
● 157 ● 401



CD1826MTC

Carro para 1826MTC

89,5 x 61 x 93 cm
159 kg



● 110 ● 131
● 157 ● 401



CD400

Carro para UPC400
y UPCS400

53 x 70 x 23 cm
136 kg



● 110 ● 131
● 157 ● 401



CD3253EPP

Carro Camdolly
para todos los modelos GN

69,2 x 42,6 x 16,7 cm (ext.)
61,8 x 41 cm (int.)



● 158



CD4060EPP

Carro Camdolly
para EPP4060 de carga
superior y frontal

71 x 51 x 16,7 cm (ext.)
70 x 50 cm (int.)



● 158



CDC300

Carro Camdolly para UPC300,
EPP400, EPP300, EPP180,
EPP160, EPP140 y EPP180LH

63,4 x 44,1 x 18,5 cm (ext.)
62,5 x 43,4 cm (int.)



● 358



CDC400

Carro Camdolly para UPC400
y EPP180XLT

64,3 x 47 x 18,5 cm (ext.)
63,1 x 46,9 cm (int.)



● 358



Descargue aquí el catálogo con los precios.



CD100H

Carro de transporte Camdollie para 100MPC, UC250, UC500, 250LCD, 350LCD, 500LCD

84 x 50 x 92 cm
159 kg



● 110 ● 131
● 157 ● 401



CD100HB

Carro de transporte Camdollie para 100MPC, UC250, UC500, 250LCD, 350LCD, 500LCD

83,5 x 60 x 93 cm
159 kg



● 110 ● 131
● 157 ● 401



CD1826MTCHB

Carro con ruedas grandes para 1826MTC

88,5 x 70 x 93,5 cm
159 kg



● 110 ● 131
● 157 ● 401



CD300H

Carro de transporte Camdollie para 300MPC, 1318MTC, UC1000, 1000LCD

48,5 x 76,5 x 92 cm
159 kg



● 110 ● 131
● 157 ● 401



CD300HB

Carro de transporte Camdollie para 300MPC, 1318MTC, UC1000, 1000LCD

76 x 60 x 92 cm
159 kg



● 110 ● 131
● 157 ● 401

CD1826PDB

Carro para cajas
71 x 50,5 x 26 cm - 136 kg



● 110 ● 131 ● 157 ● 401



400STP

Correa para UPC400 y UPCS400
500 cm de largo



@DbmarkTweet



@dbmarkhosteleria



@dbmarkes



@dbmarkshop

Los artículos resaltados en **negrita** son productos en stock habitual. Consultar colores disponibles.

Consultar P.V.P. unitario



Carros fijos para platos

Los carros para platos de CAMBRO están considerados por los grandes profesionales de la hostelería como la mejor opción para proteger, almacenar y transportar la vajilla. Tienen capacidad para 240 a 360 platos; existen modelos que admiten platos cuadrados y hay modelos ajustables para adaptarse a diferentes medidas de platos. Están contruidos de una sola pieza, son muy resistentes y duraderos y todos incluyen una funda sanitaria.

Consultar repuestos para estos artículos en la sección **REPUESTOS DE ARTÍCULOS**



DC575

Carro fijo para platos de 14,6 cm
83 x 60 x 81 cm - 270-360 platos



● 110 ● 131 ● 191 ● 401



DC700

Carro fijo para platos de 14,9 a 17,8 cm
83 x 60 x 81 cm - 270-360 platos



● 110 ● 131 ● 191 ● 401



DC825

Carro fijo para platos de 18,1 a 21 cm
73 x 60,5 x 81,5 cm - 180-240 platos



● 110 ● 131 ● 191 ● 401



DCS950

Carro Versa para platos redondos de 21,3 a 24,1 cm. y cuadrados de 18,4 a 20,5 cm
69 x 78 x 81 cm - 225-300 platos



● 110 ● 131 ● 480



DCS1125

Carro Versa para platos redondos de 24,4 a 28,6 cm. y cuadrados de 21,3 a 24,1 cm
69 x 78 x 81 cm - 180-240 platos



● 110 ● 131 ● 480



DC1225

Carro fijo para platos de 28,9 a 31,1 cm
70 x 83 x 81,5 cm - 180-240 platos



● 110 ● 131 ● 191 ● 401

Se incluye una cubierta higiénica de vinilo con todos los carros, para proteger vajillas y bandejas.



Descargue aquí el catálogo con los precios.

Carros ajustables

Carros ideales tanto en pequeñas como en grandes superficies. Incluyen una funda sanitaria.



Consultar repuestos para estos artículos en la sección **REPUESTOS DE ARTÍCULOS**

ADCSC

Carro compacto y regulable Serie S con 4 torres

68,6 x 68,6 x 80,7 cm



● 480



ADCS

Carro ajustable para platos de hasta 33 cm

96 x 73 x 81 cm - 45-60 piezas/ columna



● 110 ● 131 ● 401 ● 480



Carro compacto y regulable Serie R

Aproveche al máximo su espacio. El carro compacto y regulable Serie R ocupa menos espacio sin comprometer el rendimiento ni la capacidad de almacenamiento. Incluye una funda sanitaria.

ADCRC

Carro ajustable Serie R, 4 torres

76 x 76 x 84 cm

Para platos de 24 cm a 33 cm



● 110 ● 131 ● 401



Almacene y transporte con seguridad platos redondos



La superficie lisa y las esquinas redondeadas son fáciles de limpiar.

Cuerpo moldeado de una sola pieza de polietileno muy resistente, no se oxida, agrieta ni abolla.

Cuatro ruedas, 2 giratorias con freno y 2 rígidas, muy duraderas

Carro ajustable para bandejas y platos



TDC30

Carro ajustable para bandejas y platos con dos separadores. Incluye una funda sanitaria.

99 x 59 x 88 cm - 240 bandejas



● 110 ● 131 ● 157 ● 191 ● 192 ● 401



Los artículos resaltados en **negrita** son productos en stock habitual. Consultar colores disponibles.

Consultar P.V.P. unitario



Cestas de lavado

Al igual que los carros de platos, las cestas de lavado de CAMBRO son la mejor opción para el cuidado de su cristalería.

Clasifique su cristalería por colores, eligiendo entre los 12 que le ofrece DBMARK

● 108 ● 110 ● 119 ● 151 ● 163 ● 167 ● 168 ● 184 ● 186 ● 414 ● 416

diámetro máximo



diámetro máximo 14,8 cm



9 compartimentos copas y vasos

Código	Altura máx.	N.º alturas
9S318	9,4 cm	1
9S434	13,5 cm	2
9S638	17,6 cm	3
9S800	21,7 cm	4
9S958	25,8 cm	5
9S1114	29,9 cm	6



diámetro máximo 10,9 cm



16 compartimentos copas y vasos

Código	Altura máx.	N.º alturas
16S318	9,4 cm	1
16S418	11,8 cm	1
16S434	13,5 cm	2
16S534	14,9 cm	2
16S638	17,6 cm	3
16S738	20,0 cm	3
16S800	21,7 cm	4
16S900	24,1 cm	4
16S958	25,8 cm	5
16S1058	28,2 cm	5
16S1114	29,9 cm	6
16S1214	32,3 cm	6



diámetro máximo 9,84 cm



20 compartimentos copas y vasos

Código	Altura máx.	N.º alturas
20S318	9,4 cm	1
20S418	11,8 cm	1
20S434	13,5 cm	2
20S534	14,9 cm	2
20S638	17,6 cm	3
20S738	20,0 cm	3
20S800	21,7 cm	4
20S900	24,1 cm	4
20S958	25,8 cm	5
20S1058	28,2 cm	5
20S1114	29,9 cm	6
20S1214	32,3 cm	6



diámetro máximo 8,7 cm



25 compartimentos copas y vasos

Código	Altura máx.	N.º alturas
25S318	9,4 cm	1
25S418	11,8 cm	1
25S434	13,5 cm	2
25S534	14,9 cm	2
25S638	17,6 cm	3
25S738	20,0 cm	3
25S800	21,7 cm	4
25S900	24,1 cm	4
25S958	25,8 cm	5
25S1058	28,2 cm	5
25S1114	29,9 cm	6
25S1214	32,3 cm	6



diámetro máximo 7,84 cm



30 compartimentos copas y vasos

Código	Altura máx.	N.º alturas
30S318	9,4 cm	1
30S434	13,5 cm	2
30S638	17,6 cm	3
30S800	21,7 cm	4
30S958	25,8 cm	5
30S1114	29,9 cm	6



diámetro máximo 7,2 cm



36 compartimentos copas y vasos

Código	Altura máx.	N.º alturas
36S318	9,4 cm	1
36S418	11,8 cm	1
36S434	13,5 cm	2
36S534	14,9 cm	2
36S638	17,6 cm	3
36S738	20,0 cm	3
36S800	21,7 cm	4
36S900	24,1 cm	4
36S958	25,8 cm	5
36S1058	28,2 cm	5
36S1114	29,9 cm	6
36S1214	32,3 cm	6



Descargue aquí el catálogo con los precios.

Cestas de lavado (cont.)



49 compartimentos copas y vasos

Código	Altura máx.	N.º alturas
49S318	9,4 cm	1
49S434	13,5 cm	2
49S638	17,6 cm	3
49S800	21,7 cm	4
49S958	25,8 cm	5
49S1114	29,9 cm	6



diámetro máximo 6,0 cm



Medias cestas



Una opción cómoda para lavar una pequeña cantidad de copas.



diámetro máximo 10,3 cm



diámetro máximo 8,8 cm



diámetro máximo 7,3 cm



8 compartimentos copas y vasos

Código	Altura máx.	N.º alturas
8HS318	9,4 cm	1
8HS434	13,5 cm	2
8HS638	17,6 cm	3
8HS800	21,7 cm	4
8HS958	25,8 cm	5
8HS1114	29,9 cm	6

● 119 ● 151 ● 167 ● 184 ● 186 ● 416

10 compartimentos copas y vasos

Código	Altura máx.	N.º alturas
10HS318	9,4 cm	1
10HS434	13,5 cm	2
10HS638	17,6 cm	3
10HS800	21,7 cm	4
10HS958	25,8 cm	5
10HS1114	29,9 cm	6

● 119 ● 151 ● 167 ● 184 ● 186 ● 416

17 compartimentos copas y vasos

Código	Altura máx.	N.º alturas
17HS318	9,4 cm	1
17HS434	13,5 cm	2
17HS638	17,6 cm	3
17HS800	21,7 cm	4
17HS958	25,8 cm	5
17HS1114	29,9 cm	6

● 119 ● 151 ● 167 ● 184 ● 186 ● 416

Clips de identificación

Este clip le permite identificar sus cestas de lavado de un vistazo. Fabricado en ABS, está diseñado para soportar las altas temperaturas de los lavavajillas comerciales.



Clip de identificación

Código	Descripción	UE
CECBL	Clip para identificación en blanco	1

○ 148

Los artículos resaltados en **negrita** son productos en stock habitual. Consultar colores disponibles.

Consultar P.V.P. unitario



Cestas para platos

Utilice cestas para platos cuando necesite lavar, proteger, transportar y almacenar un gran número de platos, aplicando el mismo concepto de las cestas de cristalería.



Cestas para platos

Código	Descripción
CP-14820-2	57 platos de 148 mm Ø x 20 mm fondo
CP-17620-3	46 platos de 176 mm Ø x 19 mm fondo
CP-19224-2	36 platos de 154 mm Ø x 24 mm fondo
CP-19224-3	36 platos de 195 mm Ø x 24 mm fondo
CP-22624-4	32 platos de 226 mm Ø x 23 mm fondo
CP-31024-4	21 platos de 236 mm Ø x 24 mm fondo
CP-31024-5	21 platos de 277 mm Ø x 24 mm fondo
CP-31024-6	20 platos de 310 mm Ø x 24 mm fondo
CP-28026-4	20 platos de 236 mm Ø x 26 mm fondo
CP-28026-5	20 platos de 277 mm Ø x 26 mm fondo
CP-28026-6	18 platos de 280 mm Ø x 26 mm fondo
CP-32328-4	18 platos de 236 mm Ø x 28 mm fondo
CP-32328-5	18 platos de 277 mm Ø x 28 mm fondo
CP-32328-6	18 platos de 318 mm Ø x 28 mm fondo
CP-32328-7	18 platos de 323 mm Ø x 28 mm fondo
CP-28031-3	18 platos de 195 mm Ø x 31 mm fondo
CP-28031-4	18 platos de 236 mm Ø x 31 mm fondo
CP-28031-5	18 platos de 277 mm Ø x 31 mm fondo
CP-31334-3	15 platos de 195 mm Ø x 34 mm fondo
CP-31334-4	15 platos de 236 mm Ø x 34 mm fondo
CP-31334-5	15 platos de 277 mm Ø x 34 mm fondo
CP-31334-6	15 platos de 310 mm Ø x 34 mm fondo
CP-31054-3	10 platos de 194 mm Ø x 54 mm fondo
CP-31054-4	10 platos de 236 mm Ø x 54 mm fondo
CP-31054-5	10 platos de 277 mm Ø x 54 mm fondo
CP-31054-6	10 platos de 310 mm Ø x 54 mm fondo

Accesorios

Código	Descripción
DRC2020	Cubierta de cesta - 50 x 50 x 2,4 cm
CDR2020	Carro de transporte Camdollie para cestas de lavado - 54 x 54 x 20 cm

180

1



Lavado eficiente

2



Almacenaje sanitario



Descargue aquí el catálogo con los precios.

Cestas base y portavasos

Utilice las cestas de rotación de CAMBRO como apoyo en sus operativas de lavado. Elija la cesta base adecuada para lavar platos, bandejas, sartenes y menaje variado.

Tamaño completo

Código	Descripción
BR258	Cesta base - 10,1 cm altura
BR414	Con 1 extensión - 14,3 cm altura
BR578	Con 2 extensiones - 18,4 cm altura
BR712	Con 3 extensiones - 22,5 cm altura
● 110 ● 119 ● 151 ● 163 ● 167 ● 168 ● 184 ● 186 ● 414 ● 416	
CRPHDG2878	Parrilla de sujeción



BR578



CRPHDG2878

Medio tamaño

Código	Descripción
HBR258	Cesta base - 10,1 cm altura
HBR414	Con 1 extensión - 14,3 cm altura
HBR578	Con 2 extensiones - 18,4 cm altura
HBR712	Con 3 extensiones - 22,5 cm altura
● 110 ● 119 ● 151 ● 163 ● 167 ● 168 ● 184 ● 186 ● 414 ● 416	



HBR578

Guardavasos

Código	Descripción	UE
GK2000	35,6 x 45,7 cm - diámetro máx. 6,6 cm	12

● 133



Guardatazas

Código	Descripción	UE
KK1200	35,6 x 45,4 cm - diámetro máx. 7,44 cm	12

● 133

3



Control de inventario

4



Transporte sanitario seguro

Los artículos resaltados en **negrita** son productos en stock habitual. Consultar colores disponibles.

Consultar P.V.P. unitario



GUÍA DE CESTAS CAMRACK DE CAMBRO PARA COPAS Y VASOS

Más de 4.000 modelos de copas y vasos de todas las marcas con su cesta de lavado correspondiente y el precio de la misma.

Una útil herramienta que le permitirá ahorrar tiempo y le facilitará la búsqueda de la cesta de lavado ideal para sus copas o vasos.

Descárguela en www.dbmark.com

Busque la copa o vaso según su marca y modelo. Encontrará la cesta adecuada a su diámetro y altura, así como el precio de la misma.



guía de cestas para copas y vasos 2025

FABRICANTE	Modelo	Ref. fabricante	Copa nº	Capacidad cl.	Descripción	CAMBRO	
						Ref. cesta	Copas/ cesta
DISCO	54209		36	COFF & SHIRTS	3054H	36	
DISCO	54210		31	COFF & SHIRTS	3054H	36	
DISCO	54211		34	COFF & SHIRTS	3055H	36	
DISCO	54212		34	COFF & SHIRTS	3055H	36	
DISCO	54217		27	COFF & SHIRTS	4062H	48	
DISCO	54218		30	COFF & SHIRTS	4062H	48	
DISCO	54219		33	COFF & SHIRTS	4062H	48	
DISCO	54220		36	COFF & SHIRTS	4062H	48	
DISCO	54216		42	COFF & SHIRTS	4071H	9	
DOORHAND	57163		29	CEBIZADA	3069H	36	
DOORHAND	57167		27	CEBIZADA	3069H	36	
DUNE	55205		5	COFF & SHIRTS	4031H	48	
DUNE	55206		20	COFF & SHIRTS	3054H	36	
DUNE	55207		23	COFF & SHIRTS	3054H	36	
DUNE	55208		26	COFF & SHIRTS	3054H	36	
DUNE	55209		29	COFF & SHIRTS	4062H	48	
DUNE	55210		27	COFF & SHIRTS	3055H	36	
DUNE	55211		35	COFF & SHIRTS	3055H	36	
EDWARDON	51561		51	COCKTAIL	2080H	25	
ELITE	51424		24	AGUA	3052H	36	
ELITE	51426		26	COFFAC	2054H	25	
ELITE	51428		28	WIND	3052H	36	
ELITE	51431		13	WIND BLANCO	4062H	48	
GEM	55214		25	WHISKY ALTO	3052H	36	
GEM	55215		32	WHISKY BAJO	2051H	20	
GLAM	210202		25	MARTINI	5052H	5	
GRAND CRU	57592		38	COCKTAIL	2052H	25	
GRAND CRU	57594		58	WIND	2051H	20	
GUSTO	210493		43	CEBIZADA	3055H	36	
GUSTO	210495		44	CEBIZADA	5052H	5	
HANDY	55411		41	COCKTAIL	3062H	36	
HELLENH	71907		7	COFF & SHIRTS	4031H	48	
HELLENH	71908		26	COFF & SHIRTS	4041H	16	
HELLENH	71909		27	COFF & SHIRTS	5029H	9	
HELLENH	71917		27	COFF & SHIRTS	2051H	20	
HELLENH	71933		33	COFF & SHIRTS	2054H	20	
HELLENH	71932		32	COFF & SHIRTS	3062H	36	
HELLENH	71936		45	COFF & SHIRTS	2052H	25	
IGA COSTEE	55223		23	HOT DRINK	3052H	36	
IGAL	55216		26	WHISKY	1049H	14	
IGAL	55215		25	WHISKY	5052H	5	
JOCKEY CLUB	58474		14	MARTINI	2053H	20	
JAGGON	55453		51	COCKTAIL	3080H	30	
LEMA	55225		25	COFF & SHIRTS	2051H	20	
LEMA	55226		27	COFF & SHIRTS	4041H	16	
MARQUESETTA	119627		27	MARQUESETTA	5052H	5	

31

Al igual que los carros de platos, las cestas de lavado de CAMBRO son la mejor opción para el cuidado de su cristalería. Sus características exclusivas le permiten cumplir cinco importantes misiones:

- Lavado: espacios interiores muy amplios para una perfecta circulación del agua y del detergente dentro de la cesta.
- Protección: extensores y divisores que protegen la copa en toda su altura y evitan que choquen unas contra otras.
- Transporte: paredes exteriores cerradas que evitan que entre suciedad y polvo durante la manipulación y almacenamiento.
- Almacenamiento: las cestas de paredes cerradas se apilan unas sobre otras, formando un perfecto armario sobre el que se coloca una tapa. No se necesita funda.
- Clasificación: DBMARK es la única empresa que le ofrece 11 colores para clasificar e identificar fácilmente la cristalería que contiene cada cesta.



Descargue aquí el catálogo con los precios.

Cestas para tazas, cestas con espigas y cestas para cubiertos



Las cestas para tazas cuentan con una muesca en el fondo de cada compartimento para inclinar las tazas, de modo que no acumulen agua en su base durante el lavado. Elija la cesta de espigas adecuada para lavar platos, bandejas, sartenes y menaje variado. Utilice el sistema de cestas cerradas para almacenar y transportar la cubertería.



20C258



16C414



10HC258

20 compartimentos 11,1 x 8,8 cm

Código	Altura máx.
20C258	6,6 cm
20C414	10,7 cm

● 151

16 compartimentos 11,1 x 11,1 cm

Código	Altura máx.
16C258	6,6 cm
16C414	10,7 cm
16C578	14,9 cm

● 151

10 compartimentos 10,4 x 8,8 cm

Código	Altura máx.
10HC258	6,6 cm
10HC414	10,7 cm

● 151

Cesta con espigas

Código	Descripción
PR314	Cesta base 9 x 9 - 10,1 cm altura
PR500	Con 1 extensión 9 x 9 - 14,3 cm altura
PR59314	Cesta base 5 x 9 - 10,1 cm altura
PR59500	Con 1 extensión 5 x 9 - 14,3 cm altura
OETR314	Para bandejas - 10,1 cm altura

● 151



PR59314

Cesta para lavar cubiertos

Código	Descripción
FR258	Tamaño completo
HFR258	Media cesta
8FB434	8 comp. - con asa
8FBNH434	8 comp. - sin asa

● 151



HFR258



8FB434



8FBNH434



16C258

Cestas para tazas

Código	Altura máx.
16C258	Completa - 16 comp. - 67 mm alt.
20C258	Completa - 20 comp. - 67 mm alt.
8HC258	Media cesta - 8 comp. - 67 mm alt.
10HC258	Media cesta - 10 comp. - 67 mm alt.

● 151

Los artículos resaltados en **negrita** son productos en stock habitual. Consultar colores disponibles.

Consultar P.V.P. unitario



Cestas de base

Código	Altura máx.
BR258	Completa - 67 mm alt.
HBR258	Media cesta - 67 mm

- 110 ● 119 ● 151 ● 163 ● 167
- 168 ● 184 ● 186 ● 414 ● 416

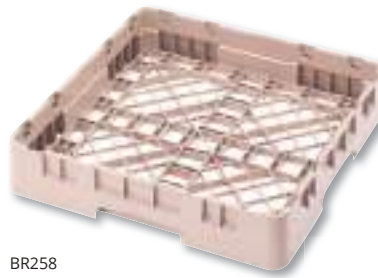

BR258



E3

Extensión abierta - E3 y HE3

Código	Altura máx.
E3	Tamaño completo
HE3	Medio tamaño



25E1



36E2



25E4

Extensión de divisor alto - E1 y GE1

Código	Altura máx.
9E1	9 compartimentos
16E1	16 compartimentos
20GE1	20 compartimentos
25E1	25 compartimentos
30GE1	30 compartimentos
36E1	36 compartimentos
49E1	49 compartimentos

- 151



25E5

Extensión de divisor bajo - E2

Código	Altura máx.
9E2	9 compartimentos
16E2	16 compartimentos
20E2	20 compartimentos
20GE2	20 compartimentos
25E2	25 compartimentos
30GE2	30 compartimentos
36E2	36 compartimentos
49E2	49 compartimentos

- 151



10E1

Extensión divisor alto y tamaño completo - E4

Código	Altura máx.
16E4	16 compartimentos
20GE4	20 compartimentos
25E4	25 compartimentos
36E4	36 compartimentos

- 151



10E2

Extensión divisor bajo y tamaño completo - E5

Código	Altura máx.
16E5	16 compartimentos
20GE5	20 compartimentos
25E5	25 compartimentos
36E5	36 compartimentos

- 151

Extensión divisor alto y medio tamaño - HE1

Código	Altura máx.
8HE1	8 compartimentos
10HE1	10 compartimentos
17HE1	17 compartimentos

- 151

Extensión divisor bajo y medio tamaño - HE2

Código	Altura máx.
8HE2	8 compartimentos
10HE2	10 compartimentos
17HE2	17 compartimentos

- 151



Descargue aquí el catálogo con los precios.



GESTIÓN DE RESIDUOS



■ Ceniceros de exterior

La solución adecuada para la gestión de residuos de tabaco en el exterior: ceniceros ignífugos con cuerpo de acero galvanizado en pintura electrostática, para aumentar su resistencia a la corrosión, fáciles y rápidos de vaciar y con el kit de montaje incluido. Los de suelo son de base pesada que aporta estabilidad a la torre, pero también incluyen kit opcional de anclaje al suelo.



AT-0202-DGRY

Cenicero rectangular
15,2 x 6,4 x 25,5 cm 1,5 L



●



AT-0222-DGRY

Cenicero rectangular
19,1 x 6,4 x 35,5 cm
3 L



●



AT-0291-DGRY

Cenicero tubular
10,2 x 11 x 50 cm
1 L



●



AT-0303-ALU

Cenicero tubular

8 cm de Ø x 40 cm



●



AT-0252-DGRY

Cenicero de pared

30 x 14 x 67 cm
Interior 14 L y cenicero 3 L



●



AT-0210-DGRY

Poste Epoxi gris
para AT-0212-DGRY

25 x 20 x 100 cm



●



AT-0212-DGRY

Cenicero Epoxi gris

10 x 6,4 x 50 cm
1,5 L



●



Descargue aquí el catálogo con los precios.

■ Ceniceros de exterior (cont.)



AT-0292-DGRY

Cenicero de suelo para exterior. Tubular
30 cm de Ø x 108 cm de alto - 3 L



AT-0232-DGRY

Cenicero de suelo para exterior. Totem
40,3 x 26,2 x 104,1 cm - 12,5 L



AT-0262-DGRY

Cenicero de suelo para exterior con papelera
40,3 x 26,2 x 104,1 cm - Cenicero 2 L y papelera 8 L



AT-1271-DGRY

Cenicero de suelo para exterior con papelera
33 x 28 x 89,5 cm - Cenicero 2,3 L y papelera 20 L



AT-1272-DGRY

Cenicero de suelo para exterior con papelera
33 x 30 x 96 cm - Cenicero 3,3 L y papelera 24 L



AT-1273-DGRY

Cenicero de suelo para exterior con papelera
48 x 25 x 96 cm - 49 L



AT-0325-ALU

Cenicero tubular
30 cm de Ø x 99 cm



AT-0990-DGRY

Cenicero de plástico independiente
35,8 Ø x 95 cm
Plástico ignífugo V0



Los artículos resaltados en **negrita** son productos en stock habitual. Consultar colores disponibles.

Consultar P.V.P. unitario





■ Ceniceros de mesa

Tenemos a su disposición varios modelos de ceniceros de mesa redondos de melamina negra y ceniceros de agua del mismo material y de acero inoxidable.



263B-1

Cenicero redondo de mesa

10 cm Ø x 4,5 cm



131B

Cenicero redondo de mesa

7,9 cm Ø x 3,5 cm



CST363B-1

▲ **NUEVO**

Cenicero redondo de mesa apilable

10 cm Ø x 4,5 cm



707B

Cenicero redondo de mesa

8,9 cm Ø x 2,5 cm



WPA5SS

Cenicero de mesa resistente al viento de acero Inoxidable

11,5 cm Ø x 3,5 cm



WPA5BKEU

Cenicero cuadrado de mesa

11,4 cm Ø x 5,1 cm



@DbmarkTweet



@dbmarkhosteleria



@dbmarkes



@dbmarkshop



Descargue aquí el catálogo con los precios.



■ Papeleras de cúpula abierta

Elegantes papeleras de separación de residuos disponibles en 5 colores. Sin bordes afilados. Su amplia abertura permite deshacerse del residuo sin tocar la papeleras.



OD-6140-SBLU

Papelera de cúpula abierta con tapa
38 cm de Ø x 74 cm de alto - 40 L



OD-6140-SGRN

Papelera de cúpula abierta con tapa
38 cm de Ø x 74 cm de alto - 40 L



OD-6140-SRED

Papelera de cúpula abierta con tapa
38 cm de Ø x 74 cm de alto - 40 L



OD-6140-SYEL

Papelera de cúpula abierta con tapa
38 cm de Ø x 74 cm de alto - 40 L



OD-6140-SSSTL

Papelera de cúpula abierta con tapa
38 cm de Ø x 74 cm de alto - 40 L



OD-3352-BLA

Papelera de cúpula abierta
38 cm de Ø x 88 cm de alto - 56 L



Los artículos resaltados en **negrita** son productos en stock habitual. Consultar colores disponibles.

Consultar P.V.P. unitario 



■ Papeleras redondas de Epoxi

Elegante alternativa a las papeleras de acero inoxidable. Disponibles en 3 capacidades: 3, 5 y 30 litros. Están equipadas con un revestimiento extraíble para mantener las papeleras limpias y facilitar la eliminación higiénica del contenido. El mecanismo del pedal es 100% metálico.



SO-6003-MBLA

Papera de pedal
16,7 cm Ø x 27 cm alto



SO-6005-MBLA

Papera de pedal
20,3 cm Ø x 28,4 cm alto



SO-6030-MBLA

Papera de pedal
29,2 cm Ø x 64 cm alto



■ Papeleras

Le ofrecemos una gran variedad de papeleras de diseño elegante, contemporáneas, diseñadas para encajar en todo tipo de ambientes. Fabricadas en diferentes materiales y capacidades, darán servicio a todas las necesidades de su establecimiento.

AT-2030-BLA

Papera de interior
con cenicero
25 cm de Ø x 65 cm de alto
30 L



AT-2030-SSSTL

Papera de interior
con cenicero
25 cm de Ø x 65 cm de alto
30 L



SO-6003-MSSTL

Papera de pedal
17 cm de Ø x 27 cm
de alto - 3 L



SO-6005-MSSTL

Papera de pedal
20,5 cm de Ø x 28,5 cm
de alto - 5 L



SO-6012-MSSTL

Papera de pedal
24,8 cm de Ø x 40 cm
de alto - 12 L



SO-6020-MSSTL

Papera de pedal
29,6 cm de Ø x 44,5 cm
de alto - 20 L



SO-6030-MSSTL

Papera de pedal
29,5 cm de Ø x 65 cm
de alto - 30 L



Descargue aquí el catálogo con los precios.



SO-6205-SSSTL

Papeleras de pedal

24 x 24 x 31 cm - 5 L



PB-3140-BLA

Papeleras redonda con tapa de presión

35 cm de Ø x 74 cm de alto - 40 L



PB-3140-MSSTL

Papeleras redonda con tapa de presión

35 cm de Ø x 74 cm de alto - 40 L



WB-1051-BLA

Papeleras redonda con carcasa

22,5 cm de Ø x 26,6 cm de alto - 10 L



WB-1051-BEI

Papeleras redonda con carcasa

22,5 cm de Ø x 26,6 cm de alto - 10 L



WB-1051-SSSTL

Papeleras redonda con carcasa

22,5 cm de Ø x 26,6 cm de alto - 10 L



WB-1042-BLA

Papeleras redonda acabado piel con carcasa

22,3 cm de Ø x 28 cm de alto - 10 L



WB-1042-BRN

Papeleras redonda acabado piel con carcasa

22,3 cm de Ø x 28 cm de alto - 10 L



WB-1251-BLA

Papeleras separación de residuos

25,5 cm de Ø x 30,8 cm de alto - 13 L



WB-1251-SSSTL

Papeleras separación de residuos

25,5 cm de Ø x 30,8 cm de alto - 13 L



WB-1252-BLA

Papeleras separación de residuos

25,5 cm de Ø x 30,8 cm de alto - 13 L



WB-1252-SSSTL

Papeleras separación de residuos

25,5 cm de Ø x 30,8 cm de alto - 13 L



Los artículos resaltados en **negrita** son productos en stock habitual. Consultar colores disponibles.

Consultar P.V.P. unitario



■ Papeleras (cont.)



WB-1261-BLA

Papelera separación de residuos

35,5 cm de Ø x 47 cm de alto
40 L



WB-1261-SSSTL

Papelera separación de residuos

35,5 cm de Ø x 47 cm de alto
40 L



WB-1271-BLA

Papelera separación de residuos

35,5 cm de Ø x 67 cm de alto
60 L



WB-1271-SSSTL

Papelera separación de residuos

35,5 cm de Ø x 67 cm de alto
60 L



■ Papeleras separación de residuos con 2 compartimentos

Papelera con dos compartimentos desmontables: 1/3 en color gris y 2/3 en color negro. Hoja de pegatinas incluida.

WB-1253-BLA

Papelera separación de residuos

25,5 cm Ø x 30 cm
13 L (3,3 L-gris | 6 L-negro)



WB-1253-SSSTL

Papelera separación de residuos

25,5 cm Ø x 30 cm
13 L (3,3 L-gris | 6 L-negro)



■ Papeleras separación de residuos y vasos

Diseño contemporáneo para la recogida eficiente de sólo vasos o vasos y residuos, optimizando el espacio. Diámetro de los tubos: 9 cm, compatible con la mayoría de los tamaños de vasos de 10 a 30 cl.

PB-3142-BLA

Papelera separación de residuos, sólo vasos

40 L



PB-3143-BLA

Papelera separación de residuos, vasos y residuos

40 L



Descargue aquí el catálogo con los precios.



■ Papeleras rectangulares

FR-1002-BLA

Papelera de polipropileno resistente a los golpes y al óxido

24 x 17 x 26 cm - 6,6 L

 20



FR-1003-BLA

Papelera de polipropileno resistente a los golpes y al óxido

28 x 21 x 31 cm - 13,21 L

 20



ST-0210-WHT

Papelera con tapa basculante

24,6 x 19,8 x 37,3 cm
10 L

 10



ST-0210-GRY

Papelera con tapa basculante

24,6 x 19,8 x 37,3 cm
10 L

 10



ST-0225-GRY

Papelera con tapa basculante

30,6 x 24,8 x 41,8 cm
25 L

 10



@DbmarkTweet



@dbmarkhosteleria



@dbmarkes



@dbmarkshop

Los artículos resaltados en **negrita** son productos en stock habitual. Consultar colores disponibles.

Consultar P.V.P. unitario 



■ Papeleras polivalentes para espacios reducidos

Disponibles en gris o blanco, estas papeleras pueden utilizarse con o sin tapa. Son fáciles de colocar bajo un escritorio o mostrador.



PB-1320-WHT

Papelera de 20 L con tapa basculante
46,5 x 33,5 x 24 cm



5



PB-1140-BLA

Papelera de 40 L
47,5 x 39,5 x 26 cm



6



PB-1140-GRY

Papelera de 40 L
47,5 x 39,5 x 26 cm



6



PB-1140-WHT

Papelera de 40 L
47,5 x 39,5 x 26 cm



6



PB-1121-WHT

Tapa basculante para PB-1140
14,5 x 39,5 x 27,6 cm



10



PB-1121-GRY

Tapa basculante para PB-1140
14,5 x 39,5 x 27,6 cm



10



PB-1122-BLA

Tapa para PB-1140
10 x 39,5 x 27,6 cm



10



PB-1122-BLU

Tapa para PB-1140
10 x 39,5 x 27,6 cm



10



PB-1122-YEL

Tapa para PB-1140
10 x 39,5 x 27,6 cm



10



PB-1105-DGRY

Kit de montaje en pared para PB-1140
13,5 x 27,5 x 2 cm



1



Descargue aquí el catálogo con los precios.

■ Cubos de basura antimicrobianos

Fabricados con plástico reciclado en el que se ha incorporado un agente antibacteriano y antimicrobiano, estos cubos de pedal son perfectos para la recogida fácil y sin contacto de máscaras, guantes o cualquier otro equipo destinado a proteger contra la contaminación por COVID-19.



SO-1245-BLA-BASE

Cubo de basura con pedal sin tapa

39,5 x 38 x 57,4 cm - 45 L



SO-1290-BLA-LID

Tapa para cubo SO-1270-BASE y SO-1290-BASE

50 x 41,2 cm



SO-1245-BLA-LID

Tapa para cubo SO-1230-BASE y SO-1245-BASE

41,2 x 40,8 cm



SO-1290-BLA-BASE

Cubo de basura con pedal sin tapa y con ruedas

48,3 x 39 x 79 cm - 90 L



SO-1230-BLA-BASE

Cubo de basura con pedal sin tapa

39,5 x 38 x 40,7 cm - 30 L



SO-1270-BLA-BASE

Cubo de basura con pedal sin tapa

48,3 x 39 x 64 cm - 70 L



Los artículos resaltados en **negrita** son productos en stock habitual. Consultar colores disponibles.

Consultar P.V.P. unitario



Cubos de basura

Ideales para la eliminación de residuos "manos libres", imprescindibles en el servicio de alimentos. Tienen un mecanismo de pedal silencioso y robusto. Las tapas ajustan perfectamente y ayudan a contener los olores. Disponemos de una gran variedad de colores que le ayudarán a identificar el contenido de los residuos que hay dentro. Fabricados en polipropileno.



SO-1245-BASE

Cubo de basura con pedal sin tapa

39,5 x 38 x 57,4 cm - 45 L



1



SO-1245-LID

Tapa para cubo SO-1230-BASE y SO-1245-BASE

41,2 x 40,8 cm



1



SO-1290-BASE

Cubo de basura con pedal sin tapa y con ruedas

48,3 x 39 x 79 cm - 90 L



1



SO-1290-LID

Tapa para cubo SO-1270-BASE y SO-1290-BASE

50 x 41,2 cm



1



SO-1230-BASE

Cubo de basura con pedal sin tapa

39,5 x 38 x 40,7 cm - 30 L



1



SO-1270-BASE

Cubo de basura con pedal sin tapa

48,3 x 39 x 64 cm - 70 L



1



¿Quieres estar al día?



Entra en nuestra web y mantente informado de:

- novedades
- noticias
- promociones
- descuentos
- y mucho más...

www.dbmark.com



Descargue aquí el catálogo con los precios.

■ Cubos redondos móviles

Resistentes carros diseñados para cargas pesadas, las ruedas giratorias aseguran un transporte fácil y estable. Construidos en polipropileno y con bordes reforzados resistentes a los impactos, son aplilables entre sí y aguantan temperatura desde -29 °C a más de 60 °C.



RC-2003-BLA

Cubo para ingredientes
sin tapa

56 x 49 x 63 cm - 85 L



RC-2003-BLU

Cubo para ingredientes
sin tapa

56 x 49 x 63 cm - 85 L



RC-2003-WHT

Cubo para ingredientes
sin tapa

56 x 49 x 63 cm - 85 L



RC-2003-GRY

Cubo para ingredientes
sin tapa

56 x 49 x 63 cm - 85 L



RC-2005-BLA

Cubo para ingredientes
sin tapa

63 x 55 x 72 cm - 120 L



RC-2005-WHT

Cubo para ingredientes
sin tapa

63 x 55 x 72 cm - 120 L



RC-2005-GRY

Cubo para ingredientes
sin tapa

63 x 55 x 72 cm - 120 L



RC-2013-BLA

Tapa para cubo RC-2003

53 x 50 x 7 cm



RC-2013-WHT

Tapa para cubo RC-2003

53 x 50 x 7 cm



RC-2013-GRY

Tapa para cubo RC-2003

53 x 50 x 7 cm



RC-2092-BLA

Carro ajustable para cubo RC-
2003 y RC-2005

45 cm de Ø x 22 cm de alto



RC-2015-BLA

Tapa para cubo RC-2005

61 x 57 x 7 cm



RC-2015-WHT

Tapa para cubo RC-2005

61 x 57 x 7 cm



RC-2015-GRY

Tapa para cubo RC-2005

61 x 57 x 7 cm



Los artículos resaltados en **negrita** son productos en stock habitual. Consultar colores disponibles.

Consultar P.V.P. unitario



Cubos de reciclaje

Son la solución perfecta para la eliminación y separación de residuos, y están diseñados para adaptarse a espacios pequeños y restringidos. Puede elegir entre dos tamaños de cubos (apilables) y las distintas variedades de tapaderas: cartón, vidrios, envases de plástico, latas, etc. Están fabricados en polipropileno.

PB-1080

Cubo de reciclaje sin tapa
32 x 46 x 58 cm - 60 L



○ WHT ● GRY ● GRN
● BLU ● BLA



PB-1090

Cubo de reciclaje sin tapa
32 x 46 x 76,2 cm - 80 L



○ WHT ● GRY ● GRN
● BLU ● BLA



PB-1011-GRY

Tapa plana cerrada para cubos PB-1080-GRY y PB-1090-GRY
45,5 x 33 x 6,5 cm



PB-1012-GRN

Tapa plana orificio redondo para cubos PB-1080-GRY y PB-1090-GRY
45,5 x 33 x 6,5 cm

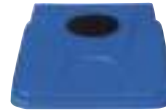

PB-1012-BLU

Tapa plana orificio redondo para cubos PB-1080-GRY y PB-1090-GRY
45,5 x 33 x 6,5 cm



PB-1013-YEL

Tapa plana con orificio cuadrado para cubos PB-1080-GRY y PB-1090-GRY
45,5 x 33 x 6,5 cm



PB-1014-BLU

Tapa plana para cartón y papel para cubos PB-1080-GRY y PB-1090-GRY
45,5 x 33 x 6,5 cm



PB-1014-YEL

Tapa plana para cartón y papel para cubos PB-1080-GRY y PB-1090-GRY
45,5 x 33 x 6,5 cm



Papel/cartón



Vidrio



Plástico



Orgánico



Metal



Otros

6 etiquetas de reciclaje incluidas con cada tapa



Descargue aquí el catálogo con los precios.

■ Expositor para carteles

Los expositores ayudan a resaltar las instrucciones de clasificación y fomentan las buenas prácticas. Ambas pantallas son adecuadas para insertar una hoja A4. Encajan en cubos de 60 L y 80 L y son compatibles con el uso de tapas.



PB-1008-CLR

Panel vertical para PB-1080 y PB-1090

4,8 x 23,5 x 46 cm



Trasparente



PB-1009-CLR

Panel colgante para PB-1080 y PB-1090

3,2 x 22,5 x 41 cm



Trasparente



■ Cubo de reciclaje traslúcidos

Fáciles de integrar en espacios pequeños. Disponibles en dos capacidades: 60 y 80 L.

PB-1080-CLR

Cubo de reciclaje sin tapa

32 x 46 x 58 cm - 60 L



PB-1090-CLR

Cubo de reciclaje sin tapa

32 x 46 x 76,2 cm - 80 L



PB-1002-BLA

Carro para PB-1080 y PB-1090

48 x 33 x 14,5 cm



PB-1081-GRY-LID

Tapa PUSH para cubos PB-1080 y PB-1090

34 x 47 x 22 cm



Los artículos resaltados en **negrita** son productos en stock habitual. Consultar colores disponibles.

Consultar P.V.P. unitario 



■ Tapas Mix & Match para cubos de reciclaje

Para crear la tapa de su elección, escoja un color y combínelo con el inserto más adecuado para el tipo de residuo del que se quiere deshacer. Cada tapa se entrega con 6 pegatinas: papel/cartón, vidrio, plástico, orgánico, metal u otros.



PB-1030

Tapa Mix & Match para PB-1080 y PB-1090

45,5 x 32,5 x 2 cm

 1



PB-1031-GRY

Inserto Mix & Match de apertura rectangular para tapa PB-1030

28,3 x 23 x 1,8 cm

 1



PB-1032-GRY

Inserto Mix & Match de apertura redonda para tapa PB-1030

28,3 x 23 x 1,7 cm

 1



PB-1033-GRY

Inserto Mix & Match de apertura de ranura para tapa PB-1030

28,3 x 23 x 1,7 cm

 1



PB-1034-GRY

Inserto Mix & Match de apertura de solapas giratorias para tapa PB-1030

28,3 x 23 x 3,8 cm

 1



■ Contenedor móvil con pedal

Envase homologado para contacto con alimentos, muy popular en el ámbito de las cocinas profesionales. Equipado con un gran pedal para un funcionamiento higiénico sin contacto con las manos. Las grandes ruedas y el asa trasera optimizan la maniobrabilidad y las operaciones de transporte.

SO-1120-WHT

Cubo con pedal
120 L - 94 x 56 x 50 cm

 1



Soportar temperaturas que van desde -60° C hasta 120° C



PP



@DbmarkTweet



@dbmarkhosteleria



@dbmarkes



@dbmarkshop



Descargue aquí el catálogo con los precios.

Diseñado para un uso intensivo en los sectores alimentario, médico o industrial. Un robusto pedal permite el manejo sin manos. Compatibles con bolsas de basura de 110 L y mayores.



SO-2104-MSSTL

Porta bolsas con 2 ruedas

98 x 55 x 42,5 cm



Acero brillante

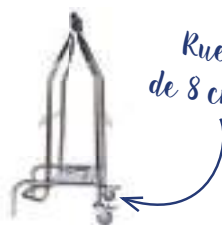

SO-3104-MSSTL

Porta bolsas con 2 ruedas

100 x 59 x 42,5 cm



Acero brillante

Ruedas de goma de 8 cm de diámetro



SO-3105-MSSTL

Porta bolsas con 4 ruedas y freno

100 x 59 x 42,5 cm



Acero brillante



¡Pregúntenos!



En la sección de contacto de nuestra web encontrará:

- nuestra dirección: Avda. Sierra de Grazalema 25, Villanueva de la Cañada, Madrid - España
- nuestro teléfono: 900 122 125
- nuestro correo electrónico: info@dbmark.com

Puede enviarnos un mensaje con sus dudas y comentarios.

www.dbmark.com



Los artículos resaltados en **negrita** son productos en stock habitual. Consultar colores disponibles.

Consultar P.V.P. unitario



■ Limpieza

Estas señales son muy prácticas para llamar la atención de los transeúntes sobre los riesgos de accidente durante las operaciones de limpieza o mantenimiento. El mensaje de advertencia impreso por ambas caras.



FS-1001-YEL

Señal de suelo "CUIDADO"

28 x 4 x 60 cm

 10



FS-1011-YEL

Señal de suelo "SUELO MOJADO"

28 x 4 x 60 cm

 10



FS-1012-YEL

Señal de suelo "NO PASAR"

28 x 4 x 60 cm

 10



FS-1013-YEL

Señal de suelo "ALTO VOLTAJE"

28 x 4 x 60 cm

 10



FS-1014-YEL

Señal de suelo "TRABAJANDO"

28 x 4 x 60 cm

 10



FS-1015-YEL

Señal de suelo "PROHIBIDO"

28 x 4 x 60 cm

 10



FS-1016-YEL

Señal de suelo "PELIGRO"

28 x 4 x 60 cm

 10



Plegable para optimizar el espacio de almacenamiento



Descargue aquí el catálogo con los precios.



REPUESTOS

A. CONTENEDORES GN

UPC400

1318MTC | UPC300

UPCS's



Código	Dimensiones	UE
Puertas / Tapas ⁽¹⁾		
7335	Para UPC400	1
6318	Para 300MPC, 1318MTC	1
7615	Para UPCS140, UPCS160, UPCS180	1
Gomas / Juntas		
12119	52 x 69 x 137,2 cm para UPC 400 y UPC800	1
12102	52 x 69 x 137,2 cm - solo puerta sup. caliente para UPC 300 y UPC600	1
Cierres ⁽²⁾		
60135	Para UPC400	1
H05021	Para 300MPC, 1318MTC	1
60423	Para UPCS140, UPCS160, UPCS180	1
60212	Kit de cierre de nylon negro	1
Tapón de vacío		
H07001	Para contenedores posteriores a 2007 (tapón negro)	1
14200	Para contenedores anteriores a 2007 (tapón blanco)	1
Ejes		
42132	Para UPC400	1
42136	Para UPC800, UPC1600	1
42133	Clip para eje	1

⁽¹⁾ Indicar color de la puerta o tapa

⁽²⁾ Si sus cierres son metálicos o su equipo fue comprado antes del año 2003 consúltenos.



Descargue aquí el catálogo con los precios.

B. CONTENEDORES DE LÍQUIDOS

LCD's

UC's



Código	Dimensiones	UE
Tapas ⁽¹⁾		
6316	Para 100LCD	1
6322	Para 250LCD, 350LCD, 500LCD	1
6323	Para 1000LCD	1
7354	Para UC250, UC500	1
7356	Para UC1000	1
Gomas / Juntas		
12100	Para 100LCD	1
12101	Para 250LCD, 350LCD, 500LCD	1
12106	Para 1000LCD	1
12117	Para UC250, UC500	1
12130	Para UC1000	1
Cierres ⁽²⁾		
60264	Para 100LCD, 1000LCD	1
60263	Para 250LCD, 350LCD, 500LCD	1
60135	Para UC250, UC500, UC1000	1
Tapón de vacío		
H07001	Para contenedores posteriores a 2007 (tapón negro)	1
14200	Para contenedores anteriores a 2007 (tapón blanco)	1
Grifos		
60267	Grifo	1
64003	Soporte de grifo	1

⁽¹⁾ Indicar color de la puerta o tapa

⁽²⁾ Si sus cierres son metálicos o su equipo fue comprado antes del año 2002 consútenos.

Los artículos resaltados en **negrita** son productos en stock habitual. Consultar colores disponibles.

Consultar P.V.P. unitario



C. CONTENEDORES DE INGREDIENTES

IB´s



IBS´s



CC32



Código	Dimensiones	UE
Tapas		
IB27LIDCW135	Para IB27	1
IB32LIDCW135	Para IB32, CC32	1
IB36LIDCW135	Para IB36	1
IB44LIDCW135	Para IB44	1
60432	Tapa delantera para IBS20	1
60433	Tapa trasera para IBS20	1
60271	Tapa delantera para IBS27	1
60270	Tapa trasera para IBS27	1
60273	Tapa delantera para IBS37	1
60272	Tapa trasera para IBS37	1
Ruedas		
60431	Rueda giratoria para IBS20, IBS27	1
60005	Rueda giratoria para IBS37, IB27, IB32, IB36, IB44, CC32	1
60430	Rueda fija para IBS20, IBS27	1
60009	Rueda fija para IBS37, IB27, IB32, IB36, IB44, CC32	1
Grifo		
H19007	Para CC32	1

NOTA: Si su equipo fue comprado antes del año 2005 consúltenos.



Descargue aquí el catálogo con los precios.

D. CARROS DE LAVADO Y TRANSPORTE

Carro de platos



BC340KD



CDR2020



Código	Dimensiones	UE
Ruedas		
60007	5" con freno para DC575, DC700, DC825, DC1225	1
60008	5" sin freno para DC575, DC700, DC825, DC1225	1
41020	10" para DC575, DC700, DC825, DC1225	1
H06002	10" para ADCS, DCS950, DCS1125	1
H06001	5" con freno para ADCS, DCS950, DCS1125	1
41064	Para CDR2020	1
41063	Para BC331KD	1
41076	Para BC340KD	1
Ejes		
60082	Para DC1225	1
60083	Para DC575, DC700, DC825	1
H06014	Para ADCS	1
Fundas		
14300	Para DC825	1
14310	Para DC575, DC700	1
14311	Para DC1225, DCS950, DCS1125	1
ADCC000	Para ADCS	1
Asas		
41079	Para BC340KD (asa negra)	1
41080	Para BC340KD (asa gris)	1
41065	Para BC331KD (asa gris)	1
41066	Para BC331KD (asa negra)	1

Los artículos resaltados en **negrita** son productos en stock habitual. Consultar colores disponibles.

Consultar P.V.P. unitario



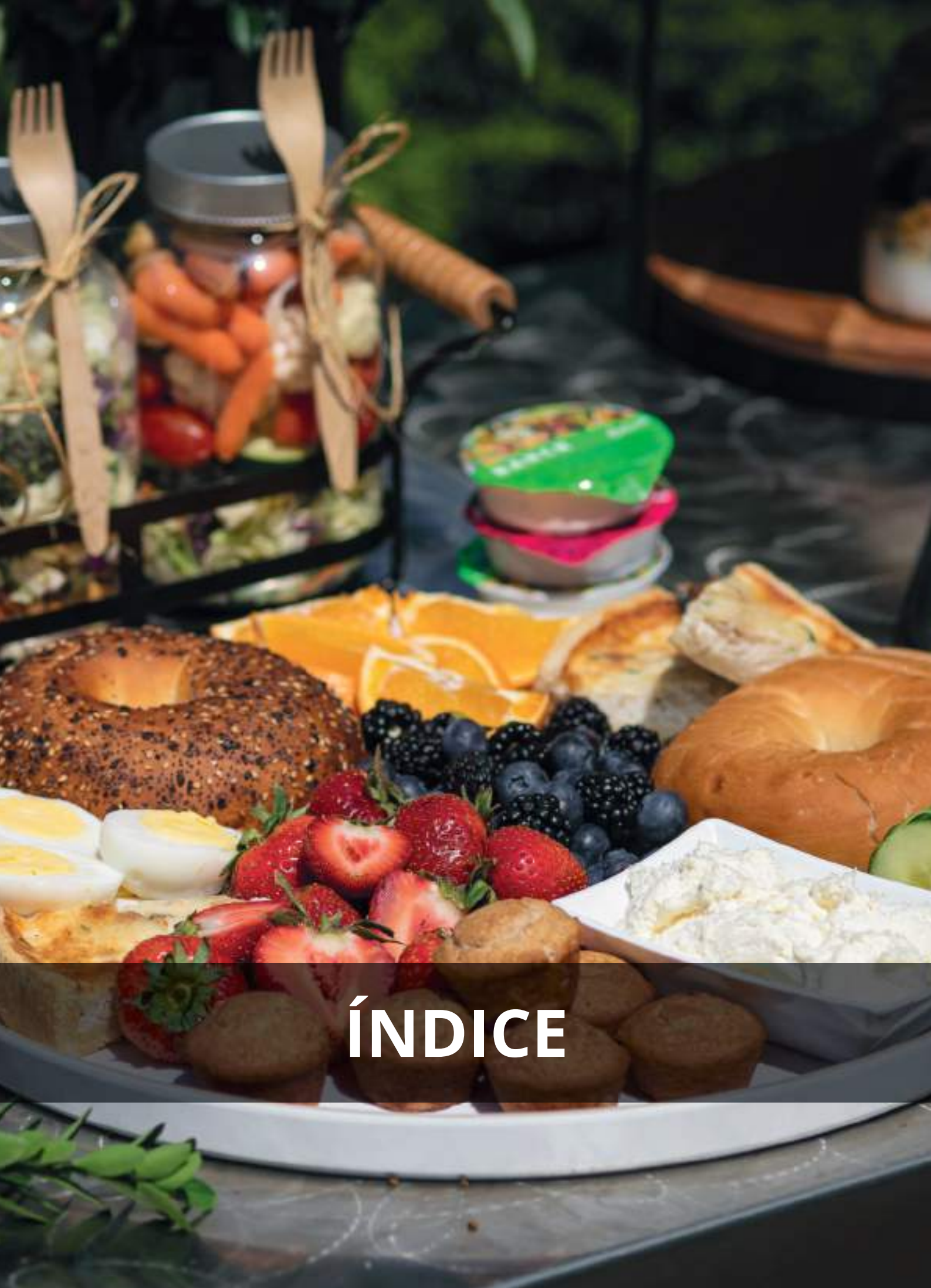

ÍNDICE

GUÍA DE PERSONALIZACIÓN



	CANTIDAD MÍNIMA	COSTE FIJO INICIAL POR PEDIDO	COSTE NETO POR UNIDAD
Bandeja CAMBRO Camtray	144	-	0,75
Bandeja CAMBRO SMC	144	-	1,75
Bandeja CAMBRO laminada	144	-	1,00
Otros productos CAMBRO personalizables	6 cajas	125,00	0,30

El área de impresión es de 6 mm a 10 cm dependiendo del área imprimible de cada producto, salvo en bandejas.

1. Debe proporcionar el arte final en formato digital al 100% de su tamaño y una resolución de 300 ppp. El formato del archivo debe ser .jpeg, .tiff ó .eps. Se enviará a info@dbmark.com.
2. Todos los cargos por personalización son cargos netos. No admiten descuentos.



INFORMACIÓN DE MATERIALES PLÁSTICOS

		Rango de temperatura	Color	Resistencia a roturas
POLICARBONATO		-40 a 99 °C	Transparente	Excelente
HIGH HEAT		-40 a 190 °C	Translúcido	Excelente
POLIETILENO		-40 a 70 °C	Opaco	Buena
POLIPROPILENO		-40 a 70 °C	Translúcido	Normal
SAN		-20 a 80 °C	Transparente	Buena
MELAMINA		-20 a 95 °C	Opaco	Buena

GUÍA DE REFERENCIA DE CESTAS PARA TAZAS

16

CESTA DE TAMAÑO
COMPLETO

COMPARTIMENTOS
11,1 x 11,1 cm

Para determinar el tamaño del compartimento de la taza:

Ponga la taza boca abajo y colóquela en diagonal dentro del cuadrado. Alinee la flecha del cuadrado con el asa. La taza y el asa tienen que quedar completamente dentro de los márgenes de uno de los cuadrados para estar seguros de que se trata de la cesta correcta.

Para determinar la altura de la taza:

Coloque la base de la taza en una superficie plana y sostenga la guía de medidas que se adjunta a la página de forma vertical junto a la taza con el fin de ver la altura. Si mide más de 10,8 cm puede añadir extensiones E2 y HE2.

Guía rápida: Cestas de tamaño completo para tazas

Ancho máximo de la taza	Nº de compartimentos	Altura máxima de la taza		
		6,6 cm	10,7 cm	14,9 cm
11,1 cm	16	16C58	16C414	16C578
8,8 cm	20	20C58	20C414	NA

20

CESTA DE TAMAÑO
COMPLETO

COMPARTIMENTOS
11,1 x 8,8 cm

GUÍA DE REFERENCIA DE CESTAS PARA VASOS Y COPAS

Para determinar la altura del vaso o la copa:

Use las marcas verticales de la guía para determinar la altura del artículo y el modelo adecuado de cesta.

Guía de diámetros y compartimentos:

Coloque el vaso o la copa boca abajo sobre el diagrama de cuadrados y hexágonos. La figura donde encaje el diámetro mayor del vaso o la copa será la que determine el número de compartimentos necesarios.

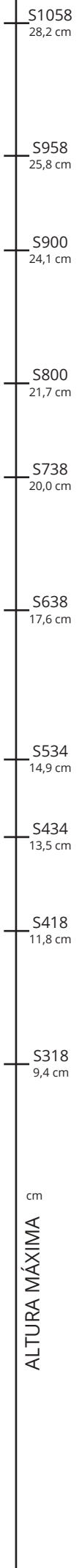

CONSULTA DE PIEZAS DE REPUESTO



En la página web de CAMBRO podrá encontrar una guía completa de las piezas de repuesto.

<https://www.cambro.com/es/piezas-de-repuesto/>



dbmark





Avda. Sierra de Grazalema, 25 · 28691 Villanueva de la Cañada - Madrid

T 918 125 580 · F 918 125 582 · info@dbmark.com

Atención al cliente 900 122 125

www.dbmark.com

Síguenos en:

