

CAMBRO®

Catálogo 2024 España



TRUSTED DURABILITY

www.cambro.com

SUMINISTROS



ALMACENAJE Y PREPARACIÓN 168

Recipientes cuadrados para almacenar alimentos 169

Recipientes redondos para almacenar alimentos 179

Cajas y tapas para almacenar alimentos 183

Etiquetas StoreSafe® 187

Camwear® Cacerolas y tapas para alimentos 188

H-Pans™ High Heat Pans 192

Sartén con asas 196

Recipientes translúcidos para alimentos 197

ColdFest® 200

Cajas para masa de pizza 201

Cubos de Ingredientes y Cucharas Secas Camwear 202

Tanque de Remojo y Salmuera y Camcrisper® 203

Tazas de medición de alta temperatura y tazas de medición Camwear 204

PERSONALIZACIÓN

CamSquare 177



SERVICIO DE MESA 205

Vajillas 205

Camcovers® 207

Jarras 209

Vaso de postre 210

Vasos Lido® 210

Vasos Huntington® y Newport 211

Vasos Laguna® y Del Mar® 212

Vasos Colorware 213

Vasos Camwear® 214

Garrafas Camliters® 214

Cubeta con asa y Swirl Bowls® (Platos hondos remolino) 215

Poncheras/Cubetas para botellas de vino/Florero 216

PERSONALIZACIÓN

Vasos de postre, Vasos, Camliters, Jarras y Cubos de vino 208



PRESENTACIÓN 217

Recipientes y fuentes para delicatessen 217

Bandejas y tazones de exhibición ShowFest® 218

Tazones de servicio 219

Display Covers & Trays 222

Crocks & Ladles 223

Camtensils® y espumaderas 224

Tenazas 225

Espolvoreadores/Cribas y tarros para condimentos 226

PERSONALIZACIÓN

Espolvoreadores 226



BANDEJAS 227

Elija La Bandeja Adecuada 227

Guía de Bandejas 230

Bandejas Century™ 235

Bandejas Versa de Poliéster 237

Bandejas Versa Lite 238

Camtrays® 243

Bandejas EpicTread™ 248

Bandejas Dieta & Camlite® 249

Bandejas Camwear® 250

Bandejas Camtread® 252

Bandejas Treadlite™ & PolyTread® 253

Bandejas de madera 254

Bandejas Corfu, Capri, Mykonos, & Madeira 256

Bandejas Fast Food 260

Bandejas de compartimentos 261

Recipientes y bandejas de mercado 262

PERSONALIZACIÓN

Camtray 228

Bandejas Camtread 229

Bandejas Fast Food 260

CUIDADOS DE SALUD



CUIDADOS DE SALUD 266

Sistema de calor completo Camduction® 266

Sistema de entrega de alimentos 268

Reutilizable CamLids® 272

Cesta para lavado y almacenado 272

Vasos, tazones remolino y Camlids desechables saludables 273

Bastidores de secado higiénico 274

Tablotherm 276

Bandejas Versa 280

Bandejas antideslizantes Versa Camtrays® 283

Camtrays® con asas & Bandeja antideslizante de Camwear 284

Carros de entrega de alimentos 285

Carta de colores Roto 290

Las marcas de Cambro y las imágenes de productos pertenecen a Cambro y están sujetas a su control y propiedad. Cualquier utilización de los mismos solo se concede para fines de promoción y venta de los productos y está sujeta al control de Cambro Manufacturing Company.

Nuevos Productos Introducción

El
Pro Cart
Ultra Pan
Carriers



CamGoBox®



Estación móvil de
lavado de manos



Servidores de alimentos aislados
Camcart® (46 x 66 cm)





Carro móvil de venta de alimentos Cambro

Camshelving®
Estantería universal



Camwear®
CamSquares®
FreshPro

CamSquares®
Translucido
0,47 y 0,95 L



Custodia de
platos compacta y
ajustable R-Series



Carros para
alimentos
Camshelving GN



Tope para
sartenes



**Camshelving®
Estantería universal**



**Camshelving
Elements XTRA Series**

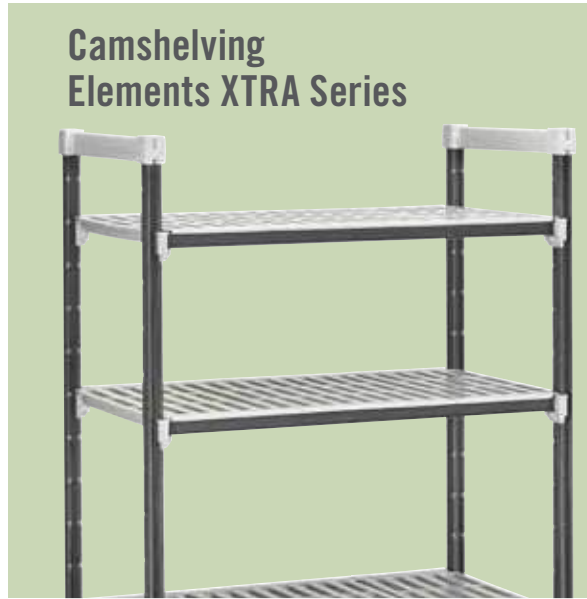

**CamSquares®
Translucido
0,47 y 0,95 L**



**Custodia de platos
compacta y ajustable
R-Series**

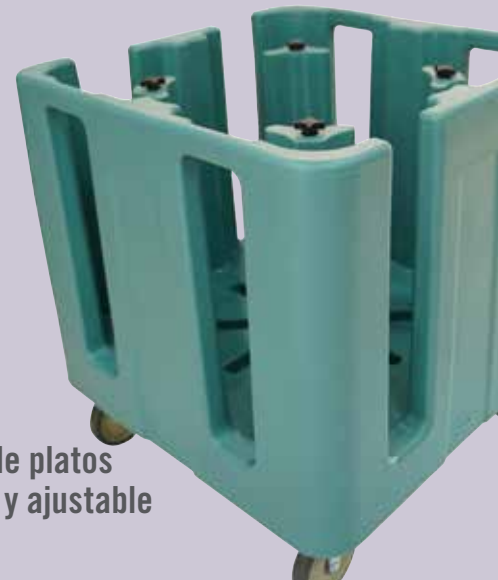

**Carros para
alimentos
Camshelving GN**



**Tope para
sartenes**



**Carro Alto de
20 Bandejas para**

**Comida a Domicilio
con Mesa Auxiliar
Opcional**





La historia de Cambro®

Cuando William y Argyle Campbell abrieron por primera vez las puertas de Cambro Manufacturing en 1951, su objetivo era fabricar la bandeja de comida para hospitales de mayor calidad posible. Con el nombre de Camtray, demostraron que estaban tan comprometidos con la excelencia en el sector de la restauración como con sus propios productos. En 2024, la empresa cumplió 73 años de liderazgo en calidad, innovación y servicio al cliente, y en la actualidad Cambro sirve al mundo con la selección más completa de productos de la industria para los más diversos segmentos del negocio de la restauración. El futuro traerá seguramente grandes cambios a nuestra industria. Sin embargo, una cosa que permanecerá constante es la tradición de Cambro de desarrollar continuamente nuevos productos que ayuden a los operadores de servicios alimentarios a ahorrar tiempo y dinero, aumentar las ventas, reducir la mano de obra y mejorar el servicio. En los próximos años, guiados por el compromiso de sus fundadores con la innovación, la calidad y el valor, Cambro Manufacturing seguirá siendo el líder en el servicio a la industria de la restauración y a usted, nuestro valioso cliente.



Listo para la entrega

Cambro ofrece la más amplia variedad de productos isotérmicos para el transporte de alimentos del mercado.

Le ayudaremos a diseñar el mejor sistema para hacer crecer su negocio de entrega a domicilio, manteniendo al mismo tiempo la seguridad de los alimentos, sabores y texturas que sus clientes adoran.



Seguridad y calidad de los alimentos

Desde el momento en que se prepara el alimento hasta el momento en que llega a la puerta del cliente, cada segundo cuenta. Mantenga los alimentos calientes o fríos en todo momento.

- Para los mostradores de espera en alimentos para recoger o llevar.
- Recogida a pie de calle.
- Entrega a domicilio.

Seguridad de empleados

Los materiales de alta tecnología y el diseño ergonómico reducen la carga para los empleados.

- Opciones ligeras.
- Correas de transporte seguras.
- Carros con ruedas para pedidos grandes de catering.

Directorio de Iconos



Ligero - Hecho de EPP (Polipropileno Expandido) un material ecológico de espuma de alto rendimiento.



Químicamente inerte - no se ve afectado por el aceite, la grasa y la mayoría de los productos químicos.



Excelente absorción de energía - puede soportar un impacto sustancial sin daño.



Gran resistencia estructural - capaz de manejar cargas significativas mientras mantiene su forma y forma.



Apto para lavavajillas.



Seguro para el contacto con alimentos.



100% Reciclable.

CAMBRO® GOBAGS® Bolsas isotérmicas con Aislación gradual profesional

Las ligeras GoBags son ideales para entregas de alimentos calientes y fríos, especialmente pizza.

- Tejido robusto de nailon.
- Aislamiento de alta densidad.
- Diseñados para proteger la calidad de los alimentos.
- Correas de transporte cosidas.
- Mínimo espacio de almacenamiento.



CAM GOBOX® CONTENEDOR CON AISLACIÓN GRADUAL PROFESIONAL



- Hechas de polipropileno expandido (EPP), un material de espuma ecológico de alto rendimiento, las Cam GoBoxes son increíblemente ligeras, lo que facilita la entrega a domicilio.
- Mantenga temperaturas seguras durante cuatro horas.
- Ideal para mantener alimentos a recoger.
- Ideal para paradas múltiples o eventos grandes.
- Apilable.
- La opción más económica.



CAMBRO® GOBOX®

Caja Multifuncional

**UN
SISTEMA**

Un sinfín de
Posibilidades

4+ HORAS

de retención de la temperatura

**Cambro
Exclusivo**

Lleve su negocio a nuevas
alturas con extensores de
10 o 20 cm.

Tapa abatible y extensor para
facilitar la carga de artículos
más grandes o pesados, como
las tartas de boda.

VOLTEAR

**MORE
INFG**

**StoreSafe
StaySafe**

CAMBRO® GOBOX® CAJA MULTIFUNCIONAL



Un sistema, infinitas posibilidades



EPPMFB	
TAPA	1 EA
BASE	1 EA
EXTENDER 10 cm	—
EXTENDER 20 cm	—



EPPMFBE1	
TAPA	1 EA
BASE	1 EA
EXTENDER 10 cm	1 EA
EXTENDER 20 cm	—



EPPMFBE2	
TAPA	1 EA
BASE	1 EA
EXTENDER 10 cm	—
EXTENDER 20 cm	1 EA



EPPMFBE12	
TAPA	1 EA
BASE	1 EA
EXTENDER 10 cm	1 EA
EXTENDER 20 cm	1 EA



EPPMFBE22	
TAPA	1 EA
BASE	1 EA
EXTENDER 10 cm	—
EXTENDER 20 cm	2 EA



EPPMFBE122	
TAPA	1 EA
BASE	1 EA
EXTENDER 10 cm	1 EA
EXTENDER 20 cm	2 EA

CÓDIGO	INT. DIMENSIONES Ancho x Largo x Alto	EXT. DIMENSIONES Ancho x Largo x Alto
Caja Multifuncional EPP		
EPPMFB	52 x 52 x 12,5 cm	64,1 x 64,1 x 25,4 cm
EPPMFBE1	52 x 52 x 25,2 cm	64,1 x 64,1 x 35,4 cm
EPPMFBE2	52 x 52 x 35,2 cm	64,1 x 64,1 x 45,4 cm
EPPMFBE12	52 x 52 x 45,2 cm	64,1 x 64,1 x 55,4 cm
EPPMFBE22	52 x 52 x 65,2 cm	64,1 x 64,1 x 65,4 cm
EPPMFBE122	52 x 52 x 75,2 cm	64,1 x 64,1 x 75,4 cm
Accesorios		
EPPMFE1	Extensor de 10 cm	64,1 x 64,1 x 10 cm
EPPMFE2	Extensor de 20 cm	64,1 x 64,1 x 20 cm
EPPID5	Etiquetas identificativas de plástico	—
CP2632	Camchiller® de 1/2 tamaño	26,5 x 32,5 x 3 cm
HP2632	Camwarmer® de 1/2 tamaño	26,5 x 32,5 x 3 cm
FR258	Estante para cubiertos completo	Altura interior: 6,7 cm Altura exterior: 10,1 cm
Sólo adaptador EPP		
EPPMFBA	—	69,80 x 62,21 x 7,04 cm
CD4060 Dolly + Adaptador EPP	—	—
EPPMFBAPKG	—	—

Caja multifuncional Pack de cajas: 1 EPPMFBAPKG Dolly + Adaptador Pack de cajas: Se envía en 2 cajas **Color de la tapa y la base:** Negro (110).
Color del extensor: Gris (107). **Color del calentador de levas:** Azul glaciar (443). **Color del calentador de levas:** Rojo fuego (444).
Color del portavasos: Gris suave (151).



CAM GOBOX® CONTENEDOR CON AISLACIÓN GRADUAL PROFESIONAL

Contenedores superiores GN

Contenedores superiores GN – Asas grandes

UN ÁREA DE ETIQUETA INTEGRADA

Mantiene las etiquetas plásticas opcionales del menú en su lugar para facilitar la identificación o el destino del contenido. Las etiquetas StoreSafe® se pueden usar también con Cam GoBoxes.

KIT INSERT OPCIONAL

Para un refuerzo adicional de frío, úselo con el Insert kit Camchiller® EPPCTLPKG opcional. Las aperturas incorporadas permiten la transferencia de frío y protegen los alimentos de la condensación.



CAM GOBOXES

Se apilan unas con otras y también con las otros carritos de principales marcas del mercado.

ASAS ERGONÓMICAS

Las cómodas asas permiten una elevación fácil y segura de la EPP180LH GoBox.

CARGUE SU CAM GOBOX

Con una cubierta sellada y bandeja de alimentos Cambro GN para la mejor solución de seguridad alimentaria. Las bandejas GN de Cambro protegen los alimentos y los transportadores para apoyar el cumplimiento de HACCP.

FÁCIL CARGA Y DESCARGA

Los huecos interiores de la pared facilitan la carga y descarga tanto para las bandejas GN 1/1 como GN 1/2. Las paredes interiores rectas permiten espacio para apilar las bandejas dentro del transportador.



CAM GOHEAT™

Se calienta a 75°C en sólo 10 minutos después de enchufarlo. Colóquelo en la parte inferior de su transportador aislado o utilícelo para sostener o exhibir alimentos calientes sobre una mesa, mostrador o buffet.

RETENCIÓN DE TEMPERATURA

4+ horas



CAM GOBOX® CONTENEDOR CON AISLACIÓN GRADUAL PROFESIONAL – CONTENEDORES SUPERIORES GN

Para fuentes de tamaño medio (GN 1/2)

PRODUCTOS Y COLORES EN EXISTENCIA EN NUESTROS ALMACENES EUROPEOS
TODOS CAM GOBOXES



EPP260

Capacidad 1 recipiente de 15 cm de profundidad en cada una*

EXTERIOR: L 39 x A 33 x Alt 25,7 cm

INTERIOR: L 33 x A 27 x Alt 19,3 cm

PESO DE LA UNIDAD: 0,62 kg

VOLUMEN: 16,9 L

Fundas en el set: 1 Color: Negro (110).



EPP280 sin correa

CAPACIDAD: 1 recipiente de 20 cm de profundidad en cada una*

EXTERIOR: L 39 x A 33 x Alt 31,6 cm

INTERIOR: L 33 x A 27 x Alt 25,3 cm

PESO DE LA UNIDAD: 0,7 kg / 0,8 kg con correa

VOLUMEN: 22,3 L

Fundas en el set: 1 Color: Negro (110).



EPP280BKST con correa negra

EPP280RDST con correa roja

CAPACIDAD: 1 recipiente de 20 cm de profundidad en cada una*

EXTERIOR: L 39 x A 33 x Alt 31,6 cm

INTERIOR: L 33 x A 27 x Alt 25,3 cm

PESO DE LA UNIDAD: 0,7 kg / 0,8 kg con correa

VOLUMEN: 22,3 L

Fundas en el set: 1 Color: Negro (110).

Para fuentes de tamaño (GN 1/1) o tamaño medio (GN 1/2)



EPP140

Capacidad 1 recipiente de 10 cm de profundidad en cada una*

EXTERIOR: L 60 x A 40 x Alt 20,7 cm

INTERIOR: L 53,8 x A 33,8 x Alt 14,5 cm

PESO DE LA UNIDAD: 0,91 kg

VOLUMEN: 26 L

Fundas en el set: 1 Color: Negro (110).



EPP160 / EPP160CL con Color de La Tapa

Capacidad 1 recipiente de 15 cm de profundidad en cada una*

EXTERIOR: L 60 x A 40 x Alt 25,7 cm

INTERIOR: L 53,8 x A 33,8 x Alt 19,5 cm

PESO DE LA UNIDAD: 1,07 kg

VOLUMEN: 35,5 L

Fundas en el set: 1 EPP160 Tapa Color: Negro (110).
EPP160CL Tapa Colores: Rojo Cambro (365), Naranja (363), Amarillo (361), Lima (360), Azul Frío (362).

EPP180 / EPP180CL con Color de La Tapa

Capacidad 1 recipiente de 20 cm de profundidad en cada una*

EXTERIOR: L 60 x A 40 x Alt 31,6 cm

INTERIOR: L 53,8 x A 33,8 x Alt 25,4 cm

PESO DE LA UNIDAD: 1,2 kg

VOLUMEN: 46 L

Fundas en el set: 1 EPP180 Tapa Color: Negro (110).
EPP180CL Tapa Colores: Rojo Cambro (365), Naranja (363), Amarillo (361), Lima (360), Azul Frío (362).



EPP180S

Capacidad 1 recipiente de 20 cm de profundidad en cada una*

EXTERIOR: L 60 x A 40 x Alt 31,6 cm

INTERIOR: L 53,8 x A 33,8 x Alt 25,4 cm

PESO DE LA UNIDAD: 1,13 kg

VOLUMEN: 43 L

Fundas en el set: 1 Color: Negro (110).



EPP180XLT

Capacidad 1 recipiente de 20 cm de profundidad en cada una*

EXTERIOR: L 61 x A 43,1 x Alt 39,1 cm

INTERIOR: L 54,8 x A 36,8 x Alt 32 cm

PESO DE LA UNIDAD: 1,45 kg

VOLUMEN: 64,5 L

Fundas en el set: 1 Color: Negro (110).



EPP180LH

Capacidad 1 recipiente de 20 cm de profundidad en cada una*

EXTERIOR: L 68 x A 40 x Alt 32,1 cm

INTERIOR: L 53,8 x A 35,5 x Alt 25,5 cm

PESO DE LA UNIDAD: 1,2 kg

VOLUMEN: 46 L

Fundas en el set: 1 Color: Negro (110).

*0 equivalente

CAM GOBOX® CONTENEDOR CON AISLACIÓN GRADUAL PROFESIONAL— GN CONTENEDOR FRONTAL



ANTIGOTEO

Barrera de condensación incorporada que ayuda a que los cargadores frontales permanezcan resistentes al goteo.



MANEJO POR LOS 4 LADOS

Las asas incorporadas y cuidadosamente diseñadas a lo largo de la parte superior de las unidades de cargador frontal permiten que se puedan transportar fácilmente por los cuatro lados.

ÁREA DE ETIQUETA INCORPORADA

Mantiene las tarjetas plásticas de menú (incluido con EPP300 y EPP400) para facilitar la identificación del contenido o del destino. Las etiquetas StoreSafe® se pueden usar también con Cam GoBoxes.

APERTURA Y CIERRE SUAVE

Los bordes biselados de la puerta aseguran que la puerta se pueda cerrar y trabar fácilmente. Cierres duraderos para uso a largo plazo.



APERTURA 270°

Las bisagras y los pestillos duraderos permiten que la puerta se abra 270° y permanezca abierta de forma segura al lado del cargador frontal para facilitar el acceso a los productos. Los pestillos mantienen la puerta bien cerrada durante el transporte.



APILABLE

Cam GoBoxes apilables.

HERRAMIENTAS DE MANTENIMIENTO DE TEMPERATURA

Los Cam GoBox de carga frontal Cam GoBox están diseñados con suficiente espacio para contener bandejas de comida GN 1/1 junto con un Camwarmer® o Camchiller®, si se desea.

RETENCIÓN DE TEMPERATURA

4+ horas



Nota: Los mejores resultados se consiguen con recipientes con una temperatura de entre 82° a 88°C. La carga de bandejas metálicas para alimentos con una temperatura por encima de 120°C causará daños al transportador.

CAM GOBOX® CONTENEDOR CON AISLACIÓN GRADUAL PROFESIONAL

GN CONTENEDOR FRONTAL

Para fuentes de tamaño
(GN 1/1)



EPP300

Capacidad 3 recipientes de 10 cm de profundidad*

EXTERIOR: L 64 x A 44 x ALt 47,5 cm

INTERIOR: L 53,5 x A 33 x ALt 37 cm

PESO DE LA UNIDAD: 3,2 kg

VOLUMEN: 60 L

Fundas en el set: 1 Color: Negro (110).



EPP400

Capacidad 4 recipientes de 10 cm de profundidad*

EXTERIOR: L 64 x A 44 x ALt 62,5 cm

INTERIOR: L 53,5 x A 33 x ALt 52,5 cm

PESO DE LA UNIDAD: 3,9 kg

VOLUMEN: 86 L

Fundas en el set: 1 Color: Negro (110).

*0 equivalente

PRODUCTOS Y COLORES EN EXISTENCIA EN
NUESTROS ALMACENES EUROPEOS
TODOS CAM GOBOXES

GUÍA DE CAPACIDAD CAM GOBOX®

EPP140 (GN 1/1) EPP160 (GN 1/1) & EPP260 (GN 1/2)

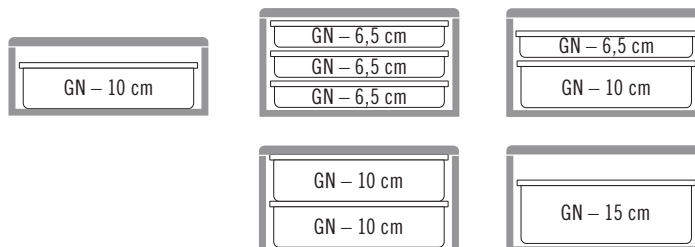

EPP180 (GN 1/1) & EPP280 (GN 1/2)

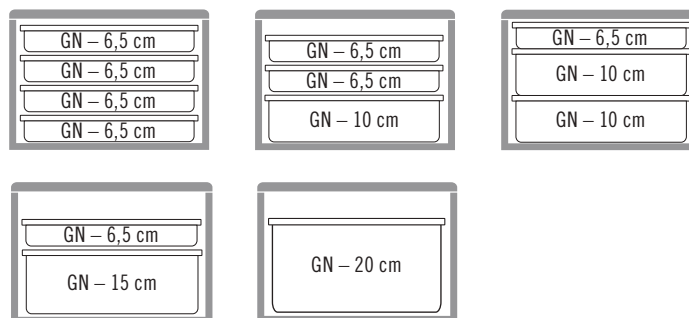

EPP180S

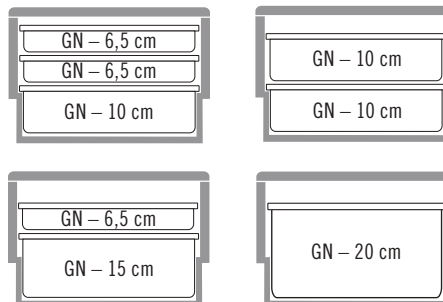

El diseño único permite el apilado, ahorrando un 30% de espacio de almacenamiento.

EPP300 (GN 1/1)

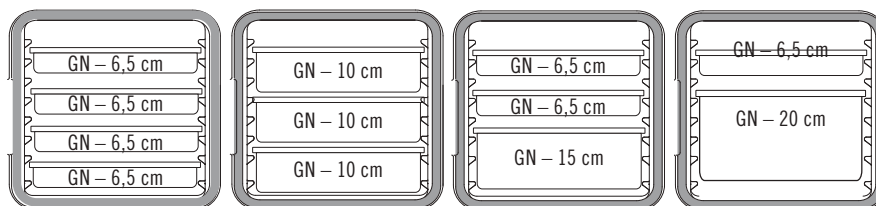

EPP400 (GN 1/1)

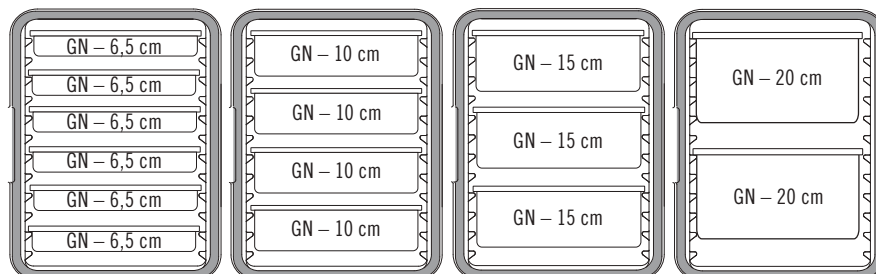

ACCESORIOS CAM GOBOX® GN

PRODUCTOS Y COLORES EN EXISTENCIA EN
NUESTROS ALMACENES EUROPEOS
TODOS ACCESORIOS CAM GOBOX GN

Camchillers®

Camchillers (Las placas frías) están diseñadas para prolongar el tiempo de conservación en frío de sus alimentos. Simplemente congélelas durante la noche y colóquelas en la parte superior de su transportador.



CP3253

Camchiller GN 1/1 para EPP140, EPP160, EPP160CL, EPP180, EPP180CL, EPP180LH, EPP300, EPP400

L 53 x A 32,5 x Alt 3 cm

PESO DE LA UNIDAD: 3,9 kg

Fundas en el set: 1

Color: Azul glacial (443).



CP2632

Camchiller GN 1/2 para EPP260, EPP280, EPP280BKST, EPP280RDST

L 32,5 x A 26,5 x Alt 3 cm

PESO DE LA UNIDAD: 1,75 kg

Fundas en el set: 1

Color: Azul glacial (443).



HP3253

Camwarmer GN 1/1 para EPP140, EPP160, EPP160CL, EPP180, EPP180CL, EPP180LH, EPP300, EPP400

L 53 x A 32,5 x Alt 3 cm

PESO DE LA UNIDAD: 3,9 kg

Fundas en el set: 1

Color: Rojo fuego (444).



HP2632

Camwarmer GN 1/2 para EPP260, EPP280, EPP280BKST, EPP280RDST

L 32,5 x A 26,5 x Alt 3 cm

PESO DE LA UNIDAD: 1,75 kg

Fundas en el set: 1

Color: Rojo fuego (444).

Camchiller de Insertos

Los recortes incorporados permiten la transferencia de frío y protegen los alimentos de la condensación.



EPPCTS

Inserción de Camchiller para EPP140, EPP160, EPP160CL, EPP180, EPP180CL, EPP180LH, EPP300, y EPP400 estándar

EXTERIOR: L 60 x A 40 x Alt 8,7 cm

INTERIOR: L 53,7 x A 33,7 x Alt 3,4 cm

PESO DE LA UNIDAD: 0,37 kg

Fundas en el set: 1

Color: Negro (110).



EPPCTL

Camchiller Inserto para EPP180LH

EXTERIOR: L 68 x A 40 x Alt 8,7 cm

INTERIOR: L 53,7 x A 33,7 x Alt 3,4 cm

PESO DE LA UNIDAD: 0,37 kg

Fundas en el set: 1

Color: Negro (110).

Cam GoHeat™

Se calienta a 75°C en sólo 10 minutos después de enchufarlo. Colóquelo en la parte inferior de su portador aislado o utilícelo para sostener o exhibir alimentos calientes sobre una mesa, mostrador o buffet.



CGH100WUK 100W, 230V* UK

CGH200WUK 200W, 230V* UK

CGH100WEU 100W, 230V* EU

CGH200WEU 200W, 230V* EU

CGH1W12VCAR 100W, 12V - 14,2V Auto

L 49,5 x A 28,5 x Alt 1,2 cm

PESO DE LA UNIDAD: 1,1 kg

Fundas en el set: 1 Color: Plateado (486).

*220-240 voltios con corriente alternativa.

Camchiller Kits de Insertos



EPPCTSPKG110

Camchiller estándar de carga superior y colóquelo todo en un inserto para EPP180 y EPP160



EPPCTLPKG110

Camchiller de mango grande y colóquelo todo en un inserto para EPP180LH

ThermoBarrier®

Diseñado para mantener el aire caliente o frío concentrado dentro de su contenedor de carga frontal. A medida que se retiran las bandejas de comida, utilice el ThermoBarrier para cerrar cualquier espacio libre.



EPP3253DIV

ThermoBarrier para EPP300 y EPP400

L 53 x A 32,7 x Alt 3,7 cm

PESO DE LA UNIDAD: 0,37 kg

Fundas en el set: 1 Color: Negro (110).

ACCESORIOS CAM GOBOX® GN

Panel de railes y divisor para contenedores GN

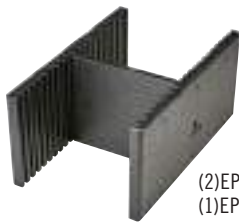

New!

(2)EPP180RB +
(1)EPP180RBD



EPP180RB

Panel de railes para EPP180

L 53,8 x A 25,4 x Alt 32,8 cm

PESO DE LA UNIDAD: 3,9 kg

Fundas en el set: 1

Color: Negro (110).

EPP180RBD

Divisor para EPP180

L 30,6 x A 26,5 x Alt 1,9 cm

PESO DE LA UNIDAD: 1,75 kg

Fundas en el set: 1

Color: Negro (110).

Extensor para contenedores GN

New!



EPPEXT

Extensor de 10 cm para todos los contenedores GN de carga superior

EXTERIOR: L 59,4 x A 39,9 x Alt 9,9 cm

INTERIOR: L 53,8 x A 33,8 cm

PESO DE LA UNIDAD: 0,24 kg

Fundas en el set: 1 Color: Negro (110).



Añada 10 cm a su GoBox de carga superior para artículos de gran tamaño.

Tapa abatible

La tapa abatible ofrece un fácil acceso al mismo tiempo que reduce los puntos de contaminación cruzada.



New!

EPPFLID

Tapa abatible para EPP140, EPP160/160CL, EPP180/180CL/180LH/180S

EXTERIOR: L 60 x A 40 x Alt 31,6 cm

INTERIOR: L 53,8 x A 33,8 x Alt 25,4 cm

PESO DE LA UNIDAD: 1,2 kg

Fundas en el set: 1 Color: Negro (110).

Color de la tapa

Utilice tapas para codificar con colores y conseguir una rápida identificación del contenido o destino.



EPP3253LID

Tapa de color para EPP140, EPP160, EPP160CL, EPP180, EPP180CL, EPP180S

L 60 x A 40 x Alt 3,4 cm

PESO DE LA UNIDAD: 0,28 kg

Fundas en el set: 1 Colores: Rojo Cambro (365), Naranja (363), Amarillo (361), Lima (360), Azul Frio (362), Negro (110).

Camdolly®



CD3253EPP

Camdolly se adapta a las Cam GoBoxes GN 1/1 con 4 ruedas giratorias, 2 con freno

EXTERIOR: L 69,2 x A 42,6 x Alt 16,7 cm

INTERIOR: L 61,8 x A 41 cm

PESO DE LA UNIDAD: 4,5 kg

CAPACIDAD DE CARGA: 250 kg

ASA DE TRANSPORTE OPCIONAL:
400STP, 381 cm long strap

Fundas en el set: 1 Camdolly Color: Rojo vivo (158).
400STP Color: Beis (000).

Etiquetas identificativas plásticas



EPPID5

Tarjetas de identificación de plástico compatibles con cualquier Cam GoBoxes

Fundas en el set: 1 Color: (000).

PRODUCTOS Y COLORES EN EXISTENCIA EN
NUESTROS ALMACENES EUROPEOS

TODOS ACCESORIOS CAM GOBOX

CAM GOBOX® 4060 CONTENEDOR CON AISLACIÓN GRADUAL PROFESIONAL – CONTENEDOR FRONTAL MULTIUSO – 60 X 40 CM

APILABLES

Se apilan con otras Cam GoBoxes y también con los otros carritos de las principales marcas del mercado.

FÁCIL IDENTIFICACIÓN

Un área para tarjetas integradas mantiene las etiquetas plásticas opcionales en su lugar para facilitar la identificación del contenido o del destino. Las etiquetas disolubles StoreSafe® se pueden usar también con Cam GoBoxes.

ACCESO 270°

Las bisagras y los pestillos duraderos permiten que la puerta se abra 270° y permanezca abierta de forma segura al lado del cargador frontal para facilitar el acceso a los productos. Las cerraduras mantienen la puerta bien cerrada durante el transporte.



MANEJO POR LOS 4 LADOS

Las asas incorporadas y cuidadosamente diseñadas a lo largo de la parte superior de las unidades con cargador frontal permiten que se puedan transportar fácilmente por los cuatro lados.

DISEÑO ÚNICO

El compartimiento para la placa de enfriamiento en frío o la placa caliente está situado en la pared trasera interior para evitar goteos de condensación y para distribuir uniformemente la temperatura por todo el transportador.

APERTURA Y CIERRE SUAVE

Los bordes biselados de la puerta aseguran que la puerta se pueda cerrar y ajustar fácilmente. Cierres duraderos para uso a largo plazo.

ANTIGOTEO

Barrera de condensación incorporada que ayuda a que los cargadores frontales permanezcan resistentes al goteo.



Cargadores frontales con rieles incorporados

Los contenedores de carga frontal con rieles incorporados están diseñados para alojar bandejas de 60 x 40 cm, bandejas de chapa y bandejas de forma segura durante el transporte.



EPP4060F6R

Contenedor con 6 rieles incorporados

EXTERIOR: L 77 x A 54 x Alt 68,7 cm

INTERIOR: L 61,5 x A 41 x Alt 58,5 cm

ESPACIADO DE RIELES: 6 cm

PESO DE LA UNIDAD: 6,34 kg

VOLUMEN: 126 L

Fundas en el set: 1 Color: Negro (110).



EPP4060F9R

Contenedor con 9 rieles incorporados

EXTERIOR: L 77 x A 54 x Alt 68,7 cm

INTERIOR: L 61,5 x A 41 x Alt 58,5 cm

ESPACIADO DE RIELES: 3,5 cm

PESO DE LA UNIDAD: 6,6 kg

VOLUMEN: 126 L

Fundas en el set: 1 Color: Negro (110).

**PRODUCTOS Y COLORES EN EXISTENCIA EN
NUESTROS ALMACENES EUROPEOS**
TODOS CAM GOBOXES

RETENCIÓN DE TEMPERATURA

4+ horas



Nota: Los mejores resultados se obtendrán cargando bandejas entre 82° y 88°C. La carga de bandejas metálicas para alimentos por encima de 120°C causará daños al transportador.

CAM GOBOX® CONTENEDOR CON AISLACIÓN GRADUAL PROFESIONAL—

CONTENEDOR FRONTAL – 60 X 40 CM

Contenedor frontal sin rieles

El contenedor multiusos sin rieles moldeados está diseñado para transportar cajas de 60 x 40 cm llenas de alimentos envueltos y preenvasados. Este soporte también se puede modificar para que sea versátil e incluya rieles ajustables opcionales de acero inoxidable, EPP4060FPR1*, para transportar una combinación de cajas de 60 x 40 cm, bandejas para hornear y bandejas para servir, todo en el mismo soporte.



EPP4060FNR

EXTERIOR: L 77 x A 54 x Alt 68,7 cm

INTERIOR: L 61,5 x A 41 x Alt 58,5 cm

PESO DE LA UNIDAD: 6,1 kg

VOLUMEN: 155 L

Fundas en el set: 1 Color: Negro (110).

*Los rieles adicionales se pueden comprar por separado. Ver página de accesorios.

Contenedor frontal con rieles ajustables

Este diseño exclusivo proporciona al operario la máxima flexibilidad para transportar una combinación de cajas de 60 x 40 cm, bandejas para hornear y bandejas, todo en el mismo soporte.



EPP4060FADJR

EXTERIOR: L 77 x A 54 x Alt 68,7 cm

INTERIOR: L 61,5 x A 41 x Alt 58,5 cm

PESO DE LA UNIDAD: 8,17 kg

VOLUMEN: 155 L

Fundas en el set: 1 Color: Negro (110).

*Los rieles adicionales se pueden comprar por separado. Ver página de accesorios.

**PRODUCTOS Y COLORES
EN EXISTENCIA EN
NUESTROS ALMACENES
EUROPEOS**

TODOS CAM GOBOXES



CAM GOBOX® 4060 CONTENEDOR CON AISLACIÓN GRADUAL PROFESIONAL— CARGA SUPERIOR PARA CAJONES DE 60 X 40 CM

Los transportadores de carga superior de 60 x 40 cm son ligeros y están diseñados para mantener los alimentos calientes o fríos fuera de la zona de peligro durante más de 4 horas. Diseñadas para transportar cajas de panadería y más, las GoBoxes de 60 x 40 incluso tienen espacio para una placa fría Camchiller® o una placa caliente Camwarmer® para mejorar la retención de temperatura. Asas ergonómicas integradas para un transporte cómodo.



Las asas empotradas facilitan su transporte y almacenamiento.

Las Cam GoBoxes se apilan unas con otras y también con los otros carritos de principales marcas del mercado.

Un área de etiqueta integrada mantiene las etiquetas plásticas del menú en su lugar para facilitar la identificación o el destino del contenido. Las etiquetas StoreSafe® se pueden usar también con Cam GoBoxes.



EPP4060T200

Cargador superior de 20 cm de profundidad

EXTERIOR: L 69 x A 49 x Alt 27 cm

INTERIOR: L 62,5 x A 42,5 x Alt 20,5 cm

PESO DE LA UNIDAD: 1,4 kg

VOLUMEN: 53 L

Fundas en el set: 1 Color: Negro (110).



EPP4060T300

Cargador superior de 30 cm de profundidad

EXTERIOR: L 69 x A 49 x Alt 37 cm

INTERIOR: L 62,5 x A 42,5 x Alt 30,5 cm

PESO DE LA UNIDAD: 1,7 kg

VOLUMEN: 80 L

Fundas en el set: 1 Color: Negro (110).

RETENCIÓN DE TEMPERATURA

4+ horas

PRODUCTOS Y COLORES EN EXISTENCIA EN
NUESTROS ALMACENES EUROPEOS

TODOS CAM GOBOXES



ACCESORIOS CAM GOBOX® 4060

Camchiller®

Camchiller (Las placas frías) están diseñadas para prolongar el tiempo de conservación en frío de sus alimentos. Congélelo durante la noche y colóquelo en la parte inferior de su transportador de carga superior o en la parte posterior de su transportador de carga frontal.

CP3253

Camchiller GN 1/1 cabe todo Cam GoBoxes 4060

L 53 x A 32,5 x ALt 3 cm

PESO DE LA UNIDAD: 3,9 kg

Fundas en el set: 1

Color: Azul glacial (443).



Extensor Cam GoBox 60x40

Añada 10 cm a su GoBox de carga superior para que quepan artículos de gran tamaño.

EPP4060EXT

El extensor de 10 cm se adapta a EPP4060T200, EPP4060T300

L 68,7 x A 48,7 x ALt 10,1 cm

PESO DE LA UNIDAD: 0,30 kg

Fundas en el set: 1

Color: Negro (110).



Kit de rieles para EPP4060FPR1

Kit de dos rieles ajustables de acero inoxidable que se pueden adquirir por separado para transportar más artículos dentro del mismo transportador.

EPP4060FAR

Kit de 2 rieles ajustables de acero inoxidable

L 60 x A 3 x ALt 3 cm

PESO DE LA UNIDAD: 0,42 kg

Fundas en el set: 1

Color: Plateado (000).



Camdolly® para Cam GoBoxes 4060

CD4060EPP

Para Cam GoBoxes 4060, con 4 ruedas giratorias, 2 con freno

EXTERIOR: L 71 x A 51 x ALt 16,7 cm

INTERIOR: L 70 x A 50 cm

PESO DE LA UNIDAD: 5,27 kg

CAPACIDAD DE CARGA: 250 kg

Fundas en el set: 1

Camdolly Color: Rojo vivo (158).



Camwarmer®

Camwarmer (Las placas calientes) están diseñadas para prolongar el tiempo de conservación de calor de sus alimentos. Sumérjalo en un baño de agua caliente durante 40 minutos y colóquelo en la parte inferior de su transportador de carga superior o en la parte posterior de su transportador de carga frontal.

HP3253

Camwarmer GN 1/1 cabe todo Cam GoBoxes 4060

L 53 x A 32,5 x ALt 3 cm

PESO DE LA UNIDAD: 3,25 kg

Fundas en el set: 1

Color: Rojo fuego (444).



Cam GoHeat™

Se calienta a 75°C en sólo 10 minutos después de enchufarlo. Colóquelo en la parte inferior de su portador aislado o utilícelo para sostener o exhibir alimentos calientes sobre una mesa, mostrador o buffet.

CGH100WUK 100W, 230V* UK
CGH200WUK 200W, 230V* UK
CGH100WEU 100W, 230V* EU
CGH200WEU 200W, 230V* EU
CGH1W12VCAR 100W, 12V - 14,2V Auto

L 49,5 x A 28,5 x ALt 1,2 cm

PESO DE LA UNIDAD: 1,1 kg

Fundas en el set: 1

Color: Plateado (486)

*220-240 voltios con corriente alternativa.



Kit de rieles ajustables para EPP4060FNR

Marcos de acero inoxidable y dos juegos de rieles diseñados para ofrecer al operador la flexibilidad de ajustar y crear espacios personalizados según sea necesario entre los rieles.

EPP4060FPR1

Marcos de acero inoxidable y dos juegos de rieles

L 60 x A 1 x ALt 58 cm

PESO DE LA UNIDAD: 2,07 kg

Fundas en el set: 1

Color: Plateado (000).

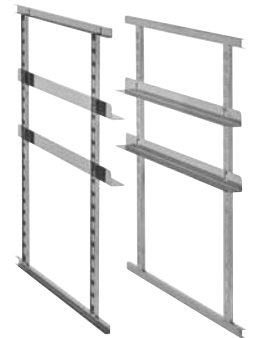

Etiquetas de identificación de plástico

EPPID5

Tarjetas de identificación de plástico compatibles con cualquier Cam GoBoxes

Fundas en el set: 1 Color: (000).



PRODUCTOS Y COLORES EN EXISTENCIA EN NUESTROS ALMACENES EUROPEOS

TODOS ACCESORIOS CAM GOBOX

CAM GOBOX® CONTENEDOR CON AISLACIÓN GRADUAL PROFESIONAL— PORTAPIZZAS DE CARGA SUPERIOR

La ventilación libera vapor para mantener la corteza crujiente.

Para cajas de pizza de 33 x 33 cm.



Disponible en cuatro alturas diferentes, caben de dos a ocho pizzas.



EPPZ35100 sin correa

Contenedor de carga superior para pizza Cam GoBox 10 cm de alto

EXTERIOR: L 41 x A 41 x Alt 17,4 cm

INTERIOR: L 35 x A 35 x Alt 10 cm

PESO DE LA UNIDAD: 0,68 kg

CAPACIDAD*: 2 pizzas

Fundas en el set: 1 Color: Negro (110).



EPPZ35175 sin correa EPPZ35175BST con correa negra EPPZ35175RST con correa roja

Contenedor de carga superior para pizza Cam GoBox 17,5 cm de alto

EXTERIOR: L 41 x A 41 x Alt 24,9 cm

INTERIOR: L 35 x A 35 x Alt 17,5 cm

PESO DE LA UNIDAD: 0,82 kg / 0,89 kg con correa

CAPACIDAD*: 4 pizzas

Fundas en el set: 1

Color del transportador: Negro (110).



EPPZ35265 sin correa EPPZ35265BST con correa negra EPPZ35265RST con correa roja

Contenedor de carga superior para pizza Cam GoBox 26,5 cm de alto

EXTERIOR: L 41 x A 41 x Alt 33,9 cm

INTERIOR: L 35 x A 35 x Alt 26,5 cm

PESO DE LA UNIDAD: 1 kg / 1,07 kg con correa

CAPACIDAD*: 6 pizzas

Fundas en el set: 1

Color del transportador: Negro (110).



EPPZ35330 sin correa EPPZ35330BST con correa negra EPPZ35330RST con correa roja

Contenedor de carga superior para pizza Cam GoBox 33 cm de alto

EXTERIOR: L 41 x A 41 x Alt 40,4 cm

INTERIOR: L 35 x A 35 x Alt 33 cm

PESO DE LA UNIDAD: 1,23 kg / 1,3 kg con correa

CAPACIDAD*: 8 pizzas

Fundas en el set: 1

Color del transportador: Negro (110).

RETENCIÓN DE TEMPERATURA

4+ horas

*Con caja de pizza de 33 x 33 cm.

PRODUCTOS Y COLORES EN EXISTENCIA EN
NUESTROS ALMACENES EUROPEOS

TODOS CAM GOBOXES



CAM GOBOX® CONTENEDOR CON AISLACIÓN GRADUAL PROFESIONAL— CONTENEDOR DE BEBIDAS, PORTABEBIDAS Y EPP280 CON CORREA



EPPBEVBKST



EPPBEVRDST

Diseñado para contener 12 botellas de 750 mL. de altura como botellas de vino o botellas de plástico de 12-1,5 litros.



EPP280RDST

Viene con una práctica correa de plástico.

Contenedor de bebidas



EPPBEVBKST con correa negra
EPPBEVRDST con correa roja

EXTERIOR: L 42 x A 33,5 x ALt 42 cm

INTERIOR: L 35,8 x A 27,3 x ALt 36,7 cm

PESO DE LA UNIDAD: 1,02 kg

CAPACIDAD: 35 L

Fundas en el set: 1

Color del transportador: Negro (110).

EPP280 con correa



EPP280BKST con correa negra
EPP280RDST con correa roja

EXTERIOR: L 39 x A 33 x ALt 31,6 cm

INTERIOR: L 33 x A 27 x ALt 25,3 cm

PESO DE LA UNIDAD: 0,8 kg

CAPACIDAD: 22,3 L

Fundas en el set: 1

Color del transportador: Negro (110).

Portabebidas

Portabebidas modular para transportar bebidas calientes o frías con facilidad. Las unidades de cierre se conectan para almacenar hasta 15 bebidas en un EPP180. Puede contener de 350 a 750 mL de vasos calientes o fríos

CÓDIGO	DESCRIPCIÓN	CAPACIDAD DE BEBIDA
EPPBEVH1	Único	3
EPPBEVH2	Doble	6
EPPBEVH5	Set de 5	15

Exterior Dim.: L 11,4 x A 32,5 x ALt 12,5 cm

Fundas en el set: 1 Color: Negro (110).

CÓDIGO GOBOX	NÚMERO DE BEBIDAS	NÚMERO DE PORTAVASOS
EPP180	15 (una capa*) 30 (doble capa*)	5 (única) 10 (doble)
EPP160	15	5
EPP140	15	5
EPP280	6	2
EPP260	6	2

*La capa única sólo se recomienda para tazas calientes. Utilícelo con tapones de bebidas para evitar que se derrame durante el transporte.

**Doble capa sólo es posible con vasos de 350 mL o más pequeños.

PRODUCTOS Y COLORES EN EXISTENCIA EN NUESTROS ALMACENES EUROPEOS

TODOS CAM GOBOXES

Los compartimentos son cónicos para adaptarse a múltiples tamaños de tazas 7,1 cm en la parte inferior gradúa a 8,9 cm en la parte superior.



RETENCIÓN DE TEMPERATURA

4+ horas



CAM GOBOX® CONTENEDOR CON AISLACIÓN GRADUAL PROFESIONAL— MULTI FUNCIONES CON CARGA SUPERIOR



Las Cam GoBoxes se apilan unas con otras y también con los otros carritos de principales marcas del mercado.



Diseñada para contener vajilla desechable o contenedores de cinco litros de helado.

FÁCIL CARGA Y DESCARGA

Los huecos interiores de la pared facilitan la carga y descarga tanto para las bandejas GN 1/1 como GN 1/2. Las paredes interiores rectas permiten espacio para apilar las bandejas dentro del transportador.

Un área de etiqueta integrada mantiene las etiquetas plásticas del menú en su lugar para facilitar la identificación o el destino del contenido. Las etiquetas StoreSafe® se pueden usar también con Cam GoBoxes.

Las asas empotradas facilitan su transporte y almacenamiento.



EPP180X

Para platos sellados desechables y bandejas de helado 20,5 cm de profundidad

EXTERIOR: L 61 x A 43 x Alt 27 cm

INTERIOR: L 54,8 x A 36,8 x Alt 20 cm

PESO DE LA UNIDAD: 1,18 kg

VOLUMEN: 41 L

Fundas en el set: 1 Color: Negro (110).



EPP180XL

Para platos sellados desechables y bandejas de helado 25 cm de profundidad

EXTERIOR: L 61 x A 43 x Alt 32 cm

INTERIOR: L 54,8 x A 36,8 x Alt 25 cm

PESO DE LA UNIDAD: 1,33 kg

VOLUMEN: 50,5 L

Fundas en el set: 1 Color: Negro (110).



EPP180XLT

Para platos sellados desechables y bandejas de helado 32 cm de profundidad

EXTERIOR: L 61 x A 43 x Alt 39 cm

INTERIOR: L 54,8 x A 36,8 x Alt 32 cm

PESO DE LA UNIDAD: 1,45 kg

VOLUMEN: 64,5 L

Fundas en el set: 1 Color: Negro (110).

PRODUCTOS Y COLORES EN EXISTENCIA EN
NUESTROS ALMACENES EUROPEOS

TODOS CAM GOBOXES

RETENCIÓN DE TEMPERATURA

4+ horas

Contenedores de helado para 1 hora.

Para Uso de Vajilla Desechable



GN 1/1 RECIPIENTE PARA ALIMENTOS DE 10 CM DE PROFUNDIDAD

CAM GOBOXES	18 x 18 x 3 CM	19 x 20 x 6 CM	
EPP180X	24	24	2
EPP180XL	30	42	3
EPP180XLT	42	48	4



CAM GOBOX® CONTENEDOR CON AISLACIÓN GRADUAL PROFESIONAL

Caja de entrega de comidas de 4 compartimentos

Diseñada para contener dos comidas completas (incluyendo elementos calientes, fríos, pan o fruta, bebida y cubiertos). La GoBox de cuatro compartimentos es ideal para las entregas a domicilio de comidas a mayores, residencias, escuelas, hospitales, etc.



Mantiene los elementos separados y en su lugar.

Aislamiento excelente, mantiene los alimentos calientes, calientes y los fríos, fríos.

Incluye etiqueta de menú incorporada para identificar contenido.

Caja de entrega de comidas de 2 compartimentos

Esta caja de 2 compartimentos es ideal para entregar una sola comida. Cada compartimento tiene su propia tapa separada para mantener las temperaturas, ya sean calientes o frías.



Incluye etiqueta de menú incorporada para identificar contenido.

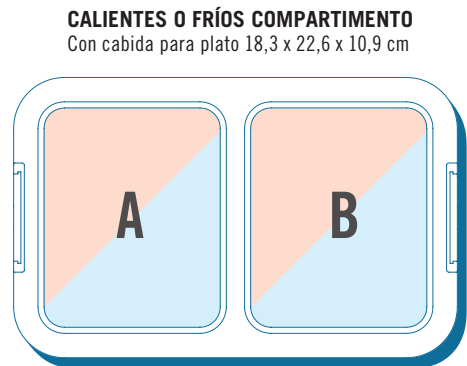
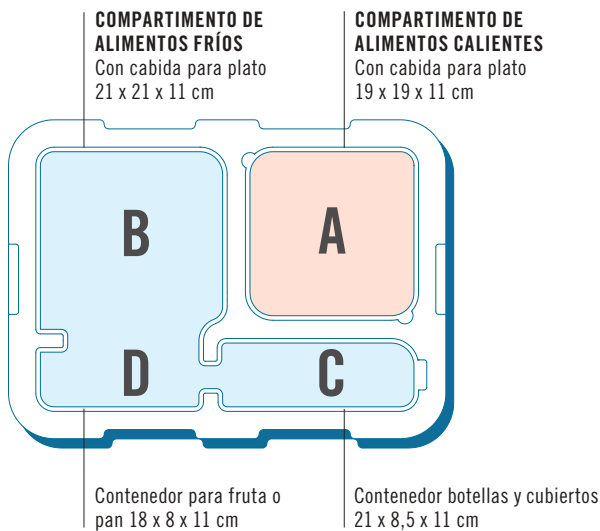

EPPMD4835

EXTERIOR: L 48 x A 35 x ALt 16,7 cm

INTERIOR: L 40 x A 29 x ALt 11 cm

PESO DE LA UNIDAD: 400 g

Fundas en el set: 1 Color: Azul (159).

PRODUCTOS Y COLORES EN EXISTENCIA EN NUESTROS ALMACENES EUROPEOS

EPPMD4835 : (159)

EPPMDB4428

EXTERIOR: L 43,7 x A 27,6 x ALt 17,5 cm

INTERIOR: L 18,3 x A 22,6 x ALt 10,9 cm Cada compartimento

PESO DE LA UNIDAD: 275 g

Fundas en el set: 1 Color: Azul (159).

Para Uso de Vajilla Desechable



CAM GOBOXES	18 x 18 x 3 CM	19 x 20 x 6 CM
EPPMD4835	4	2
EPPMDB4428	3	2

RETENCIÓN DE TEMPERATURA

2+ horas



CAM GOBOX® CONTENEDOR CON AISLACIÓN GRADUAL PROFESIONAL— SISTEMA DE ENTREGA DE ALIMENTOS TABLOTERM CAM GOBOX



Excelente aislamiento y retención de temperatura.

Hecho de polipropileno expandido.

Mantiene la temperatura de la comida caliente y fría hasta 60 minutos.

Apilable, ligero, comidas individuales. Sistema de entrega de alimentos de fácil transporte y almacenaje.

- | | | | | | | | | |
|---|--|------------------------------------|---|--|---------------------------------|--|--|--|
| | | | | | | | | |
| 122 401 118 | 122 701 118 | 122 400 021 | 122 400 023 | 122 700 021
122 700 023 | 122 500 014 | 122 700 014 | MDSB16 (480) | CLRSB16T (490) |
| Plato rectangular de porcelana 11 x 18 cm | Tapa de plato rectangular transparente | Plato redondo de porcelana ø 21 cm | Plato redondo de porcelana con dos compartimentos ø 23 cm | Tapas de plato transparentes ø 21,5 cm ø 23,5 cm | Bol redonde de porcelana 500 mL | Sistema de cubierta hermética de goma para bol ø 14,5 cm | Bol con aislamiento en los bordes 500 mL | Cubierta de bol de polipropileno ø 14,5 cm |
| | | | | | | | | |

RETENCIÓN DE TEMPERATURA

1 hora



CAM GOBOX® CONTENEDOR CON AISLACIÓN GRADUAL PROFESIONAL—

SISTEMA DE ENTREGA DE ALIMENTOS TABLOTHERM CAM GOBOX

Tablotherm Cam GoBox sin platos



ITENEPP

EXTERIOR: L 37 x A 53 x Alt 11,8 cm

Fundas en el set: 1 Color: Gris (107).



PRODUCTOS Y COLORES EN EXISTENCIA EN
NUESTROS ALMACENES EUROPEOS

TODOS TABLOTHERM CAM GOBOXES

Tablotherm Cam GoBox con accesorios



ITENEPP118

INCLUIDO: Dos platos rectangulares con tapa. Dos boles redondos con tapas

EXTERIOR: L 37 x A 53 x Alt 11,8 cm

Fundas en el set: 1 Color: Gris (107).



ITENEPP21

INCLUIDO: Un plato redondo con tapas. Dos boles redondos con tapas

EXTERIOR: L 37 x A 53 x Alt 11,8 cm

Fundas en el set: 1 Color: Gris (107).



ITENEPP23

INCLUIDO: Un plato de dos compartimentos con tapa. Dos boles redondos con tapas

EXTERIOR: L 37 x A 53 x Alt 11,8 cm

Fundas en el set: 1 Color: Gris (107).



ITENEPP118H

INCLUIDO: Dos platos rectangulares con tapa. Dos boles redondos con aislamiento y tapas

EXTERIOR: L 37 x A 53 x Alt 11,8 cm

Fundas en el set: 1 Color: Gris (107).



ITENEPP21H

INCLUIDO: Un plato redondo con tapas. Dos boles redondos con aislamiento y tapas

EXTERIOR: L 37 x A 53 x Alt 11,8 cm

Fundas en el set: 1 Color: Gris (107).



ITENEPP23H

INCLUIDO: Un plato de dos compartimentos con tapa. Dos boles redondos con aislamiento y tapas

EXTERIOR: L 37 x A 53 x Alt 11,8 cm

Fundas en el set: 1 Color: Gris (107).

HAZLO TODO CON LOS
GOBAGS CAMBRO

CAMBRO[®] GOBAGS[®]



Desde el momento en que se prepara la comida hasta el momento en que llega a la cliente, cada segundo cuenta. La velocidad es importante, pero mantener la comida fresca y fuera de la zona de peligro es imprescindible para el éxito de cualquier entrega, comida para llevar y operación de recogida en la acera. El aislamiento de alta densidad de las GoBags de Cambro mantiene la temperatura en la temperatura en la zona de seguridad tanto durante la conservación como durante el transporte hasta el cliente, tanto si se recoge en la acera como si se entrega en su puerta.

CAMBRO® GOBAGS® PARA ENTREGA DE PIZZAS

Garantice una entrega de pizza caliente y crujiente con una Pizza GoBag, protegida por un aislamiento denso de alta calidad. Con una Pizza Bag de Cambro puede cambiar el juego de la entrega, con la personalización de la bolsa disponible para maximizar el valor.

- 🍕 Las Pizza GoBags estándar están fabricadas con tejido de poliéster de 600 deniers.
- 🍕 Las Pizza GoBags Premium están fabricadas con tejido de nylon de 900 deniers, Fabricado en Estados Unidos.



CALIENTE Y FRESCA PIZZA

**MATERIAL TRANSPIRABLE
PIZZA NO SOGRANDE**

DURADERA Y FÁCIL DE LIMPIAR



CAMBRO® GOBAGS®—

BOLSAS DE PIZZA ESTÁNDAR

- 🍕 Tejido de nylon grueso y resistente.
- 🍕 El material de nylon transpirable protege la calidad de los alimentos.
- 🍕 El aislamiento de alta densidad mantiene los alimentos calientes.
- 🍕 Correas resistentes y cosidas y bolsa para billetes.

¡Encuentre la bolsa de pizza GoBag perfecta!

Haga clic aquí



GBP216

Lleve dos 40,6 cm o tres 35,5 cm bolsas de pizza

L 44,5 x A 44,5 x Alt 16,5 cm

Fundas en el set: 4 Colores: Negro (110), Rojo (521).



GBP318

Lleve tres 45,7 cm o cuatro 40,6 cm bolsas de pizza

L 51 x A 51 x Alt 23 cm

Fundas en el set: 4 Colores: Negro (110), Rojo (521).



GBP518

Lleve cinco 45,7 cm o seis o más 40,6 cm bolsas de pizza

L 49,5 x A 49,5 x Alt 32 cm

Fundas en el set: 4 Color: Negro (110).



GBP220

Capacidad para dos cajas de pizza de 51 cm o tres de 45,7 cm

L 55 x A 55 x Alt 16,5 cm

Fundas en el set: 4 Colores: Negro (110), Rojo (521).

PRODUCTOS Y COLORES EN EXISTENCIA EN NUESTROS ALMACENES EUROPEOS

GBP216, GBP318, GBP220: (110), (521)
GBP518: (110)

BOLSAS CAMBRO® PARA CATERING Y REPARTO

Las bolsas GoBags® para reparto ayudan a proteger los productos de autor que sus clientes desean. Sus recetas, su calidad y su marca llegan a sus clientes sanos y salvos. Añada un diseño de transferencia térmica a su bolsa para promocionar su imagen de marca ante el cliente.

Cierre de gancho y bucle extra largo en tres lados para un cierre seguro en todo momento.

Asa de transporte de nylon.

2 correas de nylon de alta resistencia.

Tejido de nylon grueso y resistente con aislamiento de alta resistencia.

Gran bolsillo para billetes.

Costuras reforzadas para mayor durabilidad.



CAMBRO® GOBAGS® CONTENEDORES CON GRADO DE AISLAMIENTO PROFESIONAL— BOLSAS DE ENTREGA Y CATERING ABATIBLES



- Tejido robusto de nailon.
- Interior de vinilo fácil de limpiar.
- Aislamiento de alta densidad mantiene la comida caliente o fría.
- Servicio pesado, correas cosidas y bolsillo de etiquetas.

Encuentre el mejor ajuste para sus contenedores para llevar.

Haga clic aquí



GBD101011

Bolsas de entrega abatibles pequeñas

L 25,5 x A 25,5 x Alt 28 cm

Fundas en el set: 4 Color: Negro (110).



GBD121515

Bolsas de entrega abatibles medianas

L 30,5 x A 38 x Alt 38 cm

Fundas en el set: 4 Color: Negro (110).



GBD211417

Bolsa de entrega grande con capacidad para recipientes de comida GN 1/1

L 53,5 x A 35,5 x Alt 43 cm

Fundas en el set: 4 Color: Negro (110).



GBD13913

Bolsas pequeñas de entrega

L 33 x A 23 x Alt 33 cm

Fundas en el set: 4 Color: Negro (110).



GBD151212

Bolsas de entrega medianas

L 38 x A 30,5 x Alt 30,5 cm

Fundas en el set: 4 Color: Negro (110).



GBD211414

Bolsa de entrega grande con capacidad para recipientes de comida GN 1/1

L 53,5 x A 35,5 x Alt 35,5 cm

Fundas en el set: 4 Color: Negro (110).



Viene con fondo estructurado y panel divisor.

PRODUCTOS Y COLORES EN EXISTENCIA EN NUESTROS ALMACENES EUROPEOS

GBD101011, GBD121515, GBD211417: (110)

CAMBRO® GOBAGS® – MOCHILAS

- 🍌 El aislamiento de alta densidad mantiene la temperatura segura y la calidad de los alimentos.
- 🍌 Se pliega para guardarlo de forma compacta.
- 🍌 Fácil de limpiar.

Correas laterales para llevarla cómodamente en la mano.

La cinta reflectante aumenta la visibilidad y la seguridad.

Las 2 hebillas y el cierre de gancho y bucle mantienen la mochila bien cerrada.

Los bolsillos laterales permiten guardar pequeños objetos como condimentos y cubiertos.



GBBP111417

Mochila Cambro GoBag pequeña

L 28 x A 35,5 x Alt 43 cm

Fundas en el set: 4 Color: Negro (110).

GBBP151417

Mochila Cambro GoBag grande

L 38 x A 35,5 x Alt 43 cm

Fundas en el set: 4 Color: Negro (110).

PRODUCTOS Y COLORES EN EXISTENCIA EN NUESTROS ALMACENES EUROPEOS

TODOS CAMBRO GOBAG MOCHILA

Las correas acolchadas para los hombros se ajustan para que todos se sientan cómodos.

La hebilla de plástico ajustable en el pecho mantiene la mochila en su sitio.

Se pliega para un almacenamiento compacto.



ETIQUETAS STAYSAFE® A PRUEBA DE MANIPULACIONES

- Evita la preocupación por la entrega y ofrece tranquilidad.
- Las etiquetas perforadas se rompen para indicar si se ha producido una manipulación.
- Las etiquetas se adhieren a varios envases de comida para llevar y no dejan residuos pegajosos..



New!



26SSTELB6250

3,8 x 15,24 cm

Paquete de cajas: 6 rollos, 250
etiquetas por rollo

Color de la etiqueta: Blanco.





Serie S

De construcción duradera en polipropileno, junta integrada y anchos cierres de nylon.
De apariencia contemporánea y con un rendimiento isotérmico superior a un precio económico.

PRODUCTOS Y COLORES EN EXISTENCIA EN NUESTROS ALMACENES EUROPEOS

UPCS180: (480)



CÓDIGO	UPCS140	UPCS160*	UPCS180
CAPACIDAD DE COMPARTIMENTO	1 GN 1/1 – recipiente de 10 cm de prof.	1 GN1/1 – recipiente de 15 cm de prof.	1 GN1/1 – recipiente de 20 cm de prof.
DIMENSIONES EXTERIORES A x P x ALT	64 x 43,5 x 22 cm	64 x 43,5 x 26 cm	64 x 43,5 x 30,5 cm
PARA CAMDOLLY®	CD160	CD160	CD160

Cantidad por cada paquete: 1 *UPCS160 no puede utilizarse con Camchiller®.

Ultra Pan

Construcción de una pieza, en polietileno sin juntas, junta hermética desmontable y anchos cierres de nylon.



CÓDIGO	UPC140	UPC160	UPC180
CAPACIDAD DE COMPARTIMENTO	1 GN 1/1 – recipiente de 10 cm de prof.	1 GN 1/1 – recipiente de 15 cm de prof.	1 GN 1/1 – recipiente de 20 cm de prof.
DIMENSIONES EXTERIORES A x P x ALT	63 x 44 x 21 cm	63 x 44 x 26 cm	63 x 44 x 30,5 cm
PARA CAMDOLLY	CD100H, CD1826HB, CD160	CD100H, CD1826HB, CD160	CD100H, CD1826HB, CD160

Cantidad por cada paquete: 1

Serie 100

Guarde y apile recipientes de alimentos o coloque la comida directamente en el compartimento. El modelo 100MPCHL tiene una tapa para servir, con bisagra.



CÓDIGO	100MPC	100MPCHL	UPC100
CAPACIDAD DE COMPARTIMENTO	3 GN 1/1 – recipientes de 6,5 cm de prof. 2 GN 1/1 – recipientes de 10 cm de prof. 1 GN 1/1 – recipiente de 10 cm ó de 20 cm de prof.	1 GN 1/1 – recipiente de 20 cm de prof.	3 GN 1/1 – recipientes de 6,5 cm de prof. 2 GN 1/1 – recipientes de 10 cm de prof. 1 GN 1/1 – recipiente de 10 cm ó de 20 cm de prof.
DIMENSIONES EXTERIORES DIMENSIONES INTERIORES A x P x ALT	68 x 45 x 38 cm 55 x 35 x 20,5 cm	68 x 45 x 39,5 cm 55 x 35 x 20,5 cm	68 x 46 x 40 cm 56,5 x 33 x 20,5 cm
CAPACIDAD A GRANEL*	38 L	38 L	38 L
PARA CAMDOLLY	CD100H, CD1826MTC, CD100HB, CD1826MTCHB, CD100, CD2028	CD100, CD100H, CD100HB	CD100H, CD1826MTC, CD100HB, CD1826MTCHB, CD100, CD2028

Cantidad por cada paquete: 1 *Sin usar recipientes para almacenar alimentos. 100MPC, 100MPCHL y UPC100 sin barra divisoria.

Accesorios

CÓDIGO	DIMENSIONES	CANTIDAD POR CADA PAQUETE
Barras divisoras para recipientes de alimentos		
DIV12	32,38 cm largo	3
DIV20	53,02	3



*No debe usarse en el UPCSS1600.

CAMCHILLER®, THERMOBARRIER® Y CAMWARMER®



Camchiller

- Una herramienta fácil de usar para mantener temperaturas frías de los alimentos.
- Extienda el tiempo de retención fría o realce la seguridad en la retención por debajo de 5°C cuando se requiere de un acceso frecuente.

- Congélelos primero y después úselos para pre-enfriar el gabinete antes de cargarlo.

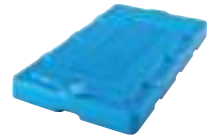
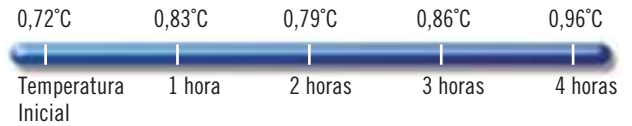

CÓDIGO	CP3253 (GN TAMAÑO GRANDE)	CP2632 (MEDIO TAMAÑO GN)	CP814 (20 x 36 CAMCHILLER)
PARA	UPCSS160, UPC300, 300MPC, 1318CC, 1318MTC, UPC400, UPC400SP, UPSCS400, UPC600, UPC800, UPC800SP, UPC1200, UPC1600, CVC72, CVC724, Combo Cart® Plus y CamKiosks®*	UPC300, 300MPC, 1318CC, 1318MTC, UPC400, UPSCS400, UPC400SP, UPC600, UPC800, UPC800SP, UPSCS140, UPSCS160, UPSCS180, CVC724*, CVC72*, CamKiosks*	12186CW, 12186P, 12189CW, 12189P, CVC724, CVC72, CVC55, CamKiosks*
DIMENSIONES L x A x ALT	53 x 32,5 x 3 cm	32,5 x 26,5 x 3 cm	35,56 x 20,32 x 3,8 cm
COLOR	Azul Glaciar (443)	Azul Glaciar (443)	Azul Frío (159)
CANTIDAD POR COMPARTIMENTO	1 (*2 por cada cámara)	1 (*2 por cada receptáculo de arriba)	1

Cantidad por cada paquete: 1

ThermoBarrier

- Úsela para minimizar el espacio vacío y la pérdida de la temperatura de los alimentos dentro de un compartimento parcialmente lleno.



PRODUCTOS Y COLORES EN EXISTENCIA EN NUESTROS ALMACENES EUROPEOS

400DIV: (180)

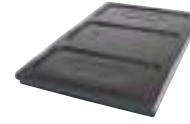
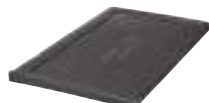

CÓDIGO	UPC300DIV	300DIV	400DIV	1200DIV	1600DIV
PARA	UPC300, 1318CC	300MPC, 1318MTC, UPC600	UPC400, UPC800, UPC400SP, UPSCS400, UPC800SP	UPC1200, CVC72, CVC724	UPC1600, UPC1600SP, CamKiosk
DIMENSIONES L x A x ALT	53 x 33 x 2,5 cm	53 x 33 x 2,5 cm	54 x 33 x 3,8 cm	53 x 33,5 x 3,5 cm	53 x 33,5 x 3,8 cm
COLORES	Gris Carbón (615)	Café Beige (157)	Gris (180)	Castaño Oscuro (131)	Azul Pizarra (401)
CANTIDAD POR CADA PAQUETE	1	1	1	2	2

Camwarmer

- Úselo para cerciorarse de mantener calientes a las comidas calientes durante la retención y transporte.
- Guárdelo en un gabinete con los alimentos calientes para extender

el tiempo de retención o para realzar la retención segura por encima de los 65°C cuando se requiere un acceso frecuente.



CÓDIGO	1210PW	HP2632
PARA	UPC300, 300MPC, 1318CC, 1318MTC, UPC400, UPSCS400, UPC600, UPC800	UPC300, 300MPC, 1318CC, 1318MTC, UPC400, UPSCS400, UPC400SP, UPC600, UPC800, UPC800SP, UPSCS140, UPSCS160, UPSCS180, CVC724, CVC72, CamKiosks
DIMENSIONES L x A x ALT	34 x 27,5 x 4 cm	32,5 x 26,5 x 3 cm
COLOR	Gris Granito (191)	Rojo Fuego (444)

UPC400 con el cargador Camwarmer. Se recomiendan dos Camwarmers por cada compartimento.

PRODUCTOS Y COLORES EN EXISTENCIA EN NUESTROS ALMACENES EUROPEOS

HP2632: (444)

Cantidad por cada paquete: 1

MANTENIMIENTO DE LA TEMPERATURA – OPTIMIZA EL RENDIMIENTO DE LA CONSERVACIÓN DE LOS ALIMENTOS

Camchiller® – Tamaño completo GN 1/1 y Medio tamaño GN 1/2

- Úselo para:
 - Pre-enfriar el compartimento del contenedor.
 - Guardar los alimentos empacados en los compartimentos para los recipientes de alimentos. (Sólo los de medio tamaño)
 - Maximizar la conservación de los alimentos fríos.
 - Minimizar el espacio abierto en el compartimento.
- Fácil de usar:
 1. Congélelo durante 8 horas.
 2. Deslice uno o dos en los rieles superiores y pre-enfríe el compartimento 15 a 20 minutos.
 3. Cárguelo en recipientes de alimentos pre-enfriados debajo del Camchiller. (A)
 4. Vaya bajando los recipientes y el Camchiller según vaya sacando los alimentos. (B)

CONSERVACIÓN FRÍA

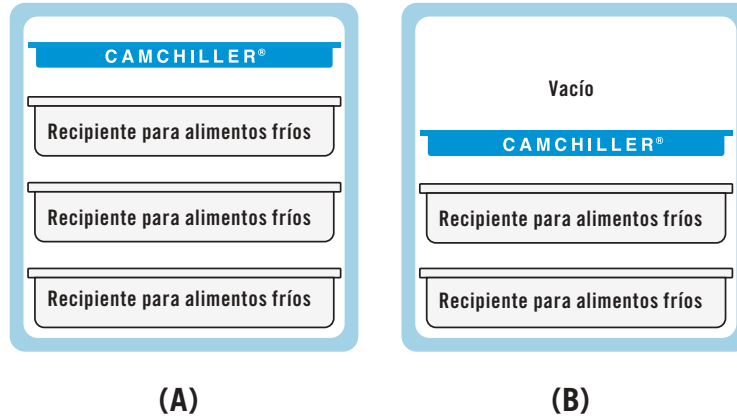

ThermoBarrier® – Tamaño completo GN 1/1

- Úselo para:
 - Mantener alimentos calientes y fríos en el mismo compartimento del contenedor.
 - Minimizar el espacio abierto en el compartimento.
- Fácil de usar:
 1. Deslícelo entre los alimentos calientes arriba y los alimentos fríos abajo. (A)
 2. Deslícelo por debajo de los alimentos calientes cargados en el espacio del compartimento superior. (B)
 3. Deslícelo por arriba de los alimentos fríos cargados en el espacio del compartimento inferior. (C)

CONSERVACIÓN CALIENTE Y FRÍA

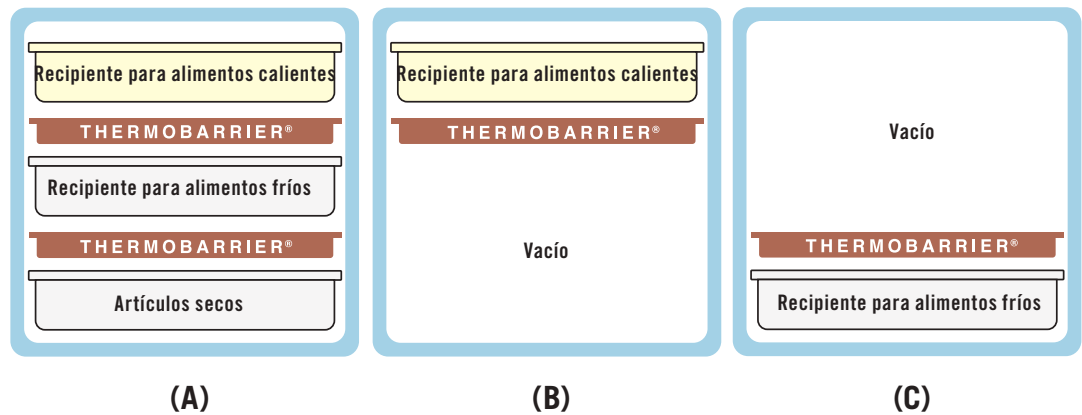

Camwarmer® – Medio tamaño GN 1/2

- Úselo para:
 - Pre-calentar el compartimento del contenedor.
 - Maximizar la conservación de los alimentos calientes.
 - Minimizar el espacio abierto en el compartimento.
- Fácil de usar:
 1. Calientelo en un horno a 180°C durante 45 minutos.
 2. Deslice dos Camwarmers en los rieles inferiores y pre-caliente el compartimento 15 a 20 minutos. (O póngale una tapa de recipiente de alimentos o una bandeja delgada de altas temperaturas)
 3. Cargue los recipientes de alimentos pre-calentados arriba de los Camwarmers. (A)
 4. Vaya subiendo los recipientes y los Camwarmers según vaya sacando los alimentos. (B)

CONSERVACIÓN CALIENTE

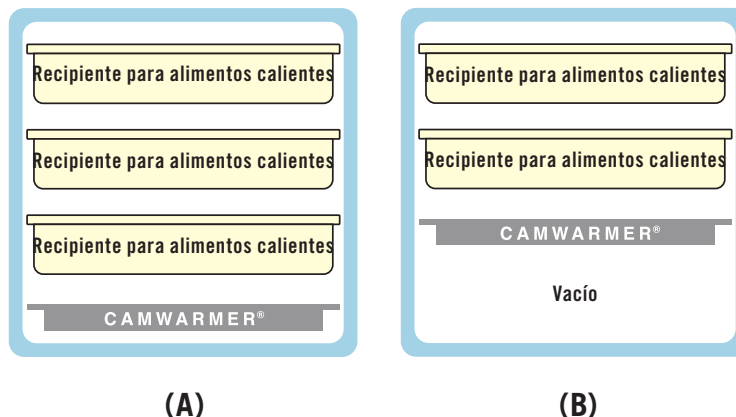

GUÍA DE CAPACIDAD DE LOS CONTENEDORES

Ejemplos de carga para los contenedores isotérmicos Cambro®

DE CARGA POR ARRIBA

UPC140-UPC180
UPCS140-UPCS180
UPCSS160

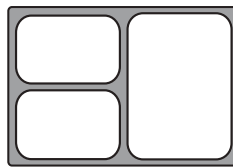
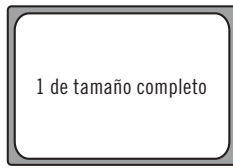

Para una comida de 3 platos:
2 x GN 1/4
1 x GN 1/2
1 separador DIV12 (aprox. 14 comidas)

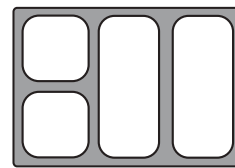

Para una comida de 4 platos:
2 x GN 1/6
2 x GN 1/3
2 separadores DIV12 (aprox. 14 comidas)

DE CARGA POR ARRIBA

100 series
100MPC
UPC100

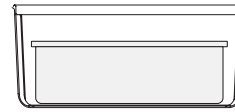
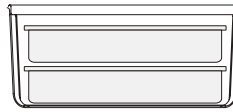
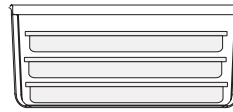

CONTENEDORES CARGA FRONTAL

UPC300
1318CC
UPC600 (x2)
UPC1200 (x4)

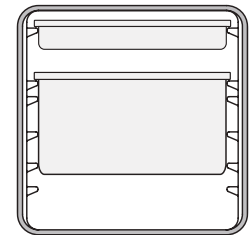
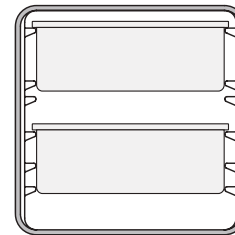
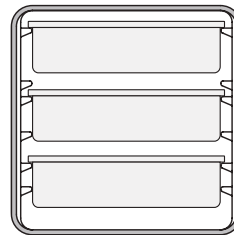
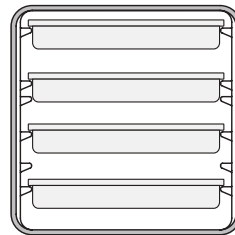

CONTENEDORES CARGA FRONTAL

UPC400
UPCS400
UPCH400(2)
UPC800 (x2)
UPCH800(2) (x2)
UPC1600 (x4)
UPCH1600(2) (x4)

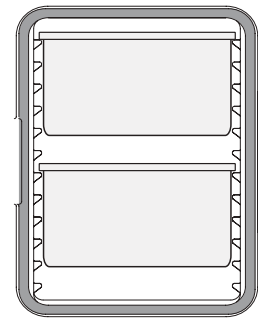
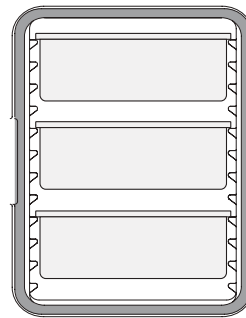
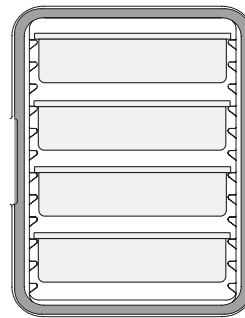
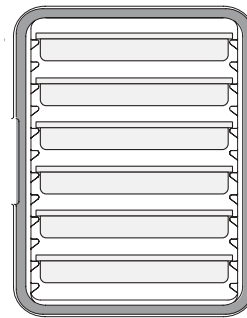

CAMCARRIERS® Y CAMCARTS® PARA BANDEJAS DELGADAS

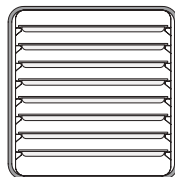

1318CC
8 x 1/2 tamaño de las placas delgadas

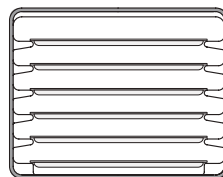

1826MTC
6 x placas delgadas de tamaño completo
1826DTC (x4)

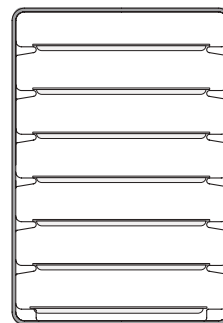

1826LTC3
7 x placas delgadas de tamaño completo

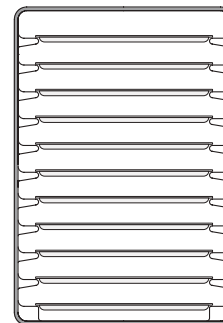

Camtherm de perfil bajo
11 x bandejas delgadas de tamaño completo Camtherm de perfil alto (x2)

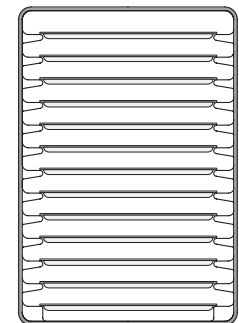

1826LTC
13 x bandejas delgadas de tamaño completo

RESUMEN DE TAMAÑOS DE LOS RECIPIENTES GN

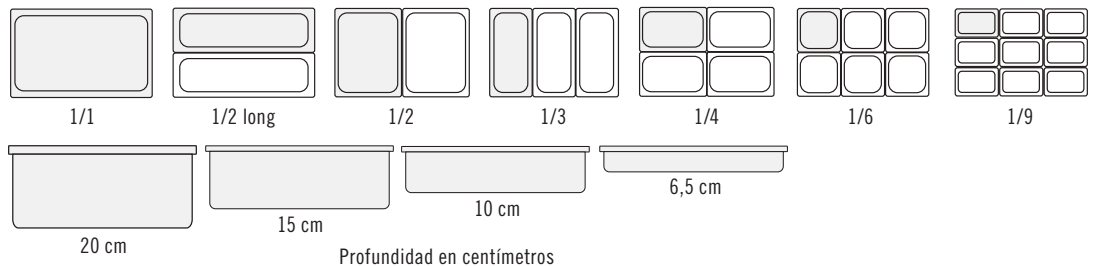

LES CONTENEURS DE TRANSPORT ISOTHERMES UPC300 À CHARGEMENT FRONTAL DE BACS GASTRONORMES



- Permet de transporter des bacs GN 1/1, GN 1/2 et GN 1/3.
- Fabrication sans soudure pour une meilleure durabilité.
- Épaisse couche isolante en polyuréthane permet de conserver en toute sécurité les aliments froids en dessous de 4°C et les aliments chauds au-dessus de 64°C pendant plus de 4 heures.
- Porte entièrement amovible.
- Possibilité d'étiquetage sur la porte pour identifier les menus ou lieux de livraison.
- Unité légère.

Couleurs : Noir (110), Marron Foncé (131), Rouge Vif (158), Bleu Marine (186), Bleu Ardoise (401), Gris Anthracite (615).

UPC300 st protégé par le brevet des U.S.A. D786,607 S.



PRODUITS ET COULEURS STOCKES SUR PLATE-FORME EUROPEENNE

UPC300 : (401), (110)
CP3253 : (443), **HP3253 :** (444)
CD300 : (401)



Étiquetage recommandé : étiquettes StoreSafe® 23SLINB250 5 x 7,6 cm.

CODE	UPC300
DIMENSIONS EXT. LA x P x H	43,2 x 65,4 x 56,8 cm
DIMENSIONS INT. LA* x P x H	33,7 x 53,3 x 35,5 cm
POIDS UNITÉ	10,5 kg

Pièces/carton : 1 * Écart entre coulisses.

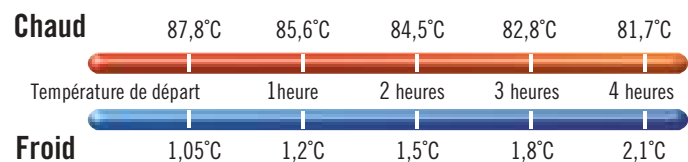

Accessoires en option

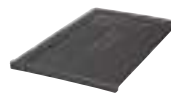

CODE	1210PW	HP3253	UPC300DIV	CP3253	CD300*
DESCRIPTION	Camwarmer®	Camwarmer	ThermoBarrier®	Camchiller®	Camdolly®
DIMENSIONS EXT. (CM)	34,9 x 27,6 x 4	53 x 32,5 x 3	53 x 33 x 2,5	53 x 32,5 x 3	49 x 65 x 26,5
DIMENSIONS INT. (CM)	—	—	—	—	43 x 59
COULEUR	Granité Gris (191)	Rouge Feu (444)	Gris Anthracite (615)	Bleu Glacier (443)	▲

Pièces/carton : 1 *CD300H et CD300HB en outre disponibles. Voir la section de Camdolly.

▲Couleurs de Camdolly : Café (157), Marron Foncé (131), Noir (110), Bleu Ardoise (401).

UPC400 ISOTÉRMICOS DE CARGA FRONTAL PARA RECIPIENTES GASTRONORM

- Carritos isotérmicos para alimentos, duraderos y fiables que se cargan por el frente.
- Guarde múltiples recipientes de alimentos calientes o fríos a temperaturas seguras horas enteras.
- De polietileno sin juntas con aislante espeso de hule espuma.
- La junta hermética, removible, ofrece un sellado seguro.

Colores: Azul Marino (186), Azul Pizarra (401), Café Beige (157), Negro (110), Castaño Oscuro (131), Gris Granito (191), Verde Granito (192), Arena Granito (194).

Nota: Coloque los recipientes de alimentos sobre los rieles. Los recipientes no deben colocarse en el suelo de una cámara del Camcarrier®. Por favor, use los tamaños especificados de los recipientes de alimentos.

Nota: Los mejores resultados se alcanzarán cargando recipientes entre 82° y 88°C. La carga de recipientes a una temperatura superior a 121°C podría causar daños al contenedor o carro.

Vea la información para hacer pedidos en la sección de recipientes Gastronorm.

UPC400 está cubierto por la patente estadounidense D 329,158.

El tapón de ventilación está cubierto por la patente estadounidense D 553,717 S.



CAPACIDAD 1/1 GN: PROFUNDIDAD DEL RECIPIENTE	NÚMERO DE RECIPIENTES
6,5 cm	6
10	4
15	3
20	2

También sostiene los recipientes de GN 1/2 y 1/3.

PRODUCTOS Y COLORES EN EXISTENCIA EN NUESTROS ALMACENES EUROPEOS

UPC400, CD400: (401), (110)
400DIV: (180)
CP3253: (443)
HP3253: (444)

DISEÑO ERGONÓMICO

Asas irrompibles, ergonómicas, integradas para un transporte cómodo entre dos personas.



CONTROL DE LA HUMEDAD Y LA PRESIÓN
Orificio de ventilación desplegable.



RETENCIÓN DE TEMPERATURA

El aislante de poliuretano mantiene caliente a la comida caliente y fría a la comida fría.



ACCESO RÁPIDO

Una sola cerradura de nylon, de 23 cm, para abrir y cerrar rápidamente y con seguridad.

JUNTA EXTRAÍBLE

Proporciona un sellado hermético.

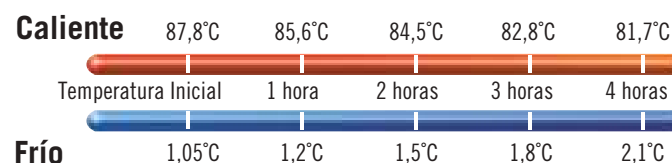

CÓDIGO	UPC400 (UPC400SP)**
DIMENSIONES EXT. L x A x ALT	42,5 x 62 x 62 cm
DIMENSIONES INT. L* x A x ALT	34 x 53,5 x 49 cm
PESO DE LA UNIDAD	14,3 kg (16,33 kg)
Cantidad por cada paquete: 1	*De riel a riel. **Paquete de seguridad (SP).

Accesorios opcionales

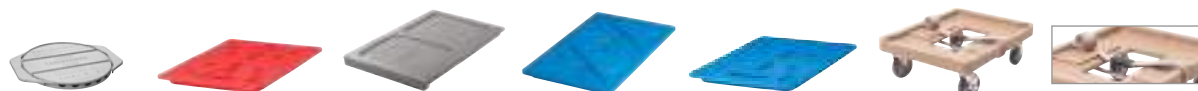

CÓDIGO	1210PW	HP3253	400DIV	CP1220	CP3253	CD400	400STP
DESCRIPCIÓN	Camwarmer®	Camwarmer	ThermoBarrier®	Camchiller®	Camchiller	Camdolly®	Correa
DIM. EXT. (CM)	34,9 x 27,6 x 4	53 x 32,5 x 3	54 x 33 x 3,8	53 x 33 x 3,8	53 x 32,5 x 3	71 x 53 x 23	381 cm largo
DIM. INT. (CM)	—	—	—	—	—	63,5 x 46	—
COLOR	Gris Granito (191)	Rojo Fuego (444)	Gris (180)	Azul Frío (159)	Azul Glaciar (443)	▲	Beige (000)

Cantidad por cada paquete: 1 ▲CD400 Colores: Azul Pizarra (401), Café Beige (157), Castaño Oscuro (131), Negro (110).

CONTENEDORES ISOTÉRMICOS UPCS400 ULTRA PAN CARRIER®

- Carrito isotérmico ultra fiable, ultra duradero que se carga por el frente.
- Guarda múltiples recipientes de comida caliente o fría horas enteras.
- Armazón de polietileno duradero y espeso aislante de espuma de poliuretano.

Colores: Gris Moteada (480)
Azul Pizarra (401), Castaño Oscuro (131).

Nota: Los mejores resultados se alcanzarán cargando recipientes entre 82° y 88°C. La carga de recipientes a una temperatura superior a 121°C podría causar daños al transportador o carro.



CAPACIDAD 1/1 GN: PROFUNDIDAD DEL RECIPIENTE	NÚMERO DE RECIPIENTES
6,5 cm	6
10	4
15	3
20	2

También sostiene los recipientes de GN 1/2 y 1/3.



Se apila con ambos modelos UPCS400 y UPC400. Caben en un carrito Camdolly CD400, o se les pueden añadir ruedas opcionales para un traslado suave sobre el piso.

PRODUCTOS Y COLORES EN EXISTENCIA EN NUESTROS ALMACENES EUROPEOS

UPCS400: (480), (401), **CD400:** (401), (110)
400DIV: (180), **CP3253:** (443), **HP3253:** (444)

**FÁCIL ETIQUETADO DEL CONTENIDO
Y DE LA RUTA** El clip de menús reduce
la necesidad de abrir la puerta.



CONVENIENTE

Área de exhibición de recipientes facilita el servicio (no debe usarse durante el transporte).

FÁCIL DE LIMPIAR

La puerta se puede quitar para facilitar la limpieza.



RETENCIÓN DE TEMPERATURA

El aislante de poliuretano mantiene caliente a la comida caliente y fría a la comida fría.



CONTROL DE PRESIÓN
Ventila integrada.

DISEÑO ERGONÓMICO

Asas irrompibles, ergonómicas, integradas para un acarreo cómodo entre dos personas.

ACCESO RÁPIDO

Una sola cerradura de nylon, de 23 cm, para abrir y cerrar rápidamente y con seguridad.



SU JUNTA INTEGRADA ELIMINA
la necesidad de una junta removible.

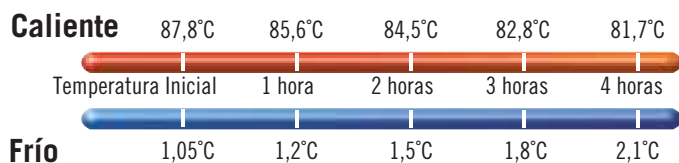

CÓDIGO

	UPCS400
DIMENSIONES EXT. L x A x ALT	63,5 x 46 x 63 cm
DIMENSIONES INT. L x A x ALT	53,5 x 33,5 x 48,6 cm
PESO DE LA UNIDAD	21,1 kg
Cantidad por cada paquete: 1	

Accesorios opcionales

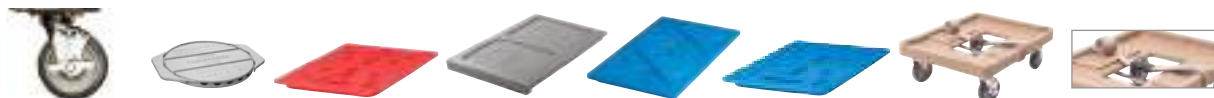

CÓDIGO	UPCS400CK	1210PW	HP3253	400DIV	CP1220	CP3253	CD400	400STP
DESCRIPCIÓN	Ruedas*	Camwarmer®	Camwarmer	ThermoBarrier®	Camchiller®	Camchiller	Camdolly®	Correa
DIM. EXT. (CM)	∅ 12,7	34,9 x 27,6 x 4	53 x 32,5 x 3	54 x 33 x 3,8	53 x 33 x 3,8	53 x 32,5 x 3	71 x 53 x 23	381 cm largo
DIM. INT. (CM)	—	—	—	—	—	—	63,5 x 46	—
COLOR	—	Gris Granito (191)	Rojo Fuego (444)	Gris (180)	Azul Frío (159)	Azul Glaciar (443)	▲	Beige (000)

Cantidad por cada paquete: 1 *Kit de ruedas opcional para UPCS400: 2 fijas, 2 giratorias, 1 con freno.

▲CD400 Colores: Azul Pizarra (401), Café Beige (157), Castaño Oscuro (131), Negro (110).

CAMCARTS® PARA RECIPIENTES GASTRONORM



- Carros de doble compartimento, de gran capacidad, guardan y transportan alimentos calientes o fríos.
- Recia armazón de polietileno y un espeso aislante de hule espuma en todo el gabinete y entre los compartimentos.
- Juntas herméticas removibles conservan las temperaturas seguras de los alimentos horas enteras.
- De fácil mantenimiento y no se abollarán, rajarán, oxidarán, astillarán ni romperán.
- Duraderos cierros de nylon para la puerta que se abren fácilmente y se cierran de forma segura.
- Las puertas se abren completamente hasta los costados del carro para cargarlo y descargarlo con facilidad.
- Manijas premoldeadas aseguran una maniobrabilidad fácil.
- Sus parachoques premoldeados minimizan el daño a las paredes, muebles y otros equipos.

Colores: Azul Marino (186), Azul Pizarra (401), Café Beige (157), Castaño Oscuro (131), Rojo Ladrillo (402), Verde (519), Negro (110), Rojo Ardiente (158), Gris Granito (191), Verde Granito (192), Arena Granito (194).

Nota: Coloque los recipientes de alimentos sobre los rieles. Los recipientes no deben colocarse en el suelo de una cámara del Camcart. Por favor, use los tamaños especificados de los recipientes de alimentos.

Nota: Los mejores resultados se alcanzarán cargando recipientes entre 82° y 88°C. La carga de recipientes a una temperatura superior a 121°C podría causar daños al contenedor o carro.

El tapón de ventilación está cubierto por la patente estadounidense D 553,717 S.



El aislante de poliuretano mantiene calientes a los alimentos calientes, y fríos a los alimentos fríos.



Se muestra con ruedas opcionales de Alta Densidad.

Paquete de seguridad (SP)

Diseño especial para operaciones en las que la seguridad es la máxima prioridad.

- Abrazaderas resistentes a la manipulación.
- Puertas no desmontables.
- Cerrojo con llave en cada puerta (candados no incluidos).
- Ruedas para trabajo pesado con placas de chasis montadas con pernos resistentes a la manipulación.

El riel marino está diseñado para usarse durante el servicio, no durante el transporte.



CAPACIDAD DE CONSERVACIÓN TOTAL	Modelo			
	UPC600	UPC800	UPC1200	UPC1600
Recipientes de alimentos Gastronorm GN1/1				
6,5 cm de prof.	8 recipientes	12 recipientes	16 recipientes	24 recipientes
10 cm de prof.	6 recipientes	8 recipientes	12 recipientes	16 recipientes
15 cm de prof.	4 recipientes	6 recipientes	8 recipientes	12 recipientes
20 cm de prof.	2 recipientes + 2 recipientes (10 cm de profundidad)	4 recipientes	4 recipientes	8 recipientes
Camtray®*				
3253	12 bandejas	24 bandejas	24 bandejas	48 bandejas
2632	24 bandejas	48 bandejas	—	—
2025	—	—	12 bandejas	24 bandejas

Vea la información para hacer pedidos en la sección de recipientes Gastronorm y la sección Camtray. * Basándonos en un espacio de 3,8 cm entre las bandejas.

Caliente

Modelo	86,8°C	84,3°C	82,5°C	80,8°C	79,3°C
UPC600	86,8°C	84,3°C	82,5°C	80,8°C	79,3°C
UPC800	87,7°C	85,5°C	84,2°C	82,9°C	81,7°C
UPC1200	85,6°C	82,1°C	80,1°C	78,3°C	77,2°C
UPC1600	87,1°C	85,9°C	85,1°C	84,3°C	83,7°C



Frío

Modelo	0,6°C	1,1°C	1,4°C	1,8°C	2,1°C
UPC600	0,6°C	1,1°C	1,4°C	1,8°C	2,1°C
UPC800	0,3°C	0,8°C	0,9°C	1,2°C	1,4°C
UPC1200	0,5°C	0,9°C	1,1°C	1,3°C	1,4°C
UPC1600	0,6°C	1,0°C	1,2°C	1,5°C	1,5°C





UPC600

CÓDIGO	UPC600
DESCRIPCIÓN	Modelo básico
DIMENSIONES EXTERIORES	52 x 69 x 114,5 cm
DIMENSIONES INTERIOR A x P x Alt	34 x 54 x 35,5 cm

Cantidad por cada paquete: 1
Ruedas: 12,7 cm, 2 fijas, 2 giratorias, 1 con freno.



UPC800

CÓDIGO	UPC800	UPC800SP
DESCRIPCIÓN	Modelo básico	Paquete de seguridad
DIMENSIONES EXTERIORES	52 x 69 x 137 cm	52 x 69 x 137 cm
DIMENSIONES INTERIOR A x P x Alt	33 x 54,5 x 48,5 cm	33 x 54,5 x 48,5 cm

Cantidad por cada paquete: 1
Ruedas: 15,2 cm, 2 fijas, 2 giratorias, 1 con freno.
Ruedas para trabajo pesado: 15,2 x 3,8 cm, 2 ruedecillas fijas, 2 ruedecillas giratorias con freno.



UPC1200

CÓDIGO	UPC1200
DESCRIPCIÓN	Modelo básico
DIMENSIONES EXTERIORES	72,5 x 82 x 116 cm
DIMENSIONES INTERIOR A x P x Alt	54 x 66,5 x 34,5 cm

Cantidad por cada paquete: 1
Ruedas: 15,2 cm, 2 fijas, 2 giratorias, 1 con freno.



UPC1600

CÓDIGO	UPC1600	UPC1600HD	*UPC1600SP	UPCG1600SP
DESCRIPCIÓN	Modelo básico	Modelo base con ruedecillas HD	Paquete de seguridad	Paquete de seguridad, sin junta
DIMENSIONES EXTERIORES	71,5 x 82 x 135 cm	73 x 84,7 x 138,4 cm	71,5 x 82 x 135 cm	71,5 x 82 x 135 cm
DIMENSIONES INTERIOR A x P x Alt	53,5 x 66,5 x 53,5 cm	53,5 x 66,5 x 53,5 cm	53,5 x 66,5 x 53,5 cm	53,5 x 66,5 x 53,5 cm

Cantidad por cada paquete: 1 **Ruedas:** 15,2 cm, 2 fijas, 2 giratorias, 1 con freno.
Ruedas para trabajo pesado: 15,24 x 5,08 cm, 2 ruedecillas fijas, 2 ruedecillas giratorias con freno.
 *Paquete de seguridad (SP), tienen pasadores de bisagra que se traban y los cierres y ruedas se acoplan con tornillos resistentes a las intrusiones.



PRODUCTOS Y COLORES EN EXISTENCIA EN NUESTROS ALMACENES EUROPEOS

UPC600: (401), (110), **UPC800:** (401), (192), (194), (110), **UPC1200:** (401)
UPC1600: (401), (194), (110), **400DIV:** (180), **CP3253:** (443), **HP3253:** (444)

Accesorios opcionales

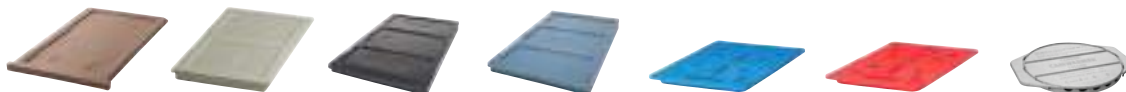

CODE	300DIV	400DIV	1200DIV	1600DIV	CP3253	HP3253	1210PW
DESCRIPCIÓN	ThermoBarrier®	ThermoBarrier	ThermoBarrier	ThermoBarrier	Camchiller®	Camwarmer®	Camwarmer
DIMENSIONES (CM)	53 x 33 x 2,5	54 x 33 x 2,5	53 x 33,5 x 3,5	53 x 33,5 x 3,8	53 x 32,5 x 3	53 x 32,5 x 3	34 x 27,5 x 4
PARA	UPC600	UPC800, UPC800SP	UPC1200	UPC1600	UPC600, UPC800, UPC800SP, UPC1200, UPC1600, UPC1600SP	UPC600, UPC800, UPC800SP	UPC600, UPC800, UPC800SP
COLOR	Café Beige (157)	Gris (180)	Castaño Oscuro (131)	Azul Pizarra (401)	Azul Glaciar (443)	Rojo Fuego (444)	Gris Granito (191)

Cantidad por cada paquete: 1 1200DIV / 1600DIV cantidad por cada paquete: 2

SERVIDORES DE ALIMENTOS AISLADOS

CAMCARTS®

Reimaginado



Para bandejas
y sartenes

1826DTC
L 54,6 cm x L 84,5 cm x A 162 cm



Para cajas de
almacenamiento
de alimentos

1826DBC
L 54,6 cm x L 84,5 cm x A 162 cm

ERGONOMÍA MEJORADA
con dos asas verticales moldeadas
para facilitar las maniobras

ROBUSTO
Bisagras de
acero inoxidable



CAMCARRIERS® & CAMCARTS®



Camcarriers

- Alberga bandejas de 32,5 x 53 cm, bandejas planas y recipientes de alimentos GN.
- Construcción de una pieza sin juntas con asas moldeadas.

Colores: Negro (110), Azul Pizarra (401), Café Beige (157), Castaño Oscuro (131), Azul Marino (186), Gris Carbón (615).
1318CC también está disponible en rojo cálido (158).

Note: Enfríe las bandejas delgadas de metal a una temperatura de 121°C antes de colocarlas en los apoyos de bandejas.

El tapón de ventilación está cubierto por la patente estadounidense D 553,717 S.



Carro Combo

1318CC

Admite bandejas planas de medio tamaño, bandejas y una variedad de tamaños de recipientes para alimentos. Mantiene de forma segura alimentos fríos por debajo de 4°C y alimentos calientes por encima de 63°C durante más de 4 horas. Se interapila con UPC300, 300MPC, 1318MTC.

DIMENSIONES EXT. A x P x ALT*:
43,2 x 65,4 x 56,8 cm

DIMENSIONES INT. A x P x ALT:
33,7 x 53,3 x 35,5 cm

ADECUADO PARA CARROS CAMDOLLY:
CD300, CD300H, CD300HB

Cantidad por cada paquete: 1
*Con asa.



Camcarrier

1826MTC

Cada una sostiene hasta 6 bandejas delgadas de 46 x 66 cm. Seis soportes de bandejas sobre centros de 5,4 cm

DIMENSIONES EXT. A x P x ALT*:
55 x 74,5 x 57 cm

DIMENSIONES INT. A x P x ALT:
46,7 x 66,4 x 35,9 cm

ADECUADO PARA CARROS CAMDOLLY:
CD1826MTC, CD1826MTCB

Cantidad por cada paquete: 1
*Con asa.



1826HAR

Correa para alzar

DIMENSIONE: 360,68 cm largo

Color: Beige (000).

Camcarts

- Alberga bandejas de 46 x 66 cm, bandejas planas y cajas de comida.
- Incluye una tabla de picar removible en el mostrador.
- Paquete de Seguridad (SP)* ferretería resistente a las intromisiones para proteger el carro y el contenido. Incluye placas de chasis con ruedas para trabajo pesado de 15,2 x 3,8 cm.

Colores: Azul Pizarra (401), Café Beige (157), Castaño Oscuro (131), Azul Marino (186), Gris Carbón (615).

Ruedas estándar: 15,2 x 3,2 cm, 2 fijas, 2 giratorias, 1 con freno.

Ruedas para trabajo pesado: 15,2 x 5 cm, 2 fijas, 2 giratorias, no freno.

Nota: Enfríe las bandejas delgadas de metal a una temperatura de 121°C antes de colocarlas en los apoyos de bandejas.

El tapón de ventilación está cubierto por la patente estadounidense D 553,717 S.



Camcart para cajas para almacenar alimentos

1826LBC / 1826LBCSP*

Le caben Cajas de 46 x 66 cm para Almacenar Alimentos. Capacidad: 13 soportes en centros de 4,45 cm

DIMENSIONES EXT. A x P x ALT:
55 x 81,5 x 95,5 cm

DIMENSIONES INT. A x P x ALT:
46 x 66,4 x 65,7 cm

Cantidad por cada paquete: 1
*Con asa.



Camcart para bandejas y para bandejas delgadas

1826LTC / 1826LTCSP*

Cada una sostiene hasta 13 bandejas, o bandejas delgadas, de 46 x 66 cm. Trece soportes de bandejas en centros de 4,45 cm

DIMENSIONES EXT. A x P x ALT:
55 x 81,5 x 95,5 cm

DIMENSIONES INT. A x P x ALT:
46 x 66,4 x 65,7 cm

Cantidad por cada paquete: 1
*Con asa.



Camcart para bandejas y para bandejas delgadas

1826LTC3

Cada una sostiene hasta 7 bandejas o bandejas delgadas de 46 x 66 cm. Cada una sostiene hasta 7 bandejas o bandejas delgadas de 46 x 66 cm

DIMENSIONES EXT. A x P x ALT:
55 x 81,5 x 95,5 cm

DIMENSIONES INT. A x P x ALT:
46 x 66,4 x 65,7 cm

Cantidad por cada paquete: 1
*Con asa.



ULTRA PAN CARRIER® Y ULTRA CAMCART® SERIES-H

- Diseñado tanto para la retención caliente mediante electricidad como para el transporte no eléctrico.
- Calor suave, no radiante, de 65° a 74°C no cuece los alimentos y mantiene la humedad de los mismos.
- Le caben una amplia variedad de alimentos como pasta, pollo frito con hueso, y tartas de doble corteza.
- Una hora de tiempo de precalentamiento desde la temperatura ambiente y tres minutos de recuperación.
- El consumo de la energía es bastante menos que el de los gabinetes metálicos comparables.
- No se oxidará ni abollará como los gabinetes de metal, es más económico y fácil de maniobrar.
- Todos los modelos UPCH han demostrado que conservan temperaturas calientes y seguras para los alimentos hasta durante 4 horas cuando están desenchufados.
- Los modelos con solo la puerta térmica superior ofrecen una versatilidad única con un gabinete eléctrico de retención caliente arriba, y de retención pasiva, caliente o fría, en la parte inferior.
- Se venden juegos de puertas térmicas por separado para actualizar los modelos UPC400, UPC800 y UPC1600.

Colores: Azul Pizarra (401), Café Castaño Oscuro (131), Rojo Negro (110), Gris Granito (191), Verde Granito (192).

Ruedas: 15,2 cm - 2 fijas, 2 giratorias, 1 con freno.



Indicadores de Encendido de Potencia y de Encendido de Calefacción

Comunican la situación de la potencia y de la calefacción de la unidad UPCH1600. Sabrá instantáneamente cuando el compartimento ha alcanzado la temperatura deseada.



Ventilas

Se genera una calefacción que persiste a través del compartimento mediante ventilas que circulan el calor constantemente desde el frente hasta la parte trasera.



Exterior recio

Todas las unidades UPCH están hechas de un recio aislante de espuma de polietileno con poliuretano con el fin de mantener el calor en el interior, al tiempo que el exterior se mantiene frío al tacto. No se rajarán, abollarán, astillarán, oxidarán ni romperán.



Aislante

El aislante de espuma de poliuretano, inyectado en el Camtainer, retendrá la temperatura por encima de los 64°C hasta durante 4 horas aun estando desenchufado.

ULTRA PAN CARRIER® Y ULTRA CAMCART® SERIES-H

El riel marino está diseñado para usarse durante el servicio, no durante el transporte.



MODELO	UPCH4002	UPCH8002	UPCH16002
Especificaciones eléctricas			
VOLTAJE (TENSIÓN) REQUERIDO	200 – 230 VAC	200 – 230 VAC	200 – 230 VAC
AMPERAJE MÁXIMO	1,2a	1,2a	2,3a
VATIOS	265w	265w	506w
HERTZIOS	50/60	50/60	50/60
TIPO DE CLAVIJA	Euro plug, CEE7	Euro plug, CEE7	CEE7/7 to C15RA
LONGITUD DEL CABLE ELÉCTRICO	2,7 m	2,7 m	2,7 m

Conservación caliente cuando está desenchufado



CONSERVACIÓN CALIENTE	65° – 74°C
TIEMPO DE CALENTAMIENTO (de la temperatura ambiente a la requerida)	1 horas
TIEMPO DE RECUPERACIÓN* (tiempo para recobrar la temperatura después de que la puerta se mantenga abierta durante 30 segundos)	3 minutos
TIEMPO DE TRANSPORTACIÓN* (después de alcanzar la temperatura requerida, cantidad de tiempo que la unidad se puede mantener en forma pasiva/sin estar enchufada hasta que el contenido alcance los 65°C)	4 horas +

*En base a una prueba con 4 recipientes H-Pans™ de tamaño completo, de 10 cm de profundidad, llenos de agua caliente a 87,7°C.

Guía de Capacidad

UPCH4002
UPCH8002 (x2)
UPCH16002 (x4)

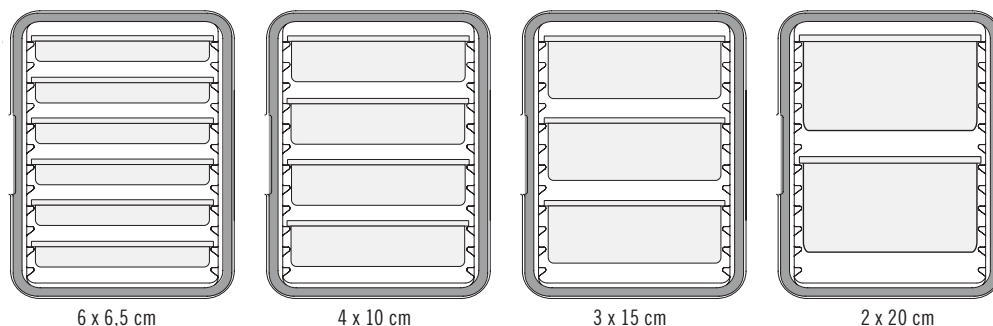

Guía de Porción de Alimentos por Recipiente

RECIPIENTE DE ALIMENTOS GN 1/1	20 cm	15 cm	10 cm	6,5 cm
PROFUNDIDAD	20 cm	15 cm	10 cm	6,5 cm
PORCIÓN AL SERVIR POR RECIPIENTE (1 TAZA)	80	60	40	30

ULTRA PAN CARRIER® Y ULTRA CAMCART® SERIES-H

- Permite el cumplimiento de los puntos HACCP pues conserva temperaturas seguras en los alimentos calientes.
- Los modelos UPCH400(2) se apilan para guardarse o transportarse sobre un carrito Camdolly® con una correa de fijación.

Colores: Azul Pizarra (401), Café Castaño Oscuro (131), Rojo Negro (110), Gris Granito (191), Verde Granito (192).

Colores CD400: Azul Pizarra (401), Café Beige (157), Castaño Oscuro (131), Gris (180), Negro (110).

Ruedas: 15,2 cm, 2 fijo, 2 giratorias 1 con frenos.

Nota: Coloque los recipientes de alimentos sobre los rieles. Los recipientes no deben colocarse en el piso de una cámara del Camcart. Por favor, use los tamaños especificados de los recipientes de alimentos.

Nota: Si usan recipientes metálicos para alimentos, reduzca su temperatura a 120°C antes de colocarlos sobre los rieles.

Válvula de ventilación, patente en trámite.



Paquete de Seguridad (SP)

Diseño especial para operaciones en las que la seguridad es la máxima prioridad.

- Abrazaderas resistentes a la manipulación.
- Puertas no desmontables.
- Cerrojo con llave en cada puerta (candados no incluidos).
- Ruedas para trabajo pesado con placas de chasis montadas con pernos resistentes a la manipulación.

CODE	DESCRIPCIÓN	DIMENSIONES EXTERNAS A x P x ALT	DIMENSIONES INTERNAS A x P x ALT
UPCH1600SP	110V, Ambas puertas calientes	73 x 84,7 x 138,4 cm	53,5 x 66,5 x 53,5 cm
UPCH16002SP	220V, Ambas puertas calientes	73 x 84,7 x 138,4	53,5 x 66,5 x 53,5

PRODUCTOS Y COLORES EN EXISTENCIA EN NUESTROS ALMACENES EUROPEOS

UPCH4002, UPCH4002UK, UPCH8002, UPCH8002UK, UPCHT8002, UPCH16002, UPCH16002UK, CD400: (401), (110)

CÓDIGO	DESCRIPCIÓN	DIMENSIONES EXTERNAS A x P x ALT	DIMENSIONES INTERNAS A x P x ALT
Contenedores isotérmicos Ultra Pan Carriers de 1 compartimento para comidas calientes 110V			
UPCH400	Sin ruedas	46 x 67 x 63 cm	33,5 x 53,3 x 48,6 cm
UPCHW400	Con ruedas	46 x 67 x 79,4	33,5 x 53,3 x 48,6
220V			
UPCH4002	Sin ruedas	46 x 67 x 63	33,5 x 53,3 x 48,6
UPCH4002UK	Enchufe UK, sin ruedas	46 x 67 x 63	33,5 x 53,3 x 48,6
UPCHW4002	Con ruedas	46 x 67 x 79,4	33,5 x 53,3 x 48,6
Contenedores isotérmicos Ultra Pan Carriers de 2 compartimentos para comidas calientes 110V			
UPCH800	Ambas puertas calientes	52 x 69 x 137,2	33 x 54,5 x 48,5
UPCHT800	Solo la puerta superior caliente	52 x 69 x 137,2	33 x 54,5 x 48,5
UPCH1600	Ambas puertas calientes	73 x 84,7 x 137,5	53,5 x 66,5 x 53,5
UPCH1600HD	Ambas puertas calientes, ruedas HD	73 x 84,7 x 138,4	53,5 x 66,5 x 53,5
UPCHT1600	Solo la puerta superior caliente	73 x 84,7 x 137,5	53,5 x 66,5 x 53,5
UPCHT1600HD	Solo la puerta superior caliente, ruedas HD	73 x 84,7 x 138,4	53,5 x 66,5 x 53,5
UPCHTR1600	Ambas puertas calientes, antisabotaje	73 x 84,7 x 138,4	53,5 x 66,5 x 53,5
220V			
UPCH8002	Ambas puertas calientes	52 x 69 x 137,2	33 x 54,5 x 48,5
UPCH8002UK	Enchufe UK, ambas puertas calientes	52 x 69 x 137,2	33 x 54,5 x 48,5
UPCHT8002	Solo la puerta superior caliente	52 x 69 x 137,2	33 x 54,5 x 48,5
UPCH16002	Ambas puertas calientes	73 x 84,7 x 137,5	53,5 x 66,5 x 53,5
UPCH16002UK	Enchufe UK, ambas puertas calientes	73 x 84,7 x 137,5	53,5 x 66,5 x 53,5
UPCH16002HD	Ambas puertas calientes, ruedas HD	73 x 84,7 x 138,4	53,5 x 66,5 x 53,5
UPCHT16002	Solo la puerta superior caliente	73 x 84,7 x 137,5	53,5 x 66,5 x 53,5
UPCHT16002HD	Solo la puerta superior caliente, ruedas HD	73 x 84,7 x 138,4	53,5 x 66,5 x 53,5
UPCHTR16002	Ambas puertas calientes, antisabotaje	73 x 84,7 x 138,4	53,5 x 66,5 x 53,5
Accesorios			
CD400	Camdolly®	53 x 70 x 23	—
400STP	Correa, 4 m largo	—	—

UPCH Cantidad por paquete: 1 **También disponible:** puertas de repuesto/sustitución superiores e inferiores para 110V y 220V (no intercambiables).

Ruedas: 15,2 x 3,2 cm – 2 fijas, 2 giratorias, 1 con freno. **Ruedas para trabajo pesado:** 15,2 x 5 cm – 2 fijas, 2 giratorias, con freno.

Conéctese al futuro de HOT and COLD

New!

LOS PORTAPLATOS PRO CART ULTRA®

Encienda,
fije la temperatura
y *¡Vaya!*

Energía EFICAZ

Comida caliente y fría
EN UN SOLO CARRO

MÓDULOS Intercambiables



Excluyendo
PCU2000
Modelos en frío

LOS PORTAPLATOS PRO CART ULTRA®



PCU800
Bandejas de comida
GN de 8, 10 cm
de profundidad



PCU1000
Bandejas de comida
GN de 10, 10 cm
de profundidad



PCU2000
Bandejas de comida
GN de 20, 10 cm
de profundidad

CAPACIDAD TOTAL



ELÉCTRICO CALIENTE

Temperatura ajustable
de 21,1° a 85°C,
calienta hasta 73,9°C en 15 min.

Tiempo de recuperación:
media de 20 seg.



ELÉCTRICO FRIO

Temperatura ajustable de
0,3° a 21,1°C sin compresor.

Tiempo de recuperación:
PCU1000 / Promedio 23 seg.
PCU2000 / Promedio 30 seg.

(Tiempo de recuperación basado en una temperatura ambiente de 23,33°C) Compartimentos vacíos



Almacenamiento
del cable eléctrico

PCU1000 / PCU2000
SOLAMENTE



LOS PORTAPLATOS PRO CART ULTRA®



Capacidad de almacenamiento

PROFUNDIDAD DE LAS BANDEJAS DE COMIDA

LAS BANDEJAS GN	PROFUNDIDAD DE LAS BANDEJAS DE COMIDA											
	6,5 cm	10 cm	15 cm	20 cm								
GN 1/1 	12	14	28	8	10	20	6	6	12	4	4	8
GN 1/2 	24	28	16	20	12	12	8	8				
GN 1/3 	36	36	24	24	18	18	12	12				

PCU800
PCU1000
PCU2000

CÓDIGO	DESCRIPCIÓN	DIMENSIONES EXTERNAS A x P x ALT	PESO DEL PRODUCTO
PCU800			
PCU800HH	2 compartimentos calientes activos	55,63 x 86,36 x 150,1 cm	46,24 kg.
PCU800HC	1 compartimentos calientes activos (superior), 1 compartimentos fríos activos (abajo)		50,21
PCU800CC	2 compartimentos fríos activos		54,18
PCU1000			
PCU1000HH	2 compartimentos calientes activos	55,88 x 86,36 x 170,18 cm	65,1
PCU1000HC	1 compartimentos calientes activo (superior), 1 compartimentos fríos activo (abajo)		69,06
PCU1000CC	2 compartimentos fríos activos		73,03
PCU2000			
PCU2000HH	2 compartimentos calientes activos	76,20 x 96,52 x 172,72cm	86,16
PCU2000HC	1 compartimentos calientes activos (superior), 1 compartimentos fríos activo (abajo)		90,12
PCU2000CC	2 compartimentos fríos activos		94,1
Módulos*			
PCMCX	Módulo de frío	—	9,42
PCMHX	Módulo de calor	—	5,44

Cantidad por paquete: 1 Color: Gris carbón (615). Otras configuraciones y Paquete de Seguridad disponibles.

Paquete de enganche de remolque disponible sólo para PCU2000.

*Modelos de 220V - Añada el código de su país a cualquier número de pieza:

3	CAN	7	SA
4	EU	8	JAPAN
5	UK	9	CHINA
6	AU		

Haga clic aquí para los modelos de 220V



LOS PORTAPLATOS PRO CART ULTRA®



Capacidad de almacenamiento

PROFUNDIDAD DE LAS BANDEJAS DE COMIDA

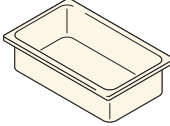
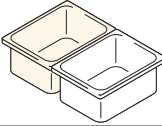
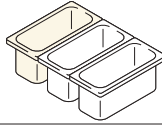
LAS BANDEJAS GN	PROFUNDIDAD DE LAS BANDEJAS DE COMIDA											
	6,5 cm	10 cm	15 cm	20 cm								
GN 1/1 	12	14	28	8	10	20	6	6	12	4	4	8
GN 1/2 	24	28	16	20	12	12	8	8				
GN 1/3 	36	36	24	24	18	18	12	12				
PCU800	PCU1000	PCU2000										

CÓDIGO	DESCRIPCIÓN	DIMENSIONES EXTERNAS A x P x ALT	PESO DEL PRODUCTO
PCU800			
PCU800HH	2 compartimentos calientes activos	55,63 x 86,36 x 150,1 cm	46,24 kg.
PCU800HC	1 compartimentos calientes activos (superior), 1 compartimentos fríos activos (abajo)		50,21
PCU800CC	2 compartimentos fríos activos		54,18
PCU1000			
PCU1000HH	2 compartimentos calientes activos	55,88 x 86,36 x 170,18 cm	65,1
PCU1000HC	1 compartimentos calientes activo (superior), 1 compartimentos fríos activo (abajo)		69,06
PCU1000CC	2 compartimentos fríos activos		73,03
PCU2000			
PCU2000HH	2 compartimentos calientes activos	76,20 x 96,52 x 172,72cm	86,16
PCU2000HC	1 compartimentos calientes activos (superior), 1 compartimentos fríos activo (abajo)		90,12
PCU2000CC	2 compartimentos fríos activos		94,1
Módulos*			
PCMCX	Módulo de frío	—	9,42
PCMHX	Módulo de calor	—	5,44

Cantidad por paquete: 1 Color: Gris carbón (615). Otras configuraciones y Paquete de Seguridad disponibles.

Paquete de enganche de remolque disponible sólo para PCU2000.

*Modelos de 220V - Añada el código de su país a cualquier número de pieza:

3	CAN	7	SA
4	EU	8	JAPAN
5	UK	9	CHINA
6	AU		

Haga clic aquí para los modelos de 220V



PRO CART ULTRA® – CARACTERÍSTICAS Y KIT DE ENGANCHE PARA REMOLQUE



PUERTA SIN JUNTAS

Para una limpieza fácil y menos piezas de repuesto de las que preocuparse. La puerta se abre 270°.

TERMÓMETRO DIGITAL SOLAR

Controle la temperatura interna del armario de un solo vistazo.

12,7 x 20,3 CM COMPARTIMENTO PARA EL MENÚ

Permite identificar fácilmente los productos colocando una tarjeta en su interior o escribiendo directamente en su superficie suave con un marcador borrable.

BISAGRA DE ACERO INOXIDABLE

Para una durabilidad de largo plazo.

EXTERIOR DE POLIETILENO

Mantiene el alimento húmedo de forma natural y frío al tacto durante el funcionamiento, a diferencia de los gabinetes de metal.



AISLAMIENTO

Gracias al aislamiento térmico de poliuretano del cuerpo y las puertas se maximiza la conservación del calor o el frío durante 4 horas o más.

CIERRES DE NYLON DE 10 CM Y BISAGRAS AJUSTABLES

Para facilitar la apertura y el cierre y asegurar el contenido durante el transporte. (La puerta se puede cerrar con llave).

RUEDAS ESTÁNDAR PARA TRABAJO PESADO DE 15 x 5 CM

Dos ruedas giratorias de alto rendimiento, que no dejan marcas y con frenos en la parte delantera y dos ruedas rígidas en la parte trasera para facilitar la colocación y el transporte.

Pro Cart Ultra Kit de Enganche para Remolque

Remolque su Pro Cart Ultra a su muelle de carga, lugar de servicio y de vuelta a su cocina con el Kit de enganche de remolque de Cambro. El enganche de remolque está diseñado para conectar de forma segura su Pro Cart Ultra a cualquier vehículo de servicio con capacidad de remolque.

- Se adapta a todos los modelos Pro
- Cart Ultra, bajos y altos.
- Kit disponible con hardware estándar o de seguridad.
- Capacidad máxima de remolque 907 kg.

CÓDIGO	DESCRIPCIÓN	PESO DE LA UNIDAD
PCUTOW	Pro Cart Ultra Kit de Enganche para Remolque	15,87 kg
PCUTOWSP	Pack de seguridad del Pro Cart Ultra Tow Hitch Kit	15,87

Cantidad por paquete: 1 Color: (000). El paquete de seguridad incluye tornillos a prueba de manipulaciones.



PRO CART ULTRA® – ELÉCTRICO



Rendimiento Potente, Bajo Consumo de Energía

- Los módulos activos de bajo consumo consumen menos de 5 amperios cada uno.
- El módulo frío utiliza tecnología termoeléctrica respetuosa con el medio ambiente.
- Se conecta a una toma de corriente estándar.

FRÍO

Digital controller allows cold to be set from 0,3° to 4,4°C.

Refrigeración Termoeléctrica Hasta 0,3°C

Enfría sin compresor aportando lo último en movilidad en frío y seguridad de los alimentos en cualquier lugar.

Nota: Los mejores resultados se obtienen en entornos de 32,2°C o menos.

Tiempo de pre-enfriamiento:

90 minutos a 4,4°C.

(Comprobado a una temperatura ambiente de 23°C.)

Tiempo de recuperación:

10 minutos una vez abierta la puerta durante 30 segundos.

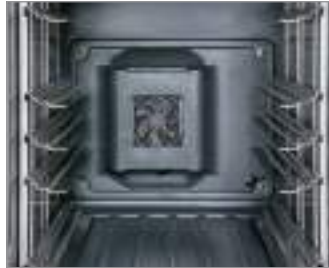

Interior con módulo frío



Parte posterior externa con módulo frío

CALIENTE

Mantiene los alimentos de forma segura entre 65,5 y 74°C con el calor conveniente, preestablecido, suave y no radiante.

Calentador de ahorro de energía de menos de 5 amperios

Un calor suave y no radiante circula constantemente desde el frente hacia atrás del gabinete.

Tiempo de precalentamiento:

45 minutos.

Tiempo de recuperación:

3 minutos una vez abierta la puerta durante 30 segundos.



Interior con módulo caliente



Parte posterior externa con módulo caliente

Sólo 5 Minutos para Cambiar El Módulo

- Menús de temporada
- Cambios de menú
- Disponibilidad de presupuesto adicional
- Diferente ubicación o instalación
- Nuevas tendencias

Especificaciones eléctricas (Por compartimento)

	CALIENTE 110V	CALIENTE 220V	FRÍA
VOLTAJE (TENSIÓN) REQUERIDO	100-125 VAC	200-230 VAC	100-230 VAC
AMPERAJE MÁXIMO	4.6a	2.3a	3.26a, 1.42a
VATIOS / ESTUFA O ENFRIADOR	529w	506w	326.6w
HERTZIOS	50/60	50/60	50/60
FASE	Única	Única	Única
TIPOS DE ENCHUFE ALTERNATIVOS DISPONIBLES PARA ESTOS PAÍSES	EE.UU., Canadá, México, Europa, Reino Unido, Irlanda, Australia, Sudáfrica, China, Japón		
LONGITUD DEL CABLE ELÉCTRICO	2,7 m	2,7 m	2,7 m



PRO CART ULTRA® – ESPECIFICACIONES DEL MODELO



	CÓDIGO	DESCRIPCIÓN	PESO DE LA UNIDAD
ALTO	Ambos compartimentos sin electricidad/pasivos		
	PCUPP	Ambos compartimentos sin electricidad/pasivos	106,7 kg
	Ambos Compartimentos Calientes		
	PCUHH	110V	121,3
	PCUHH*	220V	121,7
	Ambos Compartimentos Fríos		
	PCUCC	110V	126,3
	PCUCC*	220V	128,7
	Combinación de Frío y Calor		
	PCUHC	Compartimiento superior caliente, inferior frío. 110V	122,9
	PCUCH	Compartimiento superior frío, inferior caliente. 110V	122,9
	PCUHC*	Compartimiento superior caliente, inferior frío. 220V	123,1
	PCUCH*	Compartimiento superior frío, inferior caliente. 220V	123,1
	Combinación Pasiva y Caliente o Frío		
	PCUPH	Compartimiento superior pasivo, inferior caliente. 110V	155,8
PCUPC	Compartimiento superior pasivo, inferior frío. 110V	188,3	
PCUPH*	Compartimiento superior pasivo, inferior caliente. 220V	116	
PCUPC*	Compartimiento superior pasivo, inferior frío. 220V	119,5	
BAJO	PCULP	Sin electricidad / pasivos	63,5
	PCULH	Carro caliente, 110V	68,5
	PCULC	Carro frío, 110V	70,8
	PCULH*	Carro caliente, 220V	68,5
	PCULC*	Carro frío, 220V	70,8

3	US/CAN/MEX
4	EU
5	UK
6	AU
7	SA
8	JAPAN
9	CHINA

*Utiliza el número para seleccionar el enchufe para el requerimiento eléctrico de tu país.

PRODUCTOS Y COLORES EN EXISTENCIA EN NUESTROS ALMACENES EUROPEOS

PCUCC4, PCUCC5, PCMH4 PCMH5: (615)

Cantidad por cada paquete: 1 **Color:** Gris carbón (615). Los carriles estándar incluyen: 5 pares de rieles universales por compartimento de acero inoxidable. **Incluye ruedas estándar:** giratorias y para trabajo pesado de 15 x 5 cm con freno las frontales y rígidas las posteriores.

Dimensiones de La Unidad

UNIDAD	DIMENSIONES EXT. A x P x ALT	DIM. DEL COMPARTIMIENTO A x P x ALT
Alto		
FRÍO	71,1 x 92,7 x 167,6 cm	53,7 x 66,7 x 64,8 cm
CALIENTE / PASIVO	71,1 x 90,8 x 167,6	53,7 x 68,6 x 64,8
Bajo		
FRÍO	71,1 x 92,7 x 101,6	53,7 x 68,6 x 64,8
CALIENTE / PASIVO	71,1 x 90,8 x 101,6	53,7 x 68,6 x 64,8

Accesorios opcionales

CÓDIGO	DESCRIPCIÓN
PCMH*	Unidad de módulo caliente, 110V / 220V
PCMC*	Unidad de módulo frío, 110V / 220V
SSR1	1 par de rieles
SSR5	5 pares de rieles

Cantidad por cada paquete: 1 **Color de la unidad de módulo:** Gris carbón (615).

Paquete de seguridad (SP)

Especialmente diseñado para operaciones en las que la seguridad y la protección son una prioridad absoluta. Para ordenar, agregue SP después del código del producto o visite cambro.com para obtener una lista de códigos.

- Las abrazaderas resistentes a la manipulación aseguran los paneles de las columnas laterales al carro.
- Las barras de bloqueo cruzadas tras los paneles de columnas bloquean 5 carriles en su lugar.

- Cada compartimento contiene diez recipientes de hotel de 10 cm de profundidad.
- Los módulos pasivos y eléctricos y los protectores de la correa del cable están asegurados en su lugar con abrazaderas resistentes a la manipulación.
- Puertas no desmontables. Un cerrojo con llave asegura ambas puertas a la vez. (Cerradura no incluida).

- Ruedas de trabajo pesado montadas con abrazaderas resistentes a la manipulación.

Todos los modelos también están disponibles sin rieles y sin paneles laterales de columna. Por favor visite cambro.com para más detalles.



CONTENEDORES ISOTÉRMICOS PARA LÍQUIDOS

- Úselo para guardar, transportar y servir bebidas calientes o frías.
- De polietileno de una pieza, de doble pared sin juntas, con espeso aislante de hule espuma.
- Fuertes cierres aseguran las tapas apretadamente y nunca se oxidan.
- Grifo empotrado a prueba de goteo para un fácil acceso en autoservicios.
- Apile las unidades en los soportes para llenar tazas grandes o jarras de café.
- El apilado entrelazado Sta-stack asegura un apilamiento estable durante el transporte y el almacenaje.

Color del Surtidor de Servicio Fácil:
Negro (110).

UC1000 está cubierto por la patente estadounidense D 403,916.

Válvula de ventilación, patente en trámite.



Tapa de Contenedor Camtainer

Las atractivas y duraderas cubiertas amplían la vida de sus Camtainers y encajan en cualquier entorno.

Opciones de personalización disponibles. Póngase en contacto con su representante de Cambro para obtener información detallada.



Válvula de ventilación

Regula la presión permitiendo la salida de vapor y facilitando la apertura.

Asas resistentes (E-Z Grip)

Para un transporte cómodo y seguro.



Grifo

Está empotrado para ajustarse a tazas más grandes. Permite un surtido uniforme, eliminando los goteos. Dos posiciones, una para surtido continuo y otra para surtido individual.



Contraplacas metálicas moldeadas por dentro

Evitan que la cerrajería se rompa y se salga del contenedor.



Ultra Camtainers®

Incluyen anchos cierres de nylon que son fáciles de abrir y de cerrar con una mano.



Camtainers®

Incluyen cierres resistentes de plástico que aseguran las tapas de forma ajustada y nunca se oxidarán.



Caliente

250LCD	87°C	84,5°C	82°C	79°C	77°C
UC250	88°C	85,5°C	84°C	82°C	80°C

Temperatura Inicial 1 hora 2 horas 3 horas 4 horas

Frío

250LCD	1°C	1,5°C	2°C	3°C	4°C
UC250	0,5°C	1°C	1°C	1,5°C	2°C

Temperatura Inicial 1 hora 2 horas 3 horas 4 horas

Apile los contenedores de bebidas durante el almacenaje y el transporte para ahorrar espacio.

Apile:

- El 100LCD con el 100LCD
- Todas las unidades 250, 350 y 500
- UC1000 y 1000LCD

Ultra Camtainers®

Escoja entre 3 tamaños para el servicio de bebidas. Una línea contemporánea que incluye dos anchos cierres de nylon por unidad que son fáciles de abrir y de cerrar.

PRODUCTOS Y COLORES EN EXISTENCIA EN NUESTROS ALMACENES EUROPEOS

UC250, UC500: (401), (191), (110)
UC1000: (401), (110)



CÓDIGO	UC250	UC500	UC1000
AZUL PIZARRA	10,4 L	19,9 L	39,7 L
TAZAS DE 210 ML.	49	96	189
DIMENSIONES EXTERIORES P x A x ALT	42,5 x 30 x 50 cm	42,5 x 30 x 68 cm	52 x 41,5 x 65,5 cm
PARA CAMDOLLY	CD100H, CD1826H, CD300H, CD100HB, CD300HB, CD100	CD100H, CD1826H, CD300H, CD100HB, CD300HB, CD100	CD300H, CD1826H, CD2020H, CD100HB, CD300HB, CD1826MTCHB, CD300, CD2020
TAPA DE CONTENEDOR CAMTAINER	UC250CVR	UC500CVR	UC1000CVR

Cantidad por cada paquete: 1 Colores: Azul Marino (186), Azul Pizarra (401), Café Beige (157), Castaño Oscuro (131), Rojo Ladrillo (402), Verde (519), Negro (110), Gris Granito (191), Verde Granito (192), Arena Granito (194). Color de tapa de contenedor: Negro (110). El tapón de ventilación está cubierto por la patente estadounidense D 553,717 S.

Camtainers®

El estándar para muchos de los que se dedican a los banquetes a domicilio, escoja entre cuatro tamaños para el servicio de bebidas y un modelo sin grifo que se usa para sopas. Los cuatro cierres resistentes de plástico en cada unidad se abren y se cierran fácilmente y nunca se oxidarán.

PRODUCTOS Y COLORES EN EXISTENCIA EN NUESTROS ALMACENES EUROPEOS

250LCD, 350LCD, 500LCD: (157), (401)
100LCD: (401)



CÓDIGO	100LCD	250LCD	500LCD	1000LCD	350LCD (SOPA)
CAPACIDAD	5,7 L	9,5 L	17,9 L	44,5 L	12,7 L
TAZAS DE 210 ML.	27	45	85	214	60
GRIFO	Sí	Sí	Sí	Sí	—
DIMENSIONES EXTERIORES P x A x ALT	29 x 26,5 x 44 cm	42 x 23 x 46,7 cm	42 x 23 x 62 cm	53 x 41,5 x 63 cm	42 x 23 x 46,7 cm
PARA CAMDOLLY	CD1420	CD100H, CD1826H, CD300H, CD2020H, CD100HB, CD300HB, CD1826HB, CD2020HB, CD100, CD2020	CD100H, CD1826H, CD300H, CD2020H, CD100HB, CD300HB, CD1826HB, CD2020HB, CD100, CD2020	CD300H, CD1826H, CD2020H, CD100HB, CD300HB, CD1826MTCHB, CD300, CD2020	CD100H, CD1826H, CD300H, CD2020H, CD100HB, CD300HB, CD1826HB, CD2020HB, CD100, CD2020
TAPA DE CONTENEDOR CAMTAINER	—	250LDCVR	500LDCVR	1000LDCVR	—

Cantidad por cada paquete: 1 Colores: Azul Marino (186), Azul Pizarra (401), Café Beige (157), Castaño Oscuro (131), Rojo Ladrillo (402), Verde (519), Negro (110), Rojo Ardiente (158). Color de tapa de contenedor: Negro (110). El tapón de ventilación está cubierto por la patente estadounidense D 553,717 S.

Camserver® – Mantiene el calor durante horas

- Un servidor para bebidas calientes o frías.
- Armazón de polietileno de doble pared con aislante de hule espuma retiene temperaturas.

Colores: Negro (110), Topo Oscuro (417), Gris Granito (191).



CSR3
Se muestra en el color Gris Castaño Oscuro. La altura aproximada es de 18 cm desde el mostrador hasta el grifo.

CSR5
Se muestra en Negro.



Cómoda abertura superior de relleno para un reemplazo rápido sin quitar la tapa.



CÓDIGO	DIMENSIONES EXTERNAS ALT x A x P	CAPACIDAD	NÚMERO DE TAZAS DE 210 ML	CANTIDAD POR CADA PAQUETE
CSR3	60 x 34 x 46,5 cm	11,5 L	54	1
CSR5	71 x 34 x 46,5	19	91	1

CARROS PARA SERVICIO DE BEBIDAS

- Ideal para servicio de desayuno, café o bocadillos.
- Use el tablero para sostener los Servidores de Bebidas Cambro, los Recipientes Organizadores Versa o las Bandejas de Exhibición con Tapas para los alimentos.
- Guarde los utensilios para beber, artículos adicionales de comida u otros suministros en el compartimento abierto.
- Los gabinetes isotérmicos guardan comida caliente o fría en bandejas delgadas de tamaño completo, de 1/2 ó de 1/3 o en bandejas Camtray® métricas (3253) de Cambro.

Colores: Azul Pizarra (401), Gris Granito (191), Verde Granito (192).

Consulte la sección de Organizadores para más información sobre recipientes para condimentos.

Vea más información sobre los Camtainers en la sección Camtainer.

Color de las rejillas de alambre: Plata (000).

Para mayor información sobre las unidades isotérmicas frías, vea la sección de Unidades Isotérmicas Frías.

Ruedas de 15,24 cm: 2 fijas, 2 giratorias, 1 con freno.

Si desea las especificaciones completas, sírvase llamar o escribir a Cambro®.



El Carrito para el Servicio de Bebidas está diseñado para acomodar Contenedores de Líquidos sólo en el punto de servicio. Se recomienda un carrito o una carretilla con correa de seguridad para mover los Contenedores de Líquidos a distancias más largas o sobre pisos disparesos.

PRODUCTOS Y COLORES EN EXISTENCIA EN NUESTROS ALMACENES EUROPEOS

5412CBP: (131), (480)
100LCD: (401)



MDC24F



CÓDIGO	DIMENSIONES EXTERNAS L x A x ALT	CANTIDAD POR CADA PAQUETE
MDC24	113 x 76 x 112 cm	1
MDC24F	113 x 76 x 112	1
ACCESORIOS OPCIONALES		
Depósitos de condimentos		
5412CBP	30,5 x 13 x 11	12
Camtainer®		
100LCD	26,5 x 30 x 44	1
Rejilla de alambre		
MDC24R	58,4 x 43,2 x 35,5	1
Camchiller®		
CP1220	53 x 33 x 3,8	1

El uso de rejillas en el carro MDC24 y MDC24F permitirá la siguiente configuración de recipientes y bandejas:

DESCRIPCIÓN	GN 1/1	GN 1/2	GN 1/3
Recipientes de 6,5 cm	(4) 12CW	(8) 22CW	(12) 32CW
Recipientes de 10 cm	(3) 14CW	(6) 24CW	(9) 34CW
Recipientes de 15 cm	(2) 16CW	(4) 26CW	(6) 36CW
Recipientes de 20 cm	(1) 18CW**	(2) 28CW**	(3) 38CW**

**Con espacio para un recipiente de 6,5 cm o de 10 cm arriba de la unidad de 20 cm. (10 de c/u) 3253 Bandejas Gastronorm Camtrays métricas.

Dimensiones del Compartimento

Compartimento de estantes	A 96,5 cm	P 64 cm	ALT 25,4 cm
Compartimentos de conservación	A 44,5 cm	P 60,3 cm	ALT 36 cm

El tapón de ventilación está cubierto por la patente estadounidense D 553,717.

El MDC24 tiene un tablero ahuecado que acomoda 3 Camtainers y organizadores de condimentos apilados. El MDC24 se muestra en color Gris Granito (191) con 100LCD Camtainers de 3,8 L, con recipientes para condimentos y con la rejilla de alambre junto con bandejas 3253 Gastronorm, todos ellos opcionales.

Rejilla de alambre MDC24R

Aproveche nuestras rejillas de alambre (se venden por separado) para organizar recipientes y bandejas en el carro. La rejilla se ajusta a los recipientes para alimentos de tamaño completo, de 1/2 y de 1/3 y a las bandejas 3253. Cuando la rejilla se coloca en el área central del carro, queda un espacio a ambos lados de la posición del recipiente para las unidades isotérmicas frías (2617CP) de Cambro. También le caben dos Camchillers®, modelo CP1220, uno en cada lado.



ESTACIÓN MÓVIL DE LAVADO DE MANOS New!

Aprox.

200

lavados de
manos por
depósito



Funcionamiento completamente a manos libres



Requiere

NO requiere ni
fontanería ni
electricidad
para funcionar.

MHWS18

53,5 cm x 48 cm x 161,5 cm

MHWS18PER100 (con envoltorio gráfico)

StaySafe
StoreSafe

MORE
INFC





LAVADO A MANO ESTACIÓN DE ARRANQUE

Opción económica

HWSS

25 L. Cubo con asa
25 L. Dispensador con grifo

BC331KD

Opcional
KD Carro



3-EN-1 ESTACIÓN DE LAVADO DE MANOS

Dispensador de toallas
de papel y jabón

Camtainer® de 100 litros con
dispensador Easy Serve

Riser

HWS31



CARRO DE LAVADO DE MANOS

Con bomba de agua eléctrica y calentador

KSC402 (sólo 110 voltios)
103 x 84 x 116 cm



ACCESORIO PARA EL LAVADO DE MANOS

— PARA LOS CAMTAINERS® Y ULTRA CAMTAINERS®

- Ponga una estación de lavado de manos rápida y fácilmente.
- Una forma cómoda y económica para satisfacer los requisitos para el lavado de manos del departamento de sanidad.
- Se acopla a los Camtainers 250LCD, 500LCD o Ultra Camtainers UC250, UC500.
- Incluye cuatro etiquetas de Sólo para el Lavado de Manos y una palanca del surtidor Easy Serve.

Colores que se tienen en existencia del Accesorio para el lavado de manos: Castaño Oscuro (131), Negro (110).

Color del Surtidor de Servicio Fácil: Negro (110).

Colores de los elevadores: Vea los accesorios opcionales con los Camtainers.

Color de la cubeta con asa: Blanco (148).

Lavado a mano accesorio está cubierto por las siguientes patentes de EE.UU. D 506,634 S & D 506 899 S.



CÓDIGO	HWAPR	HWATD
DESCRIPCIÓN	Con contenedor de toallas de papel en rollo	Con surtidor de toallas de papel plegado
PARA	250LCD, 500LCD, UC250, UC500	250LCD, 500LCD, UC250, UC500



Se muestra con el Camtainer 500LCD.

Accesorios opcionales



CÓDIGO	R500LCD	R1000LCD	LCDCH	LCDCH10
DESCRIPCIÓN	Elevador	Elevador	Portacondimentos	Portacondimentos
DIMENSIONES EXTERIORES P x A x ALT	41,5 x 23 x 12 cm	49,5 x 39 x 11,5 cm	42 x 22 x 13 cm	51 x 41 x 12 cm
PARA	250LCD, 500LCD, UC250, UC500	1000LCD, UC1000	250LCD, 500LCD UC250, UC500	1000LCD, UC1000

Cantidad por cada paquete: 1 Colores: Café Beige (157), Castaño Oscuro (131), Negro (110).



CÓDIGO	PWB22	LCDES
DESCRIPCIÓN	Cubo con asa	Surtidor Easy Serve
PARA	—	LCD Grifos UC Grifos
CANTIDAD POR CADA PAQUETE	6	1

CVC75 CARRO MÓVIL DE VENTA DE ALIMENTOS

New!



con
Diseño que da prioridad a la seguridad



Solución móvil versátil y duradera que proporciona la máxima flexibilidad en los menús, tanto en el interior como en el exterior.



CVC75

CARRO DE VENTA DE ALIMENTOS

Requiere una
← entrada →
mínima de
85,4 cm

3 compartimentos de almacenamiento abiertos
Perfecto para reponer con las GoBoxes EPP de Cambro®



Diseño de pozo abierto — configure sus ingredientes y elementos de menú para una máxima eficiencia en el servicio.



Añada niveles opcionales a la barrera de seguridad estándar de 30 cm para aumentar el espacio de comercialización y la seguridad del operador



Mesa final disponible
Facilita un servicio más rápido

Vinilo para todo tipo de clima



 **Construya su propio carro**

¡Pongamos algo personal!

Ya sea su logotipo en una de nuestras envolturas estándar o un nuevo diseño, la personalización de la envoltura está disponible - consulte a su representante local de Cambro

* Todos los carros CVC75 vienen con una envoltura de vinilo





CVC75

CARRO DE VENTA DE ALIMENTOS

Requiere una
← entrada →
mínima de
85,4 cm

3 compartimentos de almacenamiento abiertos
Perfecto para reponer con las GoBoxes EPP de Cambro®



Diseño de pozo abierto — configure sus ingredientes y elementos de menú para una máxima eficiencia en el servicio.



Añada niveles opcionales a la barrera de seguridad estándar de 30 cm para aumentar el espacio de comercialización y la seguridad del operador



Mesa final disponible
Facilita un servicio más rápido



Construya su propio carro

Vinilo para todo tipo de clima

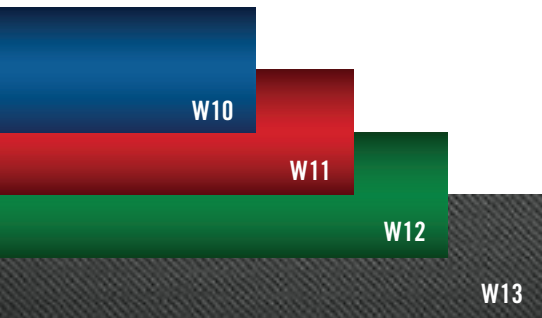

¡Pongamos algo personal!

Ya sea su logotipo en una de nuestras envolturas estándar o un nuevo diseño, la personalización de la envoltura está disponible - consulte a su representante local de Cambro

* Todos los carros CVC75 vienen con una envoltura de vinilo



SISTEMA VERSA PARA SERVICIOS DE ALIMENTOS



El Sistema de Servicio de Alimentos Versa ofrece un diseño personalizado sin personalizar el precio. Este sistema no eléctrico, versátil y portátil mantiene fríos los alimentos durante horas ya sea en cacerolas ColdFest® o en bufé Camchillers®. El sistema está fabricado con material resistente a todo tipo de clima y fácil de limpiar. El Sistema de Servicio de Alimentos Versa ofrece innumerables configuraciones para adaptarse a cualquier necesidad del servicio de alimentos.

- Asas moldeadas y ergonómicas a ambos lados que garantizan fácil maniobrabilidad.
- Tanto la barra de alimentos Versa como la mesa de trabajo Versa incluyen un grifo de drenaje que se puede conectar a una manguera de desagüe para una limpieza más sencilla.
- A la barra de alimentos o a la mesa de trabajo se les puede añadir una mesita para sostener bandejas, condimentos o productos de papel.

Carro Versa

- Para un rápido registro de salida y un mejor flujo de tráfico se puede unir un carro Versa a una barra de alimentos o una mesa de trabajo.
- El carro Versa incluye un estante ajustable, un cajón con llave estándar, un cómodo acceso eléctrico en la parte superior del carro y un panel de diseño frontal.

- Los carriles de la bandeja opcional se ajustan fácilmente a menor altura.
- La bandeja opcional extraíble para el teclado encaja dentro del cajón.



Sistema Versa para Servicios de Alimentos está cubierto bajo la patente US 9,084,498 B2.



Todos los componentes cumplen plenamente los requisitos de la NSF.

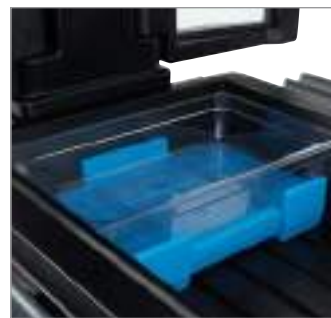

Conector recto y de codo Versa

Acople de manera fácil y segura varios componentes para crear un sistema contiguo y maximizar el espacio y las opciones de venta.

Camchillers para líneas de bufé

Más tiempo refrigerado y seguro sin hielo. Los Buffet Camchillers de doble cara soportan bandejas de 6,5 y 10 cm. Se adapta al expositor Versa, la mesa de trabajo Versa y a los expositores de sobremesa.

SISTEMA VERSA PARA SERVICIOS DE ALIMENTOS

Ya sea que esté buscando la forma de maximizar el espacio, mejorar el flujo de tráfico, añadir espacio para la comercialización o crear una elegante barra de ensaladas, el Sistema Versa para Servicio de Alimentos lo tiene cubierto a usted.



Todos los componentes cumplen plenamente los requisitos de la NSF.

Versa Food Bar®

Como se muestra: VBR5 se muestra con 2 opcionales cada uno VCS32R 1 cada uno VBRTBL.



VBR5

114 cm Ancho

86,4 cm Alto
68,6 cm Baja

83 cm Ancho

160 cm Alto

Mesa de trabajo Versa

- Perfecta para una mesa de preparación, un expositor, una estación de autoservicio o una barra trasera.
- Acople una mesa de trabajo a un expositor para vender tentempiés y bebidas.
- Las tapas de los recipientes se incluyen con cada mesa de trabajo Versa.



Modelo de altura estándar.

BAR VERSA Y MESA DE TRABAJO VERSA

- Ahora disponible con dos armarios de almacenamiento seguro que soportan hasta 22,7 kg de artículos no perecederos por cada compartimento.



Escanee el código QR para obtener el código de producto del paquete.



VBRUT5



VBRTBL

VCS32R

VBR6 con 2-VBRR6, opcional 2-VBRTBL

Dimensiones de almacenamiento:
L 54,61 x A 44,45 x AL 45,72 cm por armario.
Cada armario tiene una capacidad de 0,11 M³.



Todos los componentes cumplen plenamente los requisitos de la NSF.

SISTEMA VERSA PARA SERVICIOS DE ALIMENTOS

CÓDIGO	DESCRIPCIÓN	DIMENSIONES EXTERIORES TOTALES L x A x ALT	CAPACIDAD DEL RECIPIENTE DE TAMAÑO COMPLETO	DIMENSIONES INTERIORES DEL RECEPTÁCULO L x A x ALT
Versa Food Bar® – Altura estándar				
VBR5	152 cm con ruedas estándar	175,3 x 108 x 159,4 cm	4	132,8 x 53,3 x 18 cm
VBRHD5	152 cm con ruedas para trabajos pesados	175,3 x 108 x 159,4	4	132,8 x 53,3 x 18
VBR6	183 cm con ruedas estándar	208,3 x 108 x 159,4	5	165,4 x 53,3 x 18
VBRHD6	183 cm con ruedas para trabajos pesados	208,3 x 108 x 159,4	5	165,4 x 53,3 x 18
Expositor Versa Serie Ultra – Altura estándar				
VBRU5	152 cm con almacenamiento y ruedas estándar	175,3 x 108 x 159,4	4	132,8 x 53,3 x 18
VBRUHD5	152 cm con almacenamiento y ruedas para trabajos pesados	175,3 x 108 x 159,4	4	132,8 x 53,3 x 18
VBRU6	183 cm con almacenamiento y ruedas estándar	208,3 x 108 x 159,4	5	165,4 x 53,3 x 18
VBRUHD6	183 cm con almacenamiento y ruedas para trabajos pesados	208,3 x 108 x 159,4	5	165,4 x 53,3 x 18
Versa Food Bar – Baja altura				
VBRL5	152 cm con ruedas estándar	175,3 x 108 x 141,6	4	132,8 x 53,3 x 18
VBRLHD5	152 cm con ruedas para trabajos pesados	175,3 x 108 x 141,6	4	132,8 x 53,3 x 18
VBRL6	183 cm con ruedas estándar	208,3 x 108 x 141,6	5	165,4 x 53,3 x 18
VBRLHD6	183 cm con ruedas para trabajos pesados	208,3 x 108 x 141,6	5	165,4 x 53,3 x 18
Mesas de trabajo Versa – Altura estándar				
VBRT5	152 cm con ruedas estándar	175,3 x 68,6 x 92,1	4	132,8 x 53,3 x 18
VBRTHD5	152 cm con ruedas para trabajos pesados	175,3 x 68,6 x 92,1	4	132,8 x 53,3 x 18
VBRT6	183 cm con ruedas estándar	208,3 x 68,6 x 92,1	5	165,4 x 53,3 x 18
VBRTHD6	183 cm con ruedas para trabajos pesados	208,3 x 68,6 x 92,1	5	165,4 x 53,3 x 18
Mesa de trabajo Versa Serie Ultra – Altura estándar				
VBRUT5	152 cm con almacenamiento y ruedas estándar	175,3 x 68,6 x 92,1	4	132,8 x 53,3 x 18
VBRUTHD5	152 cm con almacenamiento y ruedas para trabajos pesados	175,3 x 68,6 x 92,1	4	132,8 x 53,3 x 18
VBRUT6	183 cm con almacenamiento y ruedas estándar	208,3 x 68,6 x 92,1	5	165,4 x 53,3 x 18
VBRUTHD6	183 cm con almacenamiento y ruedas para trabajos pesados	208,3 x 68,6 x 92,1	5	165,4 x 53,3 x 18
Mesas de trabajo Versa – Baja altura				
VBRTL5	152 cm con ruedas estándar	175,3 x 68,6 x 74,3	4	132,8 x 53,3 x 18
VBRTLHD5	152 cm con ruedas para trabajos pesados	175,3 x 68,6 x 74,3	4	132,8 x 53,3 x 18
VBRTL6	183 cm con ruedas estándar	208,3 x 68,6 x 74,3	5	165,4 x 53,3 x 18
VBRTLHD6	183 cm con ruedas para trabajos pesados	208,3 x 68,6 x 74,3	5	165,4 x 53,3 x 18

Cantidad por paquete: 1

CÓDIGO	DESCRIPCIÓN	DIMENSIONES EXTERIORES TOTALES L x A x ALT
Carrito Versa		
VCSWR	Con rieles duales para bandejas y ruedas estándar	134 x 81,9 x 109,2 cm
VCSWRHD	Con rieles duales para bandejas y ruedas para trabajos pesados	134 x 81,9 x 109,2
VCS	Con ruedas estándar y sin rieles para bandejas	81,3 x 81,9 x 109,2
VCSHD	Con ruedas para trabajos pesados y sin rieles para bandejas	81,3 x 81,9 x 109,2
Conectores		
VBRC	Conector recto de un expositor a otro	68,6 x 48,3 x 10,8
VBRC90	Conector de codo de un expositor a otro	91,4 x 91,4 x 10,8
VCS32CNT	Conector recto de un carro a un expositor o una mesa de altura estándar	68,6 x 51,75 x 8,26
VCSCNL	Conector recto de un carro a un expositor o una mesa de altura baja	68,6 x 51,75 x 21,59

Cantidad por paquete: 1

Color de la barra de alimentos Versa, la mesa de trabajo Versa, el carro Versa, los conectores, la tapa del hueco: Negro (110), *Rojo Vivo (158), *Azul Marino (186), *Verde Kentucky (519).

Solo colores del riel para bandeja y la mesa auxiliar: Gris Granito (191), **Negro (110).

*Colores por encargo para la barra de alimentos Versa, la mesa de trabajo Versa, el carro Versa, los conectores, las tapas de huecos, los carriles de bandejas y las mesitas.

**Para pedir el color del riel para bandejas y de la mesa auxiliar solamente. Para solicitar artículos que no estén en stock y que no se pueden devolver.

ACCESORIOS PARA MOSTRADORES DE ALIMENTOS

Todos los accesorios que necesita

- Portadores de tarros y de ensaladeras para realzar y organizar ensaladas, condimentos y aderezos.
- Los separadores mantienen en su lugar y con seguridad una amplia variedad de recipientes para alimentos, brindando opciones de tamaños para una mayor flexibilidad.

Para más información vea la sección de cubetas Gastronorm de Camwear® y tarros.

Carrito versa con rieles duales para bandejas (VCSWR y VCSWRHD): todos los pedidos vienen con los rieles en Gris Granito (191). Para elegir un riel para bandejas de diferente color, debe pedir el carrito versa sin rieles (VCS o VCSHD) y los rieles para bandejas (VCS32R) por separado.

Colores del conector: Negro (110), Rojo Vivo (158), Azul Marino (186), Verde Kentucky (519).

Color del portarrótulos: Opaco (000).

Color para el Portarrótulos: Transparente (152).

Color para el Camchiller® del buffet: Azul Frío (159).

Colores de los separadores: Blanco (148), Transparente (152).

Colores de la cubierta del receptáculo: Negro (110), Rojo Vivo (158), Azul Marino (186), Verde Kentucky (519).

Color de la bandeja para teclado: Negro (110).

Colores de portatarros y de portaensaladeras: Blanco (148), Gris Granito (191).

Los Mostradores Versa para Alimentos están cubiertos por: La Patente EE. UU. D 615,323 S y D 620,730. La serie Ultra de la barra de alimentos Versa están cubiertas por la patente D702,066 S de EE.UU. El carro Versa está cubierto por la patente de EE. UU. D 653,830 S. El Buffet Camchiller está cubierto por la patente de EE. UU. D 618,4765 S. La patente de todas las otras piezas está tramitándose.

*Los elementos no están en la lista de la NSF.



- A los modelos de 183 cm se pueden acoplar 5 recipientes de tamaño GN 1/1 con separadores.
- A los modelos de 152 cm se pueden acoplar 4 recipientes de tamaño GN 1/1 con separadores.

- Diversas combinaciones de medidas gastronorm pueden utilizarse gracias a los separadores. Mezcle e iguale tamaños necesarios para que cumplan con lo que usted necesita.

Hay dos modelos de portaensaladera disponibles, el SBH18 y el SBH15. Al portatarros, CPH3, le caben tarros de 1,4 y de 2,6 litros.

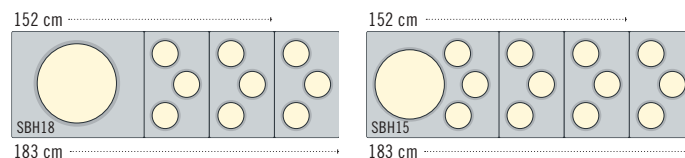

- A los modelos de 183 cm se pueden acoplar 1 portaensaladera y 1 portatarros.
- A los modelos de 152 cm se pueden acoplar 1 portaensaladera y 2 portatarros.

CÓDIGO	DESCRIPCIÓN	DIMENSIONES EXTERNAS TOTALES L x A x ALT	CANTIDAD POR CADA PAQUETE
VBRR5	Riel para bandejas para expositor Versa / mesa de trabajo Versa de 152 cm	134,6 x 29,2 x 11,6 cm	1
VBRR6	Riel para bandejas para expositor Versa / mesa de trabajo Versa de 183 cm	167,6 x 29,2 x 11,6	1
VCS32R	Riel para bandeja de - Carrito Versa	71,12 x 29,7 x 12,7	1
VBRTBL	Mesa auxiliar para el expositor y la mesa de trabajo Versa	68,6 x 55,88 x 11,43	1
VBRCVR5*	Cubierta de vinilo para el mostrador de alimentos Versa de 152 cm	185,4 x 110,5 x 116,8	1
VBRCVR6*	Cobertor de vinilo para el expositor Versa de 183 cm	210,8 x 110,5 x 116,8	1
VBRTCVR5*	Cobertor de vinilo para la mesa de trabajo Versa de 152 cm	177,8 x 85,1 x 53,3	1
VBRTCVR6*	Cobertor de vinilo para la mesa de trabajo Versa de 183 cm	210,8 x 85,1 x 53,3	1
VCSCVR*	Cubierta de vinilo para el carro Versa	106,7 x 83,8 x 91,4	1
VBRSHS*	Portaletrero de mostrador Versa para alimentos	91,4 x 15,2 x 23,5	1
DIV12	30,5 cm Separadores	32,39	3
DIV20	51 cm Separadores	53,02	3
CPH3	Portarecipiente que soporta entre 1,4 y 2,6 L	L 33 x A 53	1
SBH15	Portaensaladera que soporta un bol de 38,1 cm y 3 recipientes	L 65,5 x A 53	1
SBH18	Portaensaladera que soporta un bol de 45,7 cm	L 65,5 x A 53	1
CPB1220	Camchiller de bufé para barras de alimentos Versa, mesas de trabajo Versa y tableros de barras de alimentos	46,99 x 32,07 x 10,16	1
VBRWC	Cubierta de los recipientes Versa para el expositor o la mesa de trabajo Versa	53,02 x 33,02 x 5,08	1
VCS32KEYT	Bandeja de carrito Versa con teclado	52,4 x 25,71 x 5,08	1

Cubiertapara los recipientes delexpositorde comidas Versa El expositor Versa puede incluir o no un armario.

EXPOSITORES DE SOBREMESA, EXPOSITORES DE BUFÉ Y TAPAS



Mostradores de alimentos, modelos de sobremesa Table Top Food Bars

- Convierta una mesa de 122 a 183 cm en un autoservicio de buffet por ambos lados o en una estación de bebidas.

- Gracias a la gruesa espuma aislante del recipiente, la comida se mantiene bien fría durante horas con Buffet Camchillers o con hielo.
- El tapón de drenaje permite una limpieza fácil y rápida.

Mostradores de alimentos para líneas de buffet

- Ideales para bocadillos y bebidas frías.
- El mostrador para buffet con el protector contra estornudos es perfecto para buffets de autoservicio de un solo lado.

Colores de los mostradores de alimentos: Negro (110), Azul Marino (186), Verde Kentucky (519), Rojo Ardiente (158).

Los portatarros y los portaensaladeras sólo vienen en color Blanco (148), Gris Granito (191), Sandstone (614).

Los modelos BUF48 y BUF72 figuran en la lista de la NSF.

Figura en la lista de la NSF sólo para alimentos con contacto no directo.



Mostrador de alimentos, modelo de sobremesa Camchiller® de bufé disponible.



BBR480 Mostradores para líneas de Buffet con Protector Contra Estornudos



BUF48 Base del mostrador de alimentos para líneas de buffet

Presente los refrescos sobre hielo para así aumentar la venta de bebidas.

CÓDIGO	DIMENSIONES EXTERNAS TOTALES L x A x Alt	NÚMERO DE RECIPIENTES GN 1/1	DIMENSIONES INTERNAS DEL RECEPTÁCULO L x A x P
Expositores de sobremesa			
6FBRTT	181,6 x 84,5 x 68,6 cm	5	159,7 x 51,1 x 16,5 cm
5FBRTT	161,3 x 84,5 x 68,6	4	127,2 x 51,1 x 16,5
4FBRTT	129,5 x 84,5 x 68,6	3	94,6 x 51,1 x 16,5
Mostrador para buffet			
BUF72	171,5 x 61 x 17,8	5	159,7 x 51,1 x 12,7
BUF48	106,2 x 61 x 17,8	3	94,6 x 51,1 x 12,7
Mostrador para buffet con protectores			
BBR720	187,6 x 61,3 x 62,2	5	159,7 x 51,1 x 12,7
BBR480	121,9 x 61,3 x 62,2	3	94,8 x 51,1 x 12,7

Cantidad por paquete: 1

SISTEMA CAMKIOSK®



- Realice ventas fuera del establecimiento y en lugares no tradicionales.
- Dos gabinetes isotérmicos para almacenar alimentos conservan segura la comida caliente o fría y/o la temperatura de las bebidas horas enteras.
- Use las cubiertas de receptáculo opcionales para tapar el hueco de los recipientes de alimentos e incrementar el espacio en el mostrador.
- Exterior duradero hecho de polietileno para todo clima con aislante de hule espuma que no se rajará, abollará, burbujeará, astillará, oxidará ni romperá.
- Las ruedas de 15,2 cm para trabajos pesados ruedan suavemente desde la cocina hasta el lugar y entonces se traban en su lugar.

CARRITOS Y SISTEMA CAMKIOSK®



Las astas telescópicas permiten bajar el toldo 30,5 cm para un almacenaje rápido y fácil.



KVC854C Carro con 4 receptáculos y toldo.

Colores de los carros

186 Azul Marino

158 Rojo Vivo

Color del Toldo

157 Beige

Colores de los carros

191 Gris Granito

192 Verde Granito

519 Verde Kentucky

426 Base Verde Granito con Tablero y Puertas en Negro

Color del Toldo

519 Verde Kentucky

Personalice su Carro CamKiosk para promover su marca.

AJUSTE DEL PABELLÓN Y PANEL SUPERIOR (Cargas por cara)

Un Color **
Color Dos **
Color Tres **

PANEL DE VISUALIZACIÓN DELANTERO (El panel con Cruising Café® es el estándar)

Instale la carga por panel **
Cargas por Color **

**Comuníquese con su representante Cambro para obtener los precios.



Los Camchillers® conservan la temperatura fría de los alimentos empacados fríos durante el transporte y el servicio cuando se les coloca directamente sobre los huecos de los recipientes para alimentos o encima del gabinete de conservación aislado del CamKiosk.



Tablero con 4 receptáculos



Tablero con 6 receptáculos

Colores de la cubierta: Negro (110), Rojo Vivo (158), Azul Marino (186), Verde Kentucky (519), Gris Granito (191), Verde Granito (192).

Color de la tabla para picar: Blanco (148).

Color del Camchiller: Azul Frío (159).

Color de la ThermoBarrier: Azul Pizarra (401).



Camchiller & ThermoBarrier

CÓDIGO	TAMAÑO COMPLETO RECEPTÁCULOS	DIMENSIONES GENERALES L x A x ALT
KVC854	4	216 x 85 x 179 cm
KVC854C	4	216 x 85 x 239
KVC856	6	216 x 85 x 179
KVC856C	6	216 x 85 x 239

G: Toldo

Capacidad por Compartimento

Dos receptáculos para alimentos calientes o fríos que pueden guardar recipientes Gastronorm con cubiertas.
 12 recipientes GN de tamaño completo 1/1 de 6,5 cm de profundidad u
 8 recipientes GN de tamaño completo 1/1 de 10 cm de profundidad o
 6 recipientes GN de tamaño completo 1/1 de 15 cm de profundidad o
 4 recipientes GN de tamaño completo 1/1 de 20 cm de profundidad o
 4 bandejas Camtray 2025 u
 8 bandejas Camtray 3253

CÓDIGO	DESCRIPCIÓN	DIMENSIONES L x A x ALT	CANTIDAD POR PAQUETE
Accesorios Opcionales			
CB1220	Tabla para picar	53,5 x 33,5 x 1,3 cm	1
CP814	20,32 x 35,56 cm Camchiller	3,81 x 20,32 x 35,56	1
CP1220	Camchiller	53 x 33 x 3,8	1
WCR1220	Cubierta de receptáculo	53,5 x 33 x 5	1
1600DIV	ThermoBarrier isotérmico®	53 x 33,5 x 3,8	2

CARRITO LAVAMANOS, ESTACIÓN DE TRABAJO Y PORTAEQUIPOS CAMKIOSK®

Carrito lavamanos

- Sistema eléctrico, independiente, para el lavado de manos que se puede usar solo o con el carro CamKiosk.
- Haga correr agua caliente o fría hasta para 70 lavados de manos.
- Incluye: depósitos dobles, dos depósitos de 19 l de agua potable, dos depósitos de 28,5 l para el agua sucia, dispensador de jabón de manos y dispensador de toallas de papel.
- De polietileno duradero que no se rajará, abollará, burbujeará, astillará ni romperá.
- El Carrito Lavamanos está

diseñado precisamente para el lavado de manos. No tiene filtro de purificación de agua para hacerla potable.

- El grifo cumple con los reglamentos de estar libre de plomo.

Colores: Gris Granito (191), Verde Granito (192), Azul Marino (186), Rojo Vivo (158), Verde Kentucky (519), Base Negra con Tablero y Puertas de Gris Granito (426).

Ruedas de 15,2 cm: 2 fijas, 2 giratorias, 2 con freno.

El carro lavamanos está cubierto por la patente 6,173,458 B1 de EE.UU.



Estación de trabajo

- Se utiliza para vender productos del menú, para obtener espacio de trabajo adicional o para realizar transacciones comerciales.
- Un gabinete grande de almacenaje en seco, abajo, es perfecto para guardar los suministros.
- Polietileno sumamente duradero para todo clima no se rajará, abollará, burbujeará, astillará, oxidará ni romperá.

Colores: Gris Granito (191), Verde Granito (192), Azul Marino (186), Rojo Vivo (158), Verde Kentucky (519), Base Negra con Tablero y Puertas de Gris Granito (426).

Ruedas de 15,2 cm: 2 fijas, 2 giratorias, 2 con freno.

Las dimensiones de la superficie de trabajo: 57,2 x 66 cm.



Portaequipos

- Perfectos para las estaciones de autoservicio, áreas de preparación o cajas registradoras.
- Aberturas en el tablero o en los lados para los cordones o cables eléctricos.
- De polietileno duradero, ligero, que no se rajará, abollará, burbujeará, astillará, oxidará ni romperá.
- No se necesita armar.

Color: Negro (110).

Ruedas: 12,7 cm (2 fijas, 2 giratorias con freno).

*Artículos de fabricación especial sólo bajo pedido en firme.



El calentador y la bomba de agua consumen un máximo de 11,25 amperios y 0,7 amperios respectivamente. El sistema eléctrico del carrito lavamanos funciona a un promedio de 10 amperios.

Grifo ADA disponible. Llame o escriba al Servicio a Clientes de Cambro para más información.

El carrito lavamanos está diseñado para lavado de manos. No contiene filtro para purificar agua con el fin de beberla.



CÓDIGO	VOLTAJE	DIMENSIONES L x A x Alt
KSC402	110V	103 x 84 x 116 cm

Cantidad por paquete: 1



Mostrado con la tabla opcional para cortar y el dispensador de toallas de papel.



CÓDIGO	DESCRIPCIÓN	DIMENSIONES L x A x Alt
KWS40	Estación de trabajo	103 x 84 x 116 cm
CB1220	Tabla de picar	53,5 x 33,5 x 1,3

Cantidad por paquete: 1



Su nueva área inferior, abierta, brinda un amplio espacio para sentarse cómodamente.

CÓDIGO	DESCRIPCIÓN	DIMENSIONES A x P x Alt**
ES28	El portaequipos solo	71 x 71 x 99 cm
ES28RL*	Portaequipos con carriles de apoyo para bandejas en ambos lados del cajón	112 x 71 x 99

**Con carril de apoyo. La altura incluye las ruedas.

CARROS DE VENTAS CAMCRUISER®

- Añada oportunidades de ingresos lejos de la cocina o de la cafetería y reduzca los tiempos de espera.
- De polietileno duradero que no se rajará, abollará, burbujeará, astillará, oxidará ni romperá.
- El panel de exhibición se puede personalizar con un logotipo o mensaje al gusto.
- Los modelos más grandes, CVC724 y CVC72, tiene compartimentos isotérmicos para guardar alimentos y recipientes para recipientes de tamaño completo para alimentos.
- El modelo compacto CVC55 tiene dos compartimentos de almacenamiento abiertos, un solo recipiente para alimentos, una tabla para cortar y una sombrilla.

Color del Carro	Color de la Sombrilla
Negro (110)	
Rojo Vivo (158)	
Verde Kentucky (519)	
Gris Granito (191)	
Verde Granito (192)	



CVC724
DIMENSIONES DEL COMPARTIMENTO ABIERTO:
A 33,5 x P 61,5 x Alt 34 cm



CVC72

CVC72 y CVC724



El modelo CVC724 tiene cuatro recipientes para recipientes de alimentos de tamaño completo. Llénelos con tablas para picar o con cubiertas de recipiente para crear un espacio de trabajo adicional.



El CVC72 tiene un recipiente para recipientes de alimentos de tamaño completo y dos recipientes grandes para promover la mercancía.



El compartimento abierto de conservación guarda cómodamente el cajón del dinero y la bandeja.

CÓDIGO	CVC724	CVC72	CVC55
DIMENSIONES TOTALES* L x A x ALT	189 x 81 x 239 cm	189 x 81 x 239 cm	140 x 80 x 238 cm
ALTURA DEL MOSTRADOR DE TRABAJO	93 cm	93 cm	101 cm
AL MOSTRADOR LE CABEN 4 GN 1/1		Receptáculo central 1 GN 1/1 2 recipientes externos, L 56 x A 39 x P 15 cm	1 GN 1/1
CAPACIDAD DEL COMPARTIMENTO CERRADO (CADA UNO)	2 recipientes GN 1/1-20 cm + 2 recipientes GN 1/1 de 6,5 cm de prof. o 4 recipientes GN 1/1 de 15 cm de prof. o 6 recipientes GN 1/1 de 10 cm de prof. o 8 recipientes GN 1/1 de 6,5 cm de prof. o 4 bandejas Camtray 2025 cada uno o 8 bandejas Camtray 3253 cada uno	2 recipientes GN 1/1-20 cm + 2 recipientes GN 1/1 de 6,5 cm de prof. o 4 recipientes GN 1/1 de 15 cm de prof. o 6 recipientes GN 1/1 de 10 cm de prof. o 8 recipientes GN 1/1 de 6,5 cm de prof. o 4 bandejas Camtray 2025 cada uno 8 bandejas Camtray 3253	—
CAPACIDAD DEL COMPARTIMENTO ABIERTO	1 cajón de dinero y 1 recipiente GN 1/1 de 15 cm de prof. o 2 recipientes GN 1/1 de 10 cm de prof. o 3 recipientes GN 1/1 de 6,5 cm de prof.	1 cajón de dinero y 1 recipiente GN 1/1 de 15 cm de prof. o 2 recipientes GN 1/1 de 10 cm de prof. o 3 recipientes GN 1/1 de 6,5 cm de prof.	—
DIÁMETRO DE LA SOMBRILLA	183 cm	183 cm	152 cm
RUEDAS	20,3 cm - 4 giratorias con freno	20,3 cm - 4 giratorias con freno	15,2 cm - 2 fijas, 2 giratorias, 2 con freno
CAJÓN DEL DINERO	Sí	Sí	—
TABLERO DE MENÚ	Sí	Sí	—
PANEL DE EXHIBICIÓN	Sí	Sí	Sí
ASAS PREMOLDEADAS	2	2	1

*Incluye sombrilla. La altura del mostrador es de 130 cm.



CVC55

La unidad se envía con sombrilla y tabla para picar.
El panel de visualización frontal se puede personalizar.

Color de la tabla para picar:

Blanco (148).

Color del Camchiller: Azul Glaciar (443).

Colores de los separadores:

Blanco (148), Transparente (135).

Color de la correa de conservación:

Negro (110).

Color de la ThermoBarrier®:

Azul Pizarra (401).

.....
El color de la cubierta del receptáculo es igual al del carro.

.....
CVC55 está cubierto por la patente estadounidense D 362,102.



Camchiller,
ThermoBarrier,
y Separador.



Camcruiser para pizzas



Camcruiser para sándwiches



Camcruiser para perritos calientes



Camcruiser para refrescos

Los compartimentos están abiertos para guardar y tener un acceso fácil a los equipos y a los suministros de la venta. La correa de conservación es optativa y se vende por separado. Cubra los receptáculos con la cubierta o con la tabla para picar para crear un espacio de trabajo adicional.

DIMENSIONES DEL COMPARTIMENTO IZQUIERDO:

A 61,5 x P 72,5 x ALt 70 cm

DIMENSIONES DEL COMPARTIMENTO DERECHO:

A 54,5 x P 72,5 x ALt 70 cm

Personalización del panel de exhibición

Proporcione el arte final, terminado, listo para fotografiarse e indique la posición en el panel de exhibición.

Los colores de las tintas tienen que especificarse. Escoja 1 a 4 colores.

Área de impresión:

CVC72 y CVC724

A 53,5 x ALt 74,5 cm

CVC55 A 112,5 x ALt 74,5 cm.

Se cobrará el sueldo **por hora de un especialista en artes gráficas cuando el pedido presentado no venga con el arte final, listo para fotografiarse.

Cambo le avisará, antes de terminar cualquier trabajo, si es necesario hacer este cargo.

Cargo por servicio de **neto por diseño. Mas **neto por color.

Concedámos tres semanas de tiempo de producción después de que las pruebas finales hayan sido aprobadas.

CVC72 y CVC724 – El panel de exhibición con «Campus Cuisine» es el estándar con todos los pedidos a menos que se solicite una personalización al gusto.

**Comuníquese con su representante Cambo para obtener los precios.

CVC55



Complételo con recipientes de alimentos de tamaño completo o fraccional y con separadores para incrementar la oferta de productos.



La tubería de sodas o un cable eléctrico pasan cómodamente a través de una abertura en el mostrador de 10 x 17 cm. La tapa es un aditamento estándar con el carro.

CÓDIGO	DESCRIPCIÓN	LE CABEN	DIMENSIONES TOTALES L x A x ALt
Accesorios opcionales			
CB1220	Tabla de picar	CVC724, CVC72, CVC55	53,5 x 33,5 x 1,3 cm
CP3253	Camchiller®	CVC724, CVC72	53 x 32,5 x 3
DIV12	Separador	CVC724, CVC72, CVC55	32,5 de largo
WCR1220	Cubierta de receptáculo	CVC724, CVC72, CVC55	53,5 x 33 x 5
730STP	Correa de conservación	CVC55	—

DIV12 Cantidad por paquete: 3 730STP Cantidad por paquete: 2 Todos los otros paquetes: 1

SERIE PREMIUM® DE CAMSHELVING® SISTEMA DE ESTACIÓN FLEXIBLE

Solución Grab-N-Go para escuelas K-12



Promueve hábitos
alimenticios saludables

CPM244867FX1

Se puede instalar en cualquier lugar de la escuela

Reduce el tiempo de servicio

SERIE PREMIUM® DE CAMSELVING® SISTEMA DE ESTACIÓN FLEXIBLE

Ideal para la comida para llevar, la entrega o las necesidades de puesta en escena en la acera



CPM244867FX2

Se puede personalizar según sea necesario para mantener o almacenar en el interior o en el exterior

CAMSHELVING PREMIUM® SERIES FLEX STATIONS



CPM244867FX3 (1700 mm H)
CPM244875FX4 (1910 mm H)

CPM244875FX5

MERCHANDISERS



CODE	DESCRIPTION	DIMENSIONS D x L x H
Premium® Series Flex Stations		
CPM244867FX1	4 Tiers with Angled Divider Bars	610 x 1220 x 1700 mm
CPM244867FX2	1 Solid Shelf, 3 Tiers with Angled Divider Bars	610 x 1220 x 1700
CPM244867FX3	4 Solid Shelves with Divider Panels	610 x 1220 x 1700
CPM244875FX4	4 Solid Shelves with Divider Panels	610 x 1220 x 1910
CPM244875FX5	2 Solid Shelves, 3 Tiers with Angled Divider Bars	610 x 1220 x 1910
Merchandiser Kits		
		W x H
CSFLEXMERCH	Fast & Fresh Full Kit – 2 side panels, 1 top panel	58,42 x 142,24 cm Side 122 x 20,32 cm Header
CSFLEXMERCH2	Pickup & Go Full Kit – 2 side panels, 1 top panel	58,42 x 142,24 cm Side 122 x 20,32 cm Header
CSFLEXMERCH3	Fast & Fresh Top Panel Kit	122 x 20,32 cm
CSFLEXMERCH4	Pickup & Go Top Panel Kit	122 x 20,32 cm

Case Pack: 1 Premium Flex Station Color: Speckled Gray (480). Made in USA only.



ORGANIZADORES CAMBRO®

- Úselos para guardar condimentos no perecederos, utensilios desechables y servilletas.
- Sostiene recipientes en arreglos de 2 x 3, 2 x 4, 3 x 3, ó 3 x 4 según se necesite.
- Hechos de polietileno de una pieza, sin juntas.
- Colóquelos en una superficie plana o póngalos en la pared (cada recipiente aguanta hasta 4,5 kg).
- Fáciles de armar y fáciles de limpiar.

Sólo los recipientes colores:

Castaño Oscuro (131), Negro (110), Azul Pizarra (401), Gris Moteado (480).

Línea Versa Paquete combinado

Colores: Negro (110), Gris Moteado (480).



PRODUCTOS Y COLORES EN EXISTENCIA EN NUESTROS ALMACENES EUROPEOS

5412CBP: (131), (480)
6RS6: (480)



Se muestra el organizador Versa montado en la pared.

Todos los recipientes se venden por separado.
5412CBP



12RS12



9RS9



8RS8



6RS6

CÓDIGO	DESCRIPCIÓN	DIMENSIONES	CANTIDAD POR CADA PAQUETE
		A x P x ALT	
5412CBP	Sólo los recipiente	13 x 30,5 x 11 cm	12
	Línea versa paquete combinado	L x P x ALT (unidad completa)	
12RS12	Soporte con 12 recipientes	64,8 x 54,3 x 36,2	1
9RS9	Soporte con 9 recipientes	51,1 x 54,3 x 36,2	1
8RS8	Soporte con 8 recipientes	64,8 x 48,8 x 24,1	1
6RS6	Soporte con 6 recipientes	51,1 x 48,8 x 24,1	1

CAMBARS® PORTÁTILES

UN BAR PARA TODAS LAS OCASIONES.

Portátil y versátil, el CamBar hace que el equipamiento de los eventos sea una oportunidad en lugar de una molestia. Los Cambars ofrecen funcionalidad y estilo tanto si se trata de servir una bebida de una botella como de crear una amplia variedad de bebidas a la carta.



CONSTRUYA SU CAMBAR®

TAMAÑO Los Cambars vienen en tres tamaños



PEQUEÑO

DIMENSIONES

Largo: 137,2 cm

Anchura: 65,7 cm

Altura: 117,2 cm



MEDIA

DIMENSIONES

Largo: 171,5 cm

Anchura: 72,4 cm

Altura: 120,7 cm



GRANDE

DIMENSIONES

Largo: 184,8 cm

Anchura: 66 cm

Altura: 121,2 cm

DISEÑO Elija entre una variedad de colores y decoraciones. [Haga clic para ampliar las imágenes](#) 

DECORACIÓN ESTÁNDAR

Negro
110



Carbón
615



Marrón Oscuro
131



Azul Pizarra
401



Base Negra con Gris Granito
420



DECORACIÓN DE DISEÑO



Chicago
770

Carmel
669



CARACTERÍSTICAS Los Cambars ofrecen una variedad de características para satisfacer cualquier necesidad de bebidas



Botón Post-Mix 8
(Sistema completo BAR730)



Pre-Mix 6 botones
(Sistema completo BAR730)



Placa de frío exclusiva

- Riel de velocidad de 5 y 7 botellas
- Fregadero de hielo de 36,3 kg de capacidad
- Ruedas giratorias de 12,7 cm, 2 con freno
- Cubierta de vinilo
- Cubierta del fregadero de hielo
- Contenedor de aguas residuales
- Correa de retención



BAR540

Barra de bebidas compacta y altamente portátil para espacios limitados.



DIMENSIONES

Longitud: 137,2 cm

Largo: 65,7 cm

Altura: 117,2 cm

CARACTERÍSTICAS

- Riel de velocidad de 5 botellas
- Fregadero de hielo de 36,3 kg de capacidad
- Cuatro ruedas giratorias de 12,7 cm, 2 con freno
- Cubierta de vinilo

DISPONIBLE EN ESTOS COLORES



Negro
110



Marrón
Oscuro
131



Azul Pizarra
401



Granito Gris
191



Arena de
Granito
194



Gris Carbón
615

Haga clic para ampliar las imágenes 

BAR540

BAR540DS

TAPA DEL FREGADERO DE HIELO

SÓLO FREGADERO

SÓLO FREGADERO

RIEL de VELOCIDAD

5 BOTELLAS

5 O 7 BOTELLAS

CUBIERTA de VINILO

SÍ

SÍ

Todos los modelos BAR540 incluyen cuatro ruedas giratorias de 12,7 cm, dos con freno.

BAR650

Barra de bebidas de tamaño medio que se adapta a los elevadores estándar, ideal para la restauración fuera de los locales.



DIMENSIONES

Longitud: 171,5 cm

Anchura: 72,4 cm

Altura: 120,7 cm

CARACTERÍSTICAS

- Riel de velocidad de 7 botellas
- Fregadero de hielo de 36,3 kg de capacidad
- Cubierta de vinilo
- Fregadero de hielo y cubierta
- Cubo de aguas residuales
- Correa de retención

DISPONIBLE EN ESTOS COLORES



Negro
110



Gris granito
con base negra
420



Chicago
770



Carmel
669

Haga clic para ampliar las imágenes 

BAR650
BAR650DS

BAR650CP
BAR650DSCP

BAR650PM
BAR650DSPM

BAR650PMT
BAR650DSPMT

BAR650DX
BAR650DSDX

BOLSA EN CAJA BOMBAS DE JARABES

3

3

BOLSA EN CAJA RACK (TIENE CAPACIDAD PARA 3 CAJAS)

1

1

CARBONADOR

SÍ

SÍ

REGULADOR DE CO2

SÍ

SÍ

SÍ

ABRAZADERA Y CADENA DE CO2

SÍ

SÍ

SÍ

SÍ

PLACA DE FRÍO DE 8 CIRCUITOS EN EL FREGADERO DE HIELO

SÍ

SÍ

SÍ

SÍ

FREGADERO DE HIELO Y TAPA

SÍ

SÍ

SÍ

SÍ

SÍ

CORREA DE RETENCIÓN

1

1

1

1

1

CARRIL DE VELOCIDAD

7 botella

7 botella

7 botella

7 botella

7 botella

BOMBA DE AGUA

SÍ

SÍ

TANQUE DE AGUA

SÍ

CONEXIÓN DE AGUA (FUENTE DE LA CIUDAD)

SÍ

SÍ

CUBO DE AGUAS RESIDUALES

SÍ

SÍ

SÍ

SÍ

SÍ

CUBIERTA DE VINILO

SÍ

SÍ

SÍ

SÍ

SÍ

Todos los modelos BAR650 y BAR730 incluyen cuatro ruedas giratorias de 15,24 cm, dos de ellas con freno.

BAR730

Amplia barra rodante para banquetes y grandes eventos.



DIMENSIONES

Longitud: 184,8 cm

Largo: 66 cm

Altura: 121,2 cm

CARACTERÍSTICAS

- Riel de velocidad de 7 botellas
- Fregadero de hielo de 36,3 kg de capacidad
- Pistola de soda de 6 y 8 botones
- Cubierta de vinilo
- Fregadero de hielo y tapa
- Contenedor de aguas residuales
- Correa de retención

DISPONIBLE EN ESTOS COLORES



Negro
110



Gris Granito con
Base Negra
420



Chicago
770



Carmel
669

Haga clic para ampliar las imágenes 

	BAR730 BAR730DS	BAR730CP BAR730DSCP	BAR730PM BAR730DSPM	BAR730PMT BAR730DSPMT	BAR730DX BAR730DSDX
BOMBAS DE JARABES BAG IN BOX			6	6	
BAG IN BOX RACK (TIENE CAPACIDAD PARA 3 CAJAS)			2	2	
CARBONADOR			SÍ	SÍ	
REGULADOR DE CO2			SÍ	SÍ	SÍ
ABRAZADERA Y CADENA DE CO2		SÍ	SÍ	SÍ	SÍ
PLACA DE FRÍO DE 8 CIRCUITOS EN EL FREGADERO DE HIELO		SÍ	SÍ	SÍ	SÍ
FREGADERO DE HIELO Y TAPA	SÍ	SÍ	SÍ	SÍ	SÍ
CINTA DE RETENCIÓN	2	2	2	2	2
PISTOLA DE SODA			8 botón	8 botón	6 botón
BARRA DE VELOCIDAD	7 botella	7 botella	7 botella	7 botella	7 botella
BOMBA DE AGUA			SÍ	SÍ	
DEPÓSITO DE AGUA				SÍ	
CONEXIÓN DE AGUA (FUENTE DE LA CIUDAD)			SÍ	SÍ	
CUBO DE AGUAS RESIDUALES	SÍ	SÍ	SÍ	SÍ	SÍ
CUBIERTA DE VINILO	SÍ	SÍ	SÍ	SÍ	SÍ

TODOS los modelos BAR650 y BAR730 incluyen cuatro ruedas giratorias de 15,24 cm, dos con freno.

CAMBAR® POST-MIX CARACTERÍSTICAS

- Rediseñado para una máxima funcionalidad
- La pistola de soda y la toma de corriente de 110 V con protección GFI están colocadas ergonómicamente para acceso a la operación y maximizar el espacio de trabajo.
 - Línea de bebidas homologada por la NSF con revestimiento Flushable Glas-Flex™ para facilitar el lavado y el cambio incluso de los sabores más fuertes.
 - Higiénico y fácil de limpiar.

FRENTE

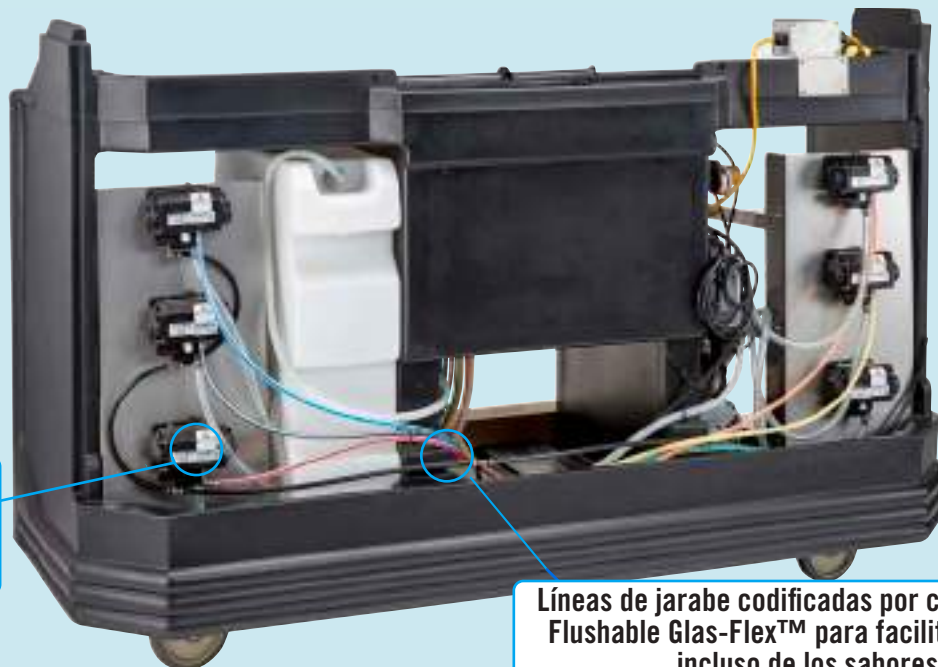

Bombas integradas en la caja de acero inoxidable

Líneas de jarabe codificadas por colores con revestimiento Flushable Glas-Flex™ para facilitar el lavado y el cambio incluso de los sabores más fuertes.

PARTE TRASERA

Toma de corriente alterna con interruptor de encendido/apagado para utilizar una batidora u otro equipo de bar.

La pistola Soda se enfunda en el estante, dejando el espacio de trabajo libre.

Las correas con anclajes y ojales moldeados anclan los depósitos a la unidad.

Estante de acero inoxidable para sujetar la bolsa en la caja.

Depósito de residuos

Fácil acceso para retirar la pistola de soda según sea necesario.

Depósito de agua dulce

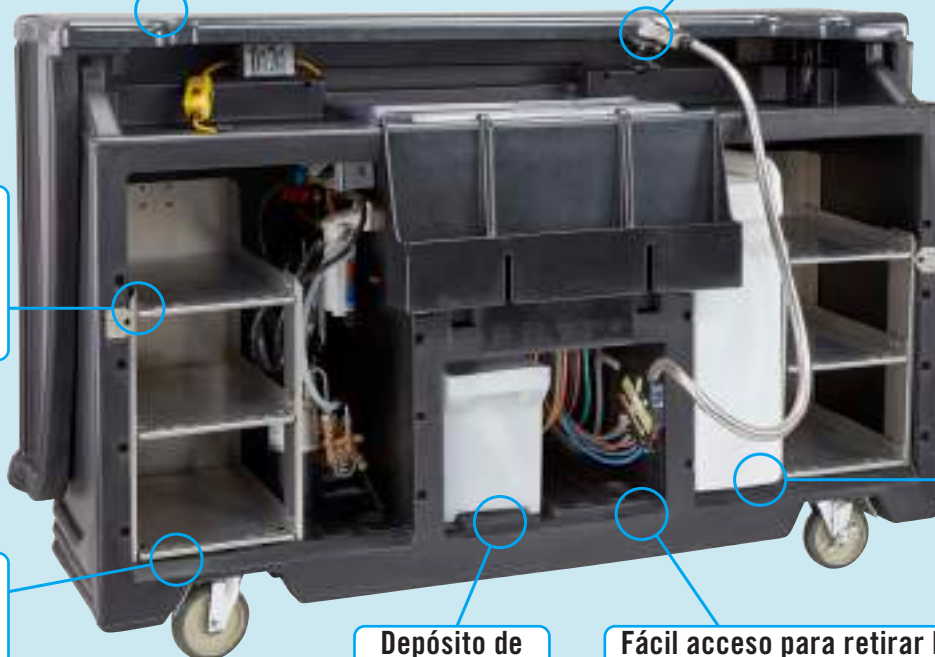

CAMBAR® ÍNDICE

CÓDIGO	VOLTAJE	TANQUE DE AGUA	DÉCOR	DIMENSIONES (L x A x Alt)	PESO DE LA UNIDAD
BAR540					
BAR540			Estándar	114 x 65,7 x 117 cm	55,6 kg.
BAR540DS			Diseñador	114 x 65,7 x 117 cm	65,8 kg.
BAR650					
BAR650			Estándar	171,5 x 72,5 x 120,7 cm	98 kg.
BAR650DS			Diseñador	171,5 x 72,5 x 120,7 cm	98,5 kg.
BAR650CP			Estándar	171,5 x 72,5 x 120,7 cm	144,3 kg.
BAR650DSCP	110		Diseñador	171,5 x 72,5 x 120,7 cm	139,4 kg.
BAR650PM	110	SI	Estándar	171,5 x 72,5 x 120,7 cm	163,4 kg.
BAR650SPM	220	SI	Estándar	171,5 x 72,5 x 120,7 cm	166,6 kg.
BAR650PMT	110		Estándar	171,5 x 72,5 x 120,7 cm	183,4 kg.
BAR650DSPMT	110	SI	Diseñador	171,5 x 72,5 x 120,7 cm	175,5 kg.
BAR650DX	220	SI	Diseñador	171,5 x 72,5 x 120,7 cm	154,5 kg.
BAR650SDX			Diseñador	171,5 x 72,5 x 120,7 cm	139,4 kg.
BAR730					
BAR730			Estándar	184,8 x 66 x 121,2 cm	103,8 kg.
BAR730DS			Diseñador	197,2 x 72,4 x 120,7 cm	133,9 kg.
BAR730CP			Estándar	184,8 x 66 x 121,2 cm	134,4 kg.
BAR730DSCP			Diseñador	197,2 x 72,4 x 120,7 cm	185,7 kg.
BAR730PM	110		Estándar	184,8 x 66 x 121,2 cm	163,4 kg.
BAR730PMT	110	SI	Estándar	184,8 x 66 x 121,2 cm	172,5 kg.
BAR730PMT220	220	SI	Estándar	184,8 x 66 x 121,2 cm	172,5 kg.
BAR730SPM	110		Diseñador	197,2 x 72,4 x 120,7 cm	180,7 kg.
BAR730DSPMT	110	SI	Diseñador	197,2 x 72,4 x 120,7 cm	189,8 kg.
BAR730DSPMT2	220	SI	Diseñador	197,2 x 72,4 x 120,7 cm	189,8 kg.
BAR730DX			Estándar	184,8 x 66 x 121,2 cm	161,7 kg.
BAR730SDX		YES	Designer	197,2 x 72,4 x 120,7 cm	153,5 kg.

ACCESORIOS OPCIONALES PARA CAMBARS

CÓDIGO	DESCRIPCIÓN
650WS	Estante de alambre para BAR650
730WS	Estante de alambre para BAR730
730SR	Riel de velocidad para 7 botellas
BAR54SR	Riel de velocidad para 5 botellas

CARRITOS PARA HIELO CON TAPA DESLIZABLE SLIDINGLID

- El cuerpo de polietileno y el espeso aislante de hule espuma conserva el hielo días enteros.
- Exterior recio, para todo clima, no se rajará, abollará, burbujeará, astillará, oxidará ni romperá.
- Tapa deslizable única que se desliza hacia atrás y por debajo durante el uso, reduciendo así el riesgo de la contaminación cruzada.
- El receptáculo empotrado y el fondo para drenaje mantiene el hielo fuera del agua.
- Las asas empotradas, premoldeadas, facilitan levantarlos y maniobrarlos.
- Las unidades con tapa deslizante superior con inclinación encajan bajo las mesas y los mostradores de preparación o de servicio de comidas.

Colores: Negro (110), Azul Pizarra (401), Castaño Oscuro (131), Café Beige (157), Gris Granito (191).

Los carritos para hielo con tapa deslizable SlidingLid modelos ICS125L, ICS125L4S, ICS125LB están cubiertos por la patente estadounidense D 468,071S. Los carritos para hielo con tapa deslizable SlidingLid modelos ICS100L y ICS100L4S están cubiertos por la patente estadounidense D 424,883.



PRODUCTOS Y COLOR EN EXISTENCIAS EN EL C.E.L.

ICS100L, ICS125L: (191)

Descripciones de las ruedas:

Se refiere al tipo de rueda en la tabla. Todas las ruedas son de 12,7 cm.

A: 2 fijas, 2 giratorias, 1 con freno

A1: 2 giratorias, 2 con frenos

B: 4 giratorias, 1 con freno

C: 2 giratorias, 1 con freno, 2 «Easy Wheels» (de fácil rodamiento) de 20,3 cm

D: 2 giratorias, 1 con freno, 2 «Easy Wheels» de 25,4 cm

E: 2 giratorias, 1 con freno, 2 «Easy Wheels» (anchas de fácil rodamiento) de 25,4 cm



ICS175LB
(Bajo) Se muestra con ruedas traseras de fácil rodamiento «Easy Wheels».



ICS125L
(Bajo)



ICS100L
(Bajo)



ICS175T
(Alto)



ICS175TB
(Alto) Se muestra con ruedas traseras de fácil rodamiento «Easy Wheels».



ICS200TB
(Alto) Se muestra con ruedas traseras anchas de fácil rodamiento «Wide Easy Wheels».



StoreSafe
StaySafe

CÓDIGO	CAPACIDAD	DIMENSIONES EXTERIORES A x P x ALT	TIPO DE RUEDAS
Bajo			
ICS100L	46 kg	57 x 77 x 73 cm	A1
ICS100L4S	46	57 x 77 x 73	B
ICS125L	57	58,5 x 80 x 74,5	A
ICS125LB	57	58,5 x 80 x 74,5	C
ICS175L	80	61 x 95,5 x 74,5	A
ICS175LB	80	61 x 95,5 x 74,5	D
Alto			
ICS125T	57	58,5 x 80 x 88	A
ICS175T	80	58,5 x 86,5 x 95,5	A
ICS175TB	80	58,5 x 86,5 x 95,5	D
ICS200TB	91	58,5 x 86,5 x 100,5	E

Cantidad por cada paquete: 1

SISTEMA DE LAVADO DE VAJILLAS CAMRACK® 4 EN 1



El sistema Camrack protegerá la cristalería y la mantendrá limpia hasta el siguiente uso sin tener que volver a lavarla.

Lavado Eficiente

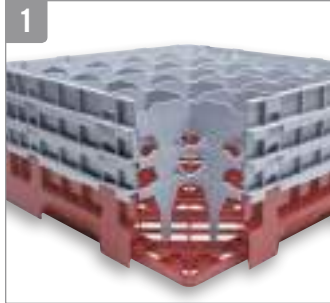

Con compartimentos internos abiertos que proporcionan la completa circulación de agua y de las soluciones de limpieza, y facilitan un secado rápido y total.

Los Camracks de polipropileno de larga duración se han fabricado para soportar sustancias químicas y altas temperaturas de hasta 93°C.

Almacenaje Sanitario



Las paredes externas cerradas mantienen los dedos y los contaminantes fuera y reducen el riesgo de roturas y lesiones. La cubierta Camrack y el carrito Camdolly hacen que este sistema esté completamente cerrado. La cristalería se mantiene limpia cuando está almacenada, de modo que los operarios sólo tienen que lavar los artículos una vez.

Control de inventario



Una variedad en los colores de base de las cestas ayuda a identificar de un vistazo tanto el contenido como la cantidad en cada cesta. Disponible en 10 colores.

Transporte sanitario seguro



Los Camrack se pueden transportar por grandes campus o a otros lugares en una sola unidad. Las asas fáciles de agarrar y los costados lisos y superpuestos proporcionan una manipulación segura.

La cubierta de la cesta Camrack sella la parte de arriba y el carrito Camdolly® sella la parte de abajo.

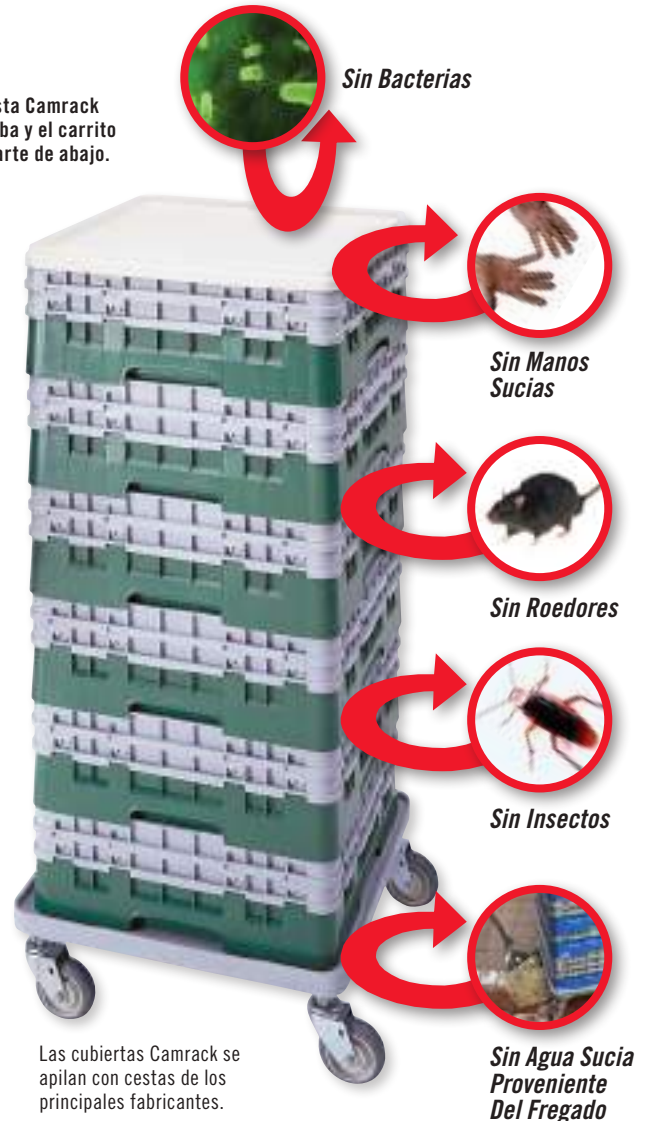

Sin Bacterias

Sin Manos Sucias

Sin Roedores

Sin Insectos

Sin Agua Sucia Proveniente Del Fregado

Las cubiertas Camrack se apilan con cestas de los principales fabricantes.



Las opciones de etiquetado del contenido incluyen un estampado en caliente personalizado de un color o clips preimpresos.



Las Camrack están cubiertas por una o más de las siguientes patentes: Escurreplatos de base completa D 412,607. Escurreplatos de media base D 404,176. Extensor de escurreplatos mediano D 400,321. Extensor de escurreplatos alargado D 399,614. Escurreplatos con extensor 5,934,486 patente de utilidad. Escurreplatos de base apuntada D 403,472.

CAMRACKS® DE TAMAÑO COMPLETO PARA COPAS Y VASOS



Estas cestas ofrecen una protección completa para todas sus copas y vasos delicados y valiosos al lavarlos y manipularlos durante el apilamiento, el almacenaje y el transporte.

Seleccione la cesta correcta:

1. Mida el diámetro máximo del recipiente (copa o vaso) para determinar el número de compartimentos.
2. Mida la altura máxima del recipiente (copa o vaso) hasta el borde superior para determinar la altura del compartimento.

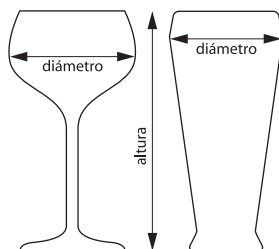

25S534

PRODUCTOS Y COLORES EN EXISTENCIA EN NUESTROS ALMACENES EUROPEOS

TODAS LAS CESTAS CAMRACKS: (110), (119), (151), (163), (167), (168), (184), (186), (414), (416)

9 COMPARTIMENTOS

14,9 cm
DIÁMETRO MÁXIMO



	ALTURA MÁXIMA	9,2 cm	13,3 cm	17,4 cm	21,5 cm	25,7 cm	29,8 cm
CÓDIGO		9S318	9S434	9S638	9S800	9S958	9S1114
CANT. POR PAQUETE		5	4	3	2	2	2
ALT. DE LA CESTA CON EXTENSIONES		14,3 cm	18,4 cm	22,5 cm	26,7 cm	30,8 cm	34,9 cm

16 COMPARTIMENTOS

11,11 cm
DIÁMETRO MÁXIMO

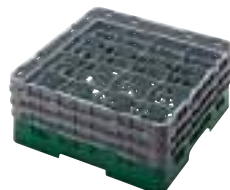

	ALTURA MÁXIMA	9,2 cm	11,4 cm	13,3 cm	15,5 cm	17,4 cm	19,6 cm
CÓDIGO		16S318	16S418**	16S434	16S534**	16S638	16S738**
CANT. POR PAQUETE		5	5	4	4	3	3
ALT. DE LA CESTA CON EXTENSIONES		14,3 cm	14,3 cm	18,4 cm	18,4 cm	22,5 cm	22,5 cm
	ALTURA MÁXIMA	21,5 cm	23,8 cm	25,7 cm	27,9 cm	29,8 cm	32 cm
CÓDIGO		16S800	16S900**	16S958	16S1058**	16S1114	16S1214**
CANT. POR PAQUETE		2	2	2	2	2	2
ALT. DE LA CESTA CON EXTENSIONES		26,7 cm	26,7 cm	30,8 cm	30,8 cm	34,9 cm	34,9 cm

Colores de las cestas de base:



Color del extensor: Gris Claro (151). **No pueden añadirse extensiones de compartimento. Personalización disponible.

Consulte la personalización de Camrack y la página del código del color. Póngase en contacto con el servicio de atención al cliente para pedidos especiales.

CAMRACKS® DE TAMAÑO COMPLETO PARA COPAS Y VASOS



9,84 cm
DIÁMETRO MÁXIMO



20 COMPARTIMENTOS

ALTURA MÁXIMA	9,2 cm	11,4 cm	13,3 cm	15,5 cm	17,4 cm	19,6 cm
CÓDIGO	20S318	20S418**	20S434	20S534**	20S638	20S738**
CANT. POR PAQUETE	5	5	4	4	3	3
ALT. DE LA CESTA CON EXTENSIONES	14,3 cm	14,3 cm	18,4 cm	18,4 cm	22,5 cm	22,5 cm
ALTURA MÁXIMA	21,5 cm	23,8 cm	25,7 cm	27,9 cm	29,8 cm	32 cm
CÓDIGO	20S800	20S900**	20S958	20S1058**	20S1114	20S1214**
CANT. POR PAQUETE	2	2	2	2	2	2
ALT. DE LA CESTA CON EXTENSIONES	26,7 cm	26,7 cm	30,8 cm	30,8 cm	34,9 cm	34,9 cm

**No pueden añadirse extensiones de compartimento.

8,7 cm
DIÁMETRO MÁXIMO



25 COMPARTIMENTOS

ALTURA MÁXIMA	9,2 cm	11,4 cm	13,3 cm	15,5 cm	17,4 cm	19,6 cm
CÓDIGO	25S318	25S418**	25S434	25S534**	25S638	25S738**
CANT. POR PAQUETE	5	5	4	4	3	3
ALT. DE LA CESTA CON EXTENSIONES	14,3 cm	14,3 cm	18,4 cm	18,4 cm	22,5 cm	22,5 cm
ALTURA MÁXIMA	21,5 cm	23,8 cm	25,7 cm	27,9 cm	29,8 cm	32 cm
CÓDIGO	25S800	25S900**	25S958	25S1058**	25S1114	25S1214**
CANT. POR PAQUETE	2	2	2	2	2	2
ALT. DE LA CESTA CON EXTENSIONES	26,7 cm	26,7 cm	30,8 cm	30,8 cm	34,9 cm	34,9 cm

**No pueden añadirse extensiones de compartimento.

7,94 cm
DIÁMETRO MÁXIMO



30 COMPARTIMENTOS

ALTURA MÁXIMA	9,2 cm	13,3 cm	17,4 cm	21,5 cm	25,7 cm	29,8 cm
CÓDIGO	30S318	30S434	30S638	30S800	30S958	30S1114
CANT. POR PAQUETE	5	4	3	2	2	2
ALT. DE LA CESTA CON EXTENSIONES	14,3 cm	18,4 cm	22,5 cm	26,7 cm	30,8 cm	34,9 cm

PRODUCTOS Y COLORES EN EXISTENCIA EN NUESTROS ALMACENES EUROPEOS

TODAS LAS CESTAS CAMRACKS: (110), (119), (151), (163), (167), (168), (184), (186), (414), (416)

CAMRACKS® DE TAMAÑO COMPLETO PARA COPAS Y VASOS



36 COMPARTIMENTOS

7,3 cm
DIÁMETRO MÁXIMO



ALTURA MÁXIMA	9,2 cm	11,4 cm	13,3 cm	15,5 cm	17,4 cm	19,6 cm
CÓDIGO	36S318	36S418**	36S434	36S534**	36S638	36S738**
CANT. POR PAQUETE	5	5	4	4	3	3
ALT. DE LA CESTA CON EXTENSIONES	14,3 cm	14,3 cm	18,4 cm	18,4 cm	22,5 cm	22,5 cm
ALTURA MÁXIMA	21,5 cm	23,8 cm	25,7 cm	27,9 cm	29,8 cm	32 cm
CÓDIGO	36S800	36S900**	36S958	36S1058**	36S1114	36S1214**
CANT. POR PAQUETE	2	2	2	2	2	2
ALT. DE LA CESTA CON EXTENSIONES	26,7 cm	26,7 cm	30,8 cm	30,8 cm	34,9 cm	34,9 cm

49 COMPARTIMENTOS

6,2 cm
DIÁMETRO MÁXIMO



ALTURA MÁXIMA	9,2 cm	13,3 cm	17,4 cm	21,5 cm	25,7 cm	29,8 cm
CÓDIGO	49S318	49S434	49S638	49S800	49S958	49S1114
CANT. POR PAQUETE	5	4	3	2	2	2
ALT. DE LA CESTA CON EXTENSIONES	14,3 cm	18,4 cm	22,5 cm	26,7 cm	30,8 cm	34,9 cm

PRODUCTOS Y COLORES EN EXISTENCIA EN NUESTROS ALMACENES EUROPEOS

TODAS LAS CESTAS CAMRACKS: (110), (119), (151), (163), (167), (168), (184), (186), (414), (416)



Colores de las cestas de base:



110
Negro



119
Verde



151
Gris Claro



163
Rojo



167
Castaño



168
Azul



184
Beige



186
Azul Marino



414
Cerceta



416
Arándano

Color del extensor: Gris Claro (151). **No pueden añadirse extensiones de compartimento. Personalización disponible.

Consulte la personalización de Camrack y la página del código del color. Póngase en contacto con el servicio de atención al cliente para pedidos especiales.

CAMRACKS® DE MEDIO TAMAÑO PARA COPAS Y VASOS

- Muy efectivas para acarrear menor peso y para guardar utensilios.
- Ideales para las pequeñas lavadoras de vasos que se usan debajo del mostrador.

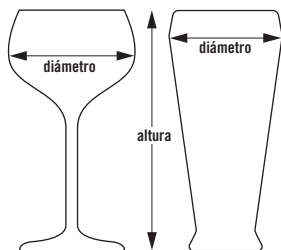

10HS434

10,3 cm
DIÁMETRO MÁXIMO



8 COMPARTIMENTOS

	ALTURA MÁXIMA	9,2 cm	13,3 cm	17,4 cm	21,5 cm	25,7 cm	29,8 cm
CÓDIGO		8HS318	8HS434	8HS638	8HS800	8HS958	8HS1114
CANT. POR PAQUETE		5	4	3	2	2	2
ALT. DE LA CESTA CON EXTENSIONES		14,3 cm	18,4 cm	22,5 cm	26,7 cm	30,8 cm	34,9 cm

8,7 cm
DIÁMETRO MÁXIMO



10 COMPARTIMENTOS

	ALTURA MÁXIMA	9,2 cm	13,3 cm	17,4 cm	21,5 cm	25,7 cm	29,8 cm
CÓDIGO		10HS318	10HS434	10HS638	10HS800	10HS958	10HS1114
CANT. POR PAQUETE		5	4	3	2	2	2
ALT. DE LA CESTA CON EXTENSIONES		14,3 cm	18,4 cm	22,5 cm	26,7 cm	30,8 cm	34,9 cm

7,3 cm
DIÁMETRO MÁXIMO



17 COMPARTIMENTOS

	ALTURA MÁXIMA	9,2 cm	13,3 cm	17,4 cm	21,5 cm	25,7 cm	29,8 cm
CÓDIGO		17HS318	17HS434	17HS638	17HS800	17HS958	17HS1114
CANT. POR PAQUETE		5	4	3	2	2	2
ALT. DE LA CESTA CON EXTENSIONES		14,3 cm	18,4 cm	22,5 cm	26,7 cm	30,8 cm	34,9 cm

Colores de las cestas de base:



Verde Sherwood



Gris Claro

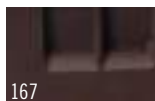

Castaño



Beige



Azul Marino

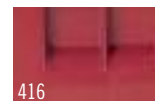

Arándano

Color del extensor: Gris Claro (151). Se pueden personalizar. Vea la contraportada. Para obtener una representación más exacta del color, llame a su representante de ventas para que le dé una muestra del color real. Comuníquese con el Departamento de Servicios al Cliente para todos los pedidos especiales.

CESTAS CAMRACK® DE TAMAÑO COMPLETO Y DE MEDIO TAMAÑO PARA TAZAS

- Se puede inclinar para drenar el agua de las bases de pichelos y tazas y ofrecer un secado rápido y sanitario.

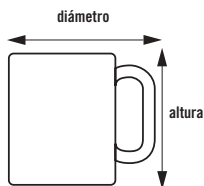

16C414

11,1 x 10,95 cm

COMPARTIMENTO



16 COMPARTIMENTOS

	ALTURA MÁXIMA	6,6 cm	10,7 cm	14,9 cm
CÓDIGO		16C258	16C414	16C578
CANT. POR PAQUETE		6	5	4
ALT. DE LA CESTA CON EXTENSIONES		10,1 cm	14,3 cm	18,4 cm

PRODUCTOS Y COLORES EN EXISTENCIA EN NUESTROS ALMACENES EUROPEOS

16C258, 16C414, 16C578, 20C258, 20C414: (151)

11,1 x 8,73 cm

COMPARTIMENTO



20 COMPARTIMENTOS

	ALTURA MÁXIMA	6,6 cm	10,7 cm
CÓDIGO		20C258	20C414
CANT. POR PAQUETE		6	5
ALT. DE LA CESTA CON EXTENSIONES		10,1 cm	14,3 cm



10,4 x 11,1 cm

COMPARTIMENTO



8 COMPARTIMENTOS

	ALTURA MÁXIMA	6,6 cm	10,7 cm
CÓDIGO		8HC258	8HC414
CANT. POR PAQUETE		6	5
ALT. DE LA CESTA CON EXTENSIONES		10,1 cm	14,3 cm

Guardavasos y Guardatazas

- Nervaduras sobresalientes para un drenaje y un secado sencillos.
- Soporta 20 vasos o 12 tazas por capa.

Color Regal: Beige (133).



10,4 x 8,73 cm

COMPARTIMENTO



10 COMPARTIMENTOS

	ALTURA MÁXIMA	6,6 cm	10,7 cm
CÓDIGO		10HC258	10HC414
CANT. POR PAQUETE		6	5
ALT. DE LA CESTA CON EXTENSIONES		10,1 cm	14,3 cm



Diámetro máximo del borde interior de un vaso:
GK2000: 6,6 cm



Diámetro máximo del borde interior de una taza:
KK1200: 7,4 cm

Color de la cesta de base para tazas: Gris Claro (151).

Color del extensor: Gris Claro (151).

Se pueden personalizar. Vea la contraportada.

CÓDIGO	TAMAÑO	CANTIDAD POR CADA PAQUETE
Guardavasos		
GK2000 (Regal)	35,6 x 45,7 cm	12
Guardatazas		
KK1200 (Regal)	35,4 x 45,4	12

GUÍA DE REFERENCIA PARA DETERMINAR LOS TAMAÑOS DE LOS VASOS Y COPAS

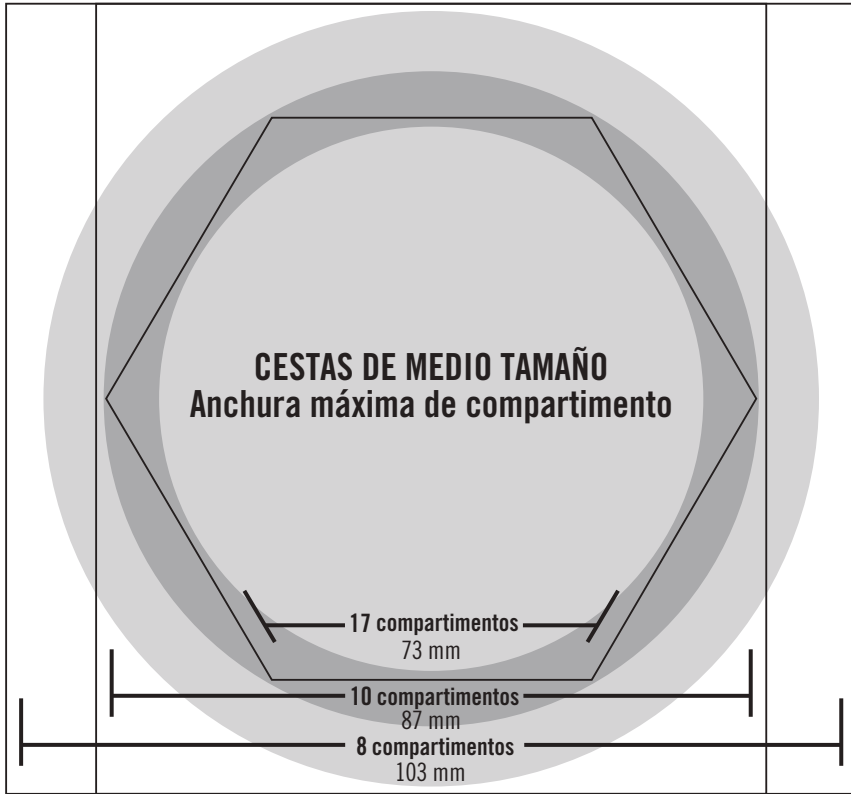

Guía de diámetros alturas de trabajo y compartimentos

- **Cestas de medio tamaño:** Coloque el vaso de cabeza sobre el diagrama de los círculos. Vea hacia abajo a través del vaso. Cualquiera que sea el círculo donde quepa el diámetro más grande del vaso será el que determine el número de compartimentos necesarios y sus tamaños.
- **Cestas de tamaño completo:** Coloque el vaso o la copa de cabeza sobre el diagrama de los círculos. Vea hacia abajo a través del vaso. Cualquiera que sea el círculo donde quepa el diámetro más grande del vaso será el que determine el número de compartimentos necesarios.

Use las marcas verticales de guía, a la derecha, para determinar la altura del artículo y el número adecuado de la cesta.

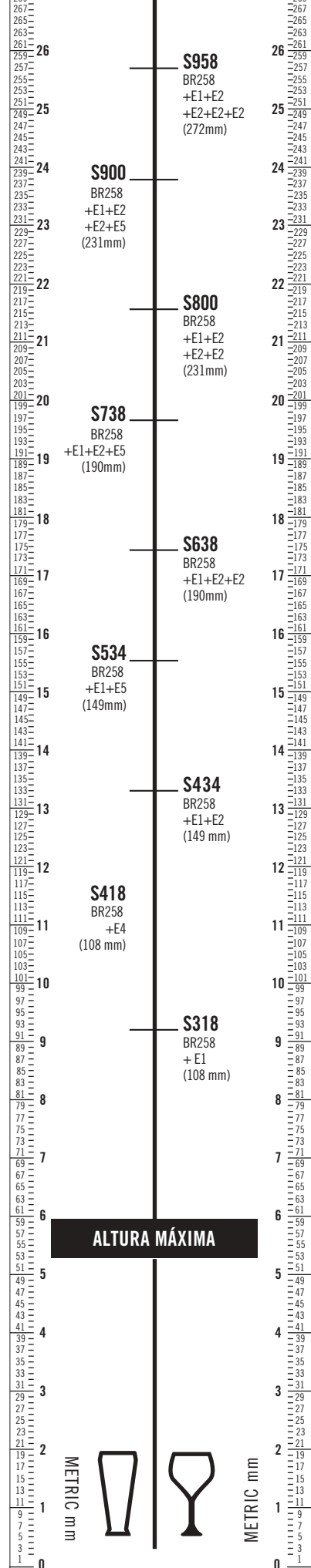
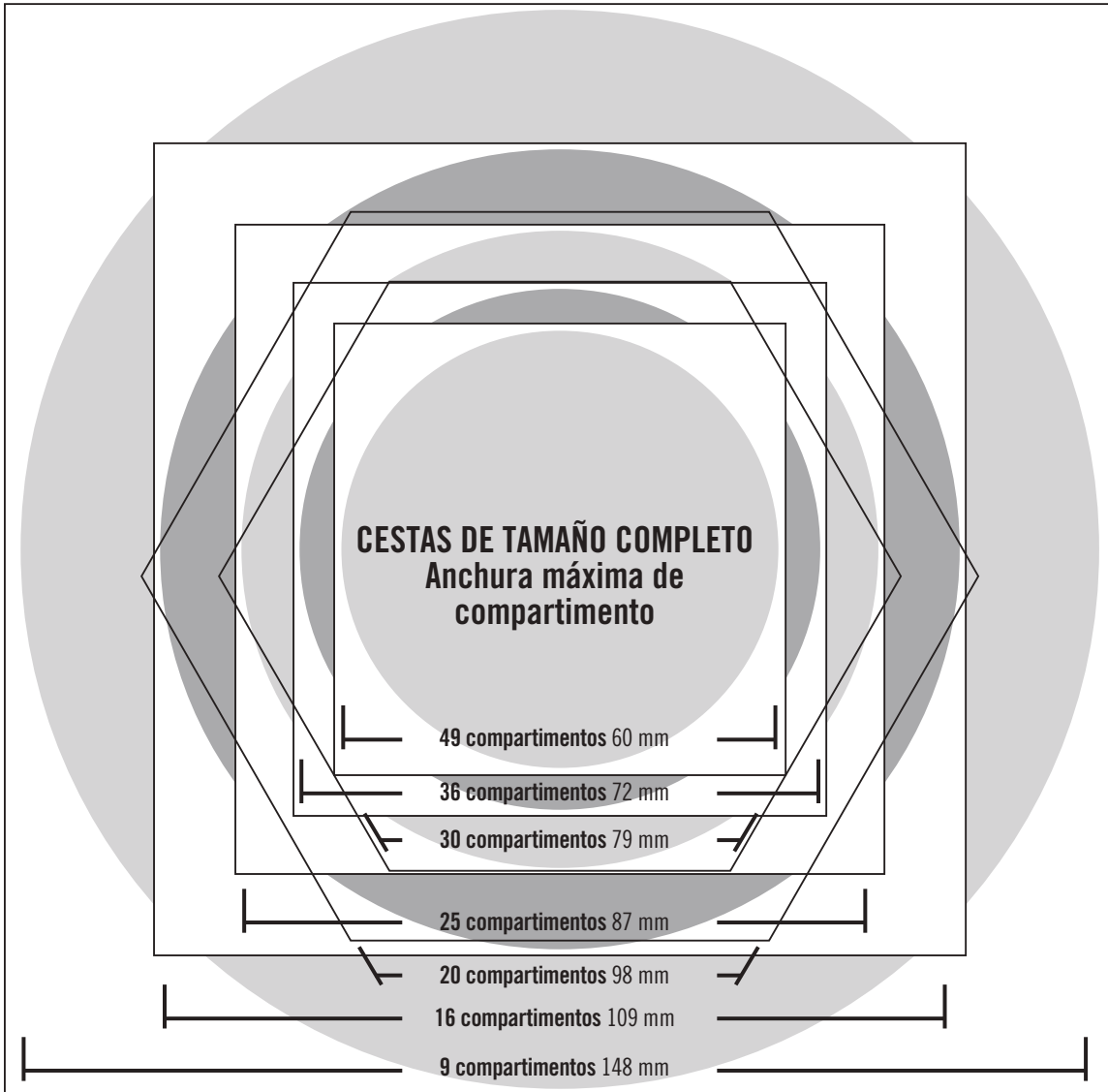

GUÍA DE REFERENCIA DE LAS CESTAS CAMRACK® PARA TAZAS



16

CESTA DE TAMAÑO COMPLETO

COMPARTIMENTOS

11,1 x 11,1 cm

GUÍA RÁPIDA

Cestas de tamaño completo para tazas (C)

Ancho máximo de la taz	Número de Comparti-mento	Altura máxima de la taza		
		6,6 cm	10,7 cm	14,9 cm
11,1 cm	16	16C258	16C414	16C578
8,8 cm	20	20C258	20C414	20C578

Para determinar el tamaño del compartimento de la taza:

Ponga la taza, o tazón para café, de cabeza y colóquela en diagonal dentro del cuadrado. Alinee la flecha del cuadrado con el asa. La taza o el tazón y el asa tienen que quedar completamente dentro de los márgenes de uno de los cuadrados para estar seguros de que se trata de la cesta correcta.



20

CESTA DE TAMAÑO COMPLETO

COMPARTIMENTOS

11,1 x 8 cm



10

MEDIA CESTA

COMPARTIMENTOS

10,4 x 8,8 cm



8

MEDIA CESTA

COMPARTIMENTOS

11,3 x 10,4 cm

GUÍA RÁPIDA

Medias cestas para tazas (HC)

Ancho máximo de la taz	Número de Comparti-mento	Altura máxima de la taza	
		6,6 cm	10,7 cm
10,4 cm	8	8HC258	8HC414
8,8 cm	10	10HC258	10C414

Para determinar la altura de la taza:

Coloque la base de la taza o del tazón en una superficie plana y sostenga el Camsizer de forma vertical junto a la taza o tazón con el fin de ver la altura en pulgadas o en milímetros. Si la altura mide más de 108 mm, se pueden ordenar extensiones adicionales E2 y HE2 de 41 mm.

ACCESORIOS CAMRACK®

Cubierta de Camrack y Camdolly®

- Úsela para cubrir y proteger las cestas Camrack de tamaño completo para platos que estén llenas de vajillas limpias.
- Cuando se usan junto con un Camdolly, se crea un sistema de almacenaje sanitario portátil que protege el contenido entre usos.

- Elimina la utilización complicada y poco económica de envoltorios de plástico o cubiertas de vinilo.

PRODUCTOS Y COLORES EN EXISTENCIA EN NUESTROS ALMACENES EUROPEOS

CDR2020: (180)
CDR2020, CDR2020H: (151)



CUBIERTA DE CESTA DE TAMAÑO COMPLETO

CÓDIGO	DRC2020
DIMENSIONES EXTERIORES	50 x 50 x 2,4 cm

Cantidad por paquete: 1 Color: Gris (180).

CAMDOLLY

CÓDIGO	CDR2020	CDR2020H
DIMENSIONES INTERIORES	53 x 53 cm	53 x 53 cm
DIMENSIONES EXTERIORES	54,5 x 54,5 x 20,5 cm	54,5 x 59,5 x 94 cm
CAPACIDAD DE CARGA	159 kg	159 kg

Cantidad por paquete: 1 Color: Gris Claro (151).
Ruedas: 4 Ruedas de 10 cm, giratorias, sin frenos.

Surtidor de vasos IceExpress para cestas Camrack

- Reduce drásticamente el tiempo de instalación del banquete.

- Llena 25 vasos de hielo al mismo tiempo.
- Reduce las roturas y el riesgo de la contaminación.
- El hielo cae directamente en los vasos sin derrames ni goteos.



CÓDIGO	DIMENSIONES EXTERIORES
25SWGf	50,8 x 50,8 x 3,18 cm

Cantidad por paquete: 1 Color: Negro (110).

CÓMO SELECCIONAR LA CAMRACK CORRECTA

Cambro le ofrece múltiples formas para ayudarle a encontrar rápido la Camrack correcta:

1. apps.cambro.com/Camracks

Selecione el artículo que está dimensionando, introduzca las medidas y la cantidad del artículo, y el Camrack adecuado aparecerá en la página.

2. El Catálogo Cambro

Vaya a la parte posterior del catálogo para ver la guía de referencia que le ayuda a determinar los tamaños de vasos y copas.

3. Representantes de Ventas Cambro

Póngase en contacto con su representante local de Cambro o llame a Servicio al Cliente de Cambro al 49-7022-90-100-0 para que le ayuden a especificar los Camracks, carritos y cubiertas que se adaptan a su cristalería y vajilla.

4. Aplicación Cambro

Encuentre el Camrack adecuado para su cristalería introduciendo la altura y el diámetro máximo de su vaso.

Escoja el Camrack adecuado:

1. Mida el **diámetro máximo** de la cristalería (copa o vaso) para determinar el número de compartimentos.
2. Mida la **altura máxima** de la cristalería (copa o vaso) hasta la parte superior del borde para determinar la altura del compartimento.

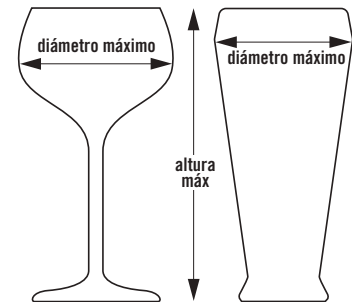

Descargue la aplicación en www.cambro.com/app o



CESTAS DE BASE CAMRACK®



- Para ollas, sartenes, recipientes, tazones y artículos grandes de preparación, servicio y exhibición.
- Las medias cestas funcionan bien para guardar artículos en la estación de espera.

PRODUCTOS Y COLORES EN EXISTENCIA EN NUESTROS ALMACENES EUROPEOS

BR258, BR414, BR578, BR712: (110), (119), (151), (163), (184), (167), (168), (186), (414), (416)
CRPHDG2878: (000)



BR578

CESTAS DE BASE DE TAMAÑO COMPLETO



CESTA DE BASE DE TAMAÑO COMPLETO

CON 1 EXTENSIÓN

CON 2 EXTENSIONES

CON 3 EXTENSIONES

CÓDIGO	BR258	BR414	BR578	BR712
ALTURA INTERIOR DE LA CESTA	8,3 cm	12,4 cm	16,5 cm	20,6 cm
ALT. DE LA CESTA CON EXTENSIONES	10,1 cm	14,3 cm	18,4 cm	22,5 cm
CANT. POR PAQUETE	6	5	4	3

CESTAS DE BASE DE MEDIO TAMAÑO



CESTA DE BASE DE MEDIO TAMAÑO

CON 1 EXTENSIÓN

CON 2 EXTENSIONES

CON 3 EXTENSIONES

CÓDIGO	HBR258	HBR414	HBR578	HBR712
ALTURA INTERIOR DE LA CESTA	8,3 cm	12,4 cm	16,5 cm	20,6 cm
ALT. DE LA CESTA CON EXTENSIONES	10,1 cm	14,3 cm	18,4 cm	22,5 cm
CANT. POR PAQUETE	6	5	4	3

Parrilla de sujeción

Mantiene en su lugar a los platos y tazas pequeños durante cada ciclo de limpieza. Utilícelo en una base Camrack de tamaño completo o en un estante plano.



BR414 con CRPHDG2878

REJILLA DE SUJECIÓN

CÓDIGO	CRPHDG2878
Cant. por paquete:	6
Color:	Gris (000).

Colores de las cestas de base:

110	119	151	163	167	168	184	186	414	416
Negro*	Verde	Gris Claro	Rojo*	Castaño	Azul*	Beige	Azul Marino	Cerceta*	Arándano

*Solo en tamaño normal. Color del extensor: Gris Claro (151). Personalización disponible. Consulte la personalización de Camrack y la página del código del color. Póngase en contacto con el servicio de atención al cliente para pedidos especiales.

CESTAS CAMRACK® DE TAMAÑO COMPLETO CON ESPIGAS Y CESTA PARA BANDEJAS

Cesta estándar con espigas, 9 x 9

- Diseñadas para lavar platos, tazones, bandejas y cubreplatos de diferentes tamaños.
- Las cestas estándar con espigas sostienen:
 - Dieciocho platos de 25,4 cm
 - Doce platos de 30,5 cm
 - Veintisiete platos de 19 cm

Versátil rejilla de 5 x 9 varillas

- Sostiene platos estándar en una dirección, o platos hondos, tazones y cubreplatos en la otra dirección.
- La configuración con espaciado de 5 sostiene hasta diez tazones, platos hondos, fuentes o cubreplatos de 25,4 cm.

- La configuración con espaciado de 9 sostiene hasta:
 - Dieciocho platos de 25,4 cm
 - Doce platos de 30,5 cm
 - Veintisiete platos de 19 cm

Cesta para bandejas, con un lado abierto

- Le caben bandejas de cafetería o bandejas delgadas de tamaño completo.
- Abierta por un lado para facilitar la colocación y remoción de bandejas de todas las longitudes.
- Sostiene hasta nueve bandejas en forma vertical.

PRODUCTOS Y COLORES EN EXISTENCIA EN NUESTROS ALMACENES EUROPEOS

PR59314, PR59500, PR314, OETR314: (151)



	CESTA CON ESPIGAS, 9 X 9	CESTA CON ESPIGAS CON 1 EXTENSIÓN, 9 X 9	CESTA CON ESPIGAS, 5 X 9	CESTA CON ESPIGAS CON 1 EXTENSIÓN, 5 X 9	LADO ABIERTO
CÓDIGO	PR314	PR500	PR59314	PR59500	OETR314*
ALTURA INTERIOR DE LA CESTA	8,3 cm	12,4 cm	8,3 cm	12,4 cm	8,3 cm
ALT. DE LA CESTA CON EXTENSIONES	10,1 cm	14,3 cm	10,1 cm	14,3 cm	10,1 cm
CANT. POR PAQUETE	6	5	6	5	6

Color: Gris Claro (151). Color del extensor: Gris Claro (151). Se pueden personalizar. Vea la contraportada. Para obtener una representación más exacta del color, llame a su representante de ventas para que le dé una muestra del color real. Comuníquese con el Departamento de Servicios al Cliente para todos los pedidos especiales. *No se le pueden añadir extensiones.

CILINDRO Y CESTAS CAMRACK DE TAMAÑO COMPLETO Y DE MEDIO TAMAÑO PARA CUBIERTOS

- Una canasta de 8 compartimentos cabe en una cesta de base de tamaño completo o de medio tamaño. Las asas de alambre se deslizan hacia abajo.
- El cilindro para cubiertos cabe en una cesta de 9 compartimentos Camrack de Tamaño Completo, y en el Carrito Cambro para Bandejas y Platos, modelo TDCR12.

PRODUCTOS Y COLORES EN EXISTENCIA EN NUESTROS ALMACENES EUROPEOS

FR258, 8FB434, 8FBNH434: (151)



	CESTA DE TAMAÑO COMPLETO PARA CUBIERTOS	MEDIA CESTA PARA CUBIERTOS	MEDIA CANASTILLA DE 8 COMPARTIMENTOS PARA CUBIERTOS	COMPARTIMENTOS PARA CUBIERTOS	CILINDRO DE LOS CUBIERTOS
CÓDIGO	FR258	HFR258	8FB434* con asas	8FBNH434* sin asas	FWC56
ALTURA INTERIOR DE LA CESTA	6,7 cm	6,7 cm	12 cm	12 cm	Ancho 11,4 cm
ALT. DE LA CESTA CON EXTENSIONES	10,1 cm	10,1 cm	18,4 cm	18,4 cm	Alto 14 cm
CANT. POR PAQUETE	6	6	6	6	12

Color: Gris Claro (151). Color del extensor: Gris Claro (151). Color del cilindro para los cubiertos: Blanco (148). Personalización disponible. Consulte la personalización de Camrack y la página del código del color. Póngase en contacto con el servicio de atención al cliente para pedidos especiales.

EL SISTEMA DE COMPONENTES CAMRACK®

El sistema Camrack ofrece varias opciones para ordenar las Camracks correctas ahora y según lo requiera en el futuro. Por favor consulte a su representante de ventas o al Servicio de clientes de Cambro para todos los pedidos especiales e instrucciones de armado.

Escoja entre:

- Una selección completa de Camracks pre-armadas, listas para usarse en nuestro catálogo, o
- Prepare un pedido a la medida de Camracks para requerimientos específicos, o
- Componentes individuales Camrack para que los distribuidores los tengan a mano y construyan sus cestas según las necesiten.

Colores de la cesta de base de compartimentos: Verde Sherwood (119), Gris Claro (151), Castaño (167), Beige (184), Azul Marino (186), Arándano (416), Negro (110)*, Rojo (163)*, Azul (168)*, Cerceta (414)*.
Color de la cesta de base para tazas: Gris Claro (151).
Rejillas plana en color: Gris Claro (151).
Color del extensor: Gris Claro (151).

Las cestas de base de tamaño completo están protegidas por la patente estadounidense D 412,607. Las medias cestas de base están protegidas por la patente D 404,176 de los EE.UU.

*Nuevos colores de las cestas de base, sólo en las cestas de tamaño completo.

Se pueden personalizar.

PRODUCTOS Y COLORES EN EXISTENCIA EN NUESTROS ALMACENES EUROPEOS

9E1, 9E2, 16E1, 16E2, 16E4, 16E5, 20E2, 20GE1, 20GE2, 20GE4, 20GE5, 25E1, 25E2, 25E4, 25E5, 30GE1, 30GE2, 36E1, 36E2, 36E4, 36E5, 49E1, 49E2, 16C258, 20C258: (151)
 BR258: (110), (119), (151), (163), (184), (167), (168), (186), (414), (416)
 E3: (151)

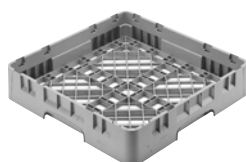

BR = Cesta de base de tamaño completo



HBR = Media cesta de base



E1 = Extensión de divisor alto y tamaño completo



HE1 = Extensión de divisor alto y medio tamaño

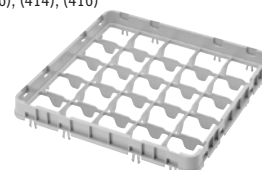

E2 = Extensión de divisor bajo y tamaño completo



HE2 = Extensión de divisor bajo y medio tamaño

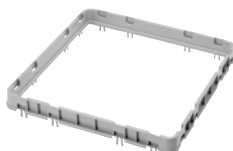

E3 = Extensión abierta de tamaño completo



HE3 = Extensión abierta de medio tamaño



E4 = Extensor de tamaño completo con compartimento de caída completa



E5 = Extensor de tamaño completo con compartimento de caída media

COMPONENTES CAMRACKS

CÓDIGO	DESCRIPCIÓN	DIMENSIONES GENERALES	COMPARTIMENTO	ALTURA INTERIOR CESTA	CANTIDAD POR CADA PAQUETE
Cestas de base, de compartimentos, de tamaño completo					
BR258*	Cesta de base completa	500 x 500 x 101 mm	457 x 457 mm	67 mm	6
Medias cestas de base					
HBR258	Media cesta de base	500 x 250 x 101	464 x 213	67	6
Cestas de tamaño completo para tazas					
16C258	Cesta de tamaño completo para 16 compartimentos	500 x 500 x 101	111 x 111	67	6
20C258	Cesta de tamaño completo para 20 compartimentos	500 x 500 x 101	111 x 89	67	6
Medias cestas para tazas					
8HC258	Media cesta de 8 compartimentos	500 x 250 x 101	105 x 113	67	6
10HC258	Media cesta de 10 compartimentos	500 x 250 x 101	105 x 89	67	6
Extensiones de divisor alto – E1 y GE1					
9E1	Extensión de divisor alto de 9 compartimentos	499 x 499 x 51	150 x 150	41	12
16E1	Extensión de divisor alto de 16 compartimentos	499 x 499 x 51	111 x 111	41	12
20GE1	Extensión de divisor alto de 20 compartimentos	499 x 499 x 51	98 x 98	41	12
25E1	Extensión de divisor alto de 25 compartimentos	499 x 499 x 51	89 x 89	41	12
30GE1	Extensión de divisor alto de 30 compartimentos	499 x 499 x 51	79 x 79	41	12
36E1	Extensión de divisor alto de 36 compartimentos	499 x 499 x 51	73 x 73	41	12
49E1	Extensión de divisor alto de 49 compartimentos	499 x 499 x 51	62 x 62	41	12

EL SISTEMA DE COMPONENTES CAMRACK®

CÓDIGO	DESCRIPCIÓN	DIMENSIONES GENERALES	COMPARTIMENTO	ALTURA INTERIOR CESTA	CANTIDAD POR CADA PAQUETE
Extensiones de divisor bajo – E2 y GE2					
9E2	Extensión de divisor bajo de 9 compartimentos	499 x 499 x 51 mm	150 x 150 mm	41 mm	12
16E2	Extensión de divisor bajo de 16 compartimentos	499 x 499 x 51	111 x 111	41	12
20E2	Extensión de divisor bajo de 20 compartimentos (sólo para tazas)	499 x 499 x 51	111 x 89	41	12
20GE2	Extensión de divisor bajo de 20 compartimentos	499 x 499 x 51	98 x 98	41	12
25E2	Extensión de divisor bajo de 25 compartimentos	499 x 499 x 51	89 x 89	41	12
30GE2	Extensión de divisor bajo de 30 compartimentos	499 x 499 x 51	79 x 79	41	12
36E2	Extensión de divisor bajo de 36 compartimentos	499 x 499 x 51	73 x 73	41	12
49E2	Extensión de divisor bajo de 49 compartimentos	499 x 499 x 51	62 x 62	41	12
Extensión abierta – E3					
E3	Extensión abierta de compartimento completo	499 x 499 x 51	457 x 457	41	12
Extensiones de divisor alto y tamaño completo – E4					
16E4	Extensión de divisor alto de 16 compartimentos	499 x 499 x 51	111 x 111	41	12
20GE4	20-Compartment Full Drop Extender	499 x 499 x 51	98 x 98	41	12
25E4	Extensión de divisor alto de 25 compartimentos	499 x 499 x 51	89 x 89	41	12
36E4	Extensión de divisor alto de 36 compartimentos	499 x 499 x 51	73 x 73	41	12
Extensiones de divisor bajo y de tamaño completo – E5					
16E5	Extensión de divisor bajo de 16 compartimentos	499 x 499 x 51	111 x 111	41	12
20GE5	Extensión de divisor bajo de 20 compartimentos	499 x 499 x 51	98 x 98	41	12
25E5	Extensión de divisor bajo de 25 compartimentos	499 x 499 x 51	89 x 89	41	12
36E5	Extensión de divisor bajo de 36 compartimentos	499 x 499 x 51	73 x 73	41	12
Extensiones de divisor alto de medio tamaño – HE1					
8HE1	Extensión de divisor alto de 8 compartimentos	502 x 252 x 51	105 x 113	41	12
10HE1	Extensión de divisor alto de 10 compartimentos	502 x 252 x 51	105 x 89	41	12
17HE1	Extensión de divisor alto de 17 compartimentos	502 x 252 x 51	74 diameter	41	12
Extensiones de divisor bajo de medio tamaño – HE2					
8HE2	Extensión de divisor bajo de 8 compartimentos	502 x 252 x 51	105 x 113	41	12
10HE2	Extensión de divisor bajo de 10 compartimentos	502 x 252 x 51	105 x 89	41	12
17HE2	Extensión de divisor bajo de 17 compartimentos	502 x 252 x 51	74 diameter	41	12
Extensión abierta de medio tamaño – HE3					
HE3	Media extensión abierta de compartimento	502 x 252 x 51	464 x 213	41	12

Colores de la cesta de base: Verde (119), Gris Claro (151), Castaño (167), Beige (184), Azul Marino (186), Arándano (416), Negro (110)*, Rojo (163)*, Azul (168)*, Cerceta (414)*.
Colores de la cesta de base: Gris Claro (151). **Color del extensor:** Gris Claro (151) *Color disponible solo en tamaño normal. Los extensores están disponibles en Gris Claro (151).
 Las cestas montadas previamente se envían con los extensores en Gris Claro (151). **Color de la rejilla PlateSafe:** Gris (000).



PRODUCTOS Y COLORES EN EXISTENCIA EN NUESTROS ALMACENES EUROPEOS

9E1, 9E2, 16E1, 16E2, 16E4, 16E5, 20E2, 20GE1, 20GE2, 20GE4, 20GE5, 25E1, 25E2, 25E4, 25E5, 30GE1, 30GE2, 36E1, 36E2, 36E4, 36E5, 49E1, 49E2, 16C258, 20C258: (151)
 BR258: (110), (119), (151), (163), (184), (167), (168), (186), (414), (416)
 E3: (151)

CAMRACKS® PERSONALIZADOS

- Personalice las cestas Camrack con el objetivo de identificar el contenido de inmediato para un control de inventario y selección precisos.
- Estampe en caliente un logotipo personalizado, información o símbolos de contenido estándar y/o descripciones en dos lados opuestos de cualquier cesta.
- También se pueden pedir clips preimpresos (hasta 4 por rack) instalados en fábrica por un cargo adicional.



COLOR DE LA IMPRESIÓN – BLANCO

CÓMO ORDENAR UNA MUESTRA

- Comuníquese con el representante Cambro de su localidad para completar y enviar la solicitud de una muestra a Cambro. Las oficinas de los representantes están listadas en el reverso del catálogo.
- Seleccione el tamaño de la cesta, el código y el color. Color de impresión – blanco únicamente.
- Escoja el proceso A) Estampado en caliente o el B) Clips Camrack
- Indique el lugar del estampado en caliente y/o del sujetador en la cesta. El tamaño máximo de la impresión del estampado en caliente es de 102 de ancho x 31,7 mm de alto. El espesor máximo de la impresión del estampado en caliente por letra sólida o logotipo no puede tener más de 102 mm de ancho. Si el renglón o el logotipo exceden esta medida, entonces se recomendará un formato de trazado.
- Si selecciona el proceso A, envíe el arte final listo para usarse, en formato digital únicamente. La solicitud de una muestra se tiene que presentar a Cambro ANTES de enviar el arte. Si el arte final está

incompleto, tenemos a su disposición servicios de apoyo gráfico a un costo de **por hora.

- Envíe el arte final por correo electrónico al representante de Cambro o directamente a Cambro a personalizationcel@cambro.com. En el renglón de asunto (subject) del correo electrónico ponga el nombre del logotipo y dénos la información necesaria para comunicarnos con usted.

Dimensiones del archivo:

Tamaño de reproducción de 100 %, resolución de 300 dpi.

Tipo de archivo:

Adobe® Illustrator®, Photoshop®.

Formato del archivo: JPEG, TIFF, and EPS.

- Envíe el arte final digital por correo normal a: CEL - Attn: C.E.L. Customer Service. Kelterstrasse 51 72669 Unterensingen, Germany.
- ¿Preguntas?: Tel: (49)7022-90-100-0; En España, tel: 900-122-125.
- El formulario de aprobación firmado debe incluirse con la orden de compra para su procesamiento. Se incluye un formulario de aprobación con cada muestra.

CARGO DE PERSONALIZACIÓN

Cargo único ** para estampa caliente a la medida únicamente

Cargo de instalación **

Cargo por la muestra **

Cargo de impresión **por lado, 2 lados máximo.

PARA CLIPS

Utensilios para beber o

PlateSafe®, preimpresos. **cada uno

**Comuníquese con su representante Cambro para obtener los precios.

SÍMBOLOS Y/O DESCRIPCIONES DE ESTAMPACIÓN EN CALIENTE ESTÁNDAR

Paso 1. Elija un símbolo y la letra correspondiente.

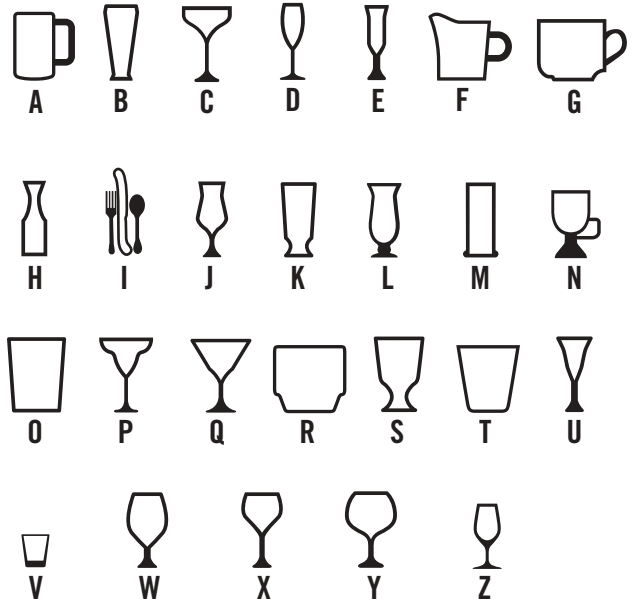

Paso 2. Elija las palabras y el número correspondiente.

Disponible solamente en inglés.

- | | | |
|--------------------|--------------------------|---------------------------|
| 1. Beer | 13. Flatware | 25. Rocks (Tumbler Style) |
| 2. Beer Mug | 14. Goblet | 26. Sherry |
| 3. Pilsner | 15. Grande | 27. Shot Glass |
| 4. Brandy | 16. Hi-Ball | 28. Sorbet |
| 5. Champagne | 17. Hurricane | 29. Water (Footed Style) |
| 6. Champagne Flute | 18. Iced Tea | 30. Water (Tumbler Style) |
| 7. Coffee Mug | 19. Irish Coffee | 31. White Wine |
| 8. Collins | 20. Juice | 32. Wine |
| 9. Cordial | 21. Margarita | 33. Red Wine |
| 10. Creamer | 22. Martini | 34. Port |
| 11. Cup | 23. Old Fashion | |
| 12. Decanter | 24. Rocks (Footed Style) | |

Paso 3. Seleccione el color del sellado. Elija entre blanco, negro, rojo o azul.

OPCIONES DE COLOR DE SELLADO



LOGOTIPO Y/O TEXTO AL GUSTO



SÍMBOLO Y DESCRIPCIÓN ESTÁNDAR



SÍMBOLO ESTÁNDAR ÚNICAMENTE



DESCRIPCIÓN ESTÁNDAR ÚNICAMENTE

CLIP DE IDENTIFICACIÓN DEL SUPLEMENTO CAMRACK®

- El único sistema de gestión de cristalería 4 en 1 del sector facilita la gestión del inventario y lo hace más rápido y sencillo.
- Fabricados en ABS, estos clips son prácticamente irrompibles y están diseñados para soportar las altas temperaturas de los lavavajillas comerciales.
- Una solución económica y sostenible para desechar los bastidores existentes o el etiquetado con marcadores, cinta adhesiva o letreros de pared.
- Fije los clips ID en las rejillas existentes o en instaladas en fábricas en nuevos pedidos de Camrack, hasta 4 por bastidor,



































colocados a la izquierda en cada lado, como se muestra en la imagen. Comuníquese con su representante Cambro para obtener los precios.



CLIPS PREIMPRESOS* (Disponible en paquetes de 6 solamente.)

CLIPS INSTALADOS EN FÁBRICA*

*Comuníquese con su representante Cambro para obtener los precios.

CÓDIGO			CÓDIGO			CÓDIGO		
	Beer	CECBE6000		Goblet	CECGO6000		Rocks (Footed Style)	CECRF6000
	Beer Mug	CECBM6000		Grande	CECGR6000		Rocks (Tumbler Style)	CECRT6000
	Brandy	CECBR6000		Hi-Ball	CECHB6000		Sherry	CECSH6000
	Champagne	CECCH6000		Hurricane	CECHU6000		Shot Glass	CECSG6000
	Champagne Flute	CECCF6000		Iced Tea	CECIT6000		Sorbet	CECSB6000
	Coffee Mug	CECCM6000		Irish Coffee	CECIC6000		Water (Footed Style)	CECWF6000
	Collins	CECCL6000		Juice	CECJU6000		Water (Tumbler Style)	CECWT6000
	Cordial	CECCO6000		Margarita	CECMG6000		White Wine	CECWW6000
	Creamer	CECCR6000		Martini	CECMT6000		Wine	CECWI6000
	Cup	CECCP6000		Old Fashion	CECOF6000		Port	CECPO6000
	Decanter	CECDC6000		Pilsner	CECPI6000			CECBL6000 Clip en Blanco
	Flatware	CECFL6000		Red Wine	CECRW6000			

PRODUCTOS Y COLORES EN EXISTENCIA EN NUESTROS ALMACENES EUROPEOS

CECGO6000, CECJU6000, CECMG6000, CECMT6000, CECOF6000, CECRW6000, CECWW6000, CECBE6000, CECCF6000, CECBL6000

(Disponible únicamente en inglés)

CAMDOLLIES®

- Úselo para transportar cualquier cosa desde pilas de bandejas delgadas hasta equipos para los banquetes a domicilio.
- Reduce la carga y el transporte por los empleados, reduciendo así una posible lesión.
- Hecho de un plástico sumamente duradero que no se abollará, rajará, oxidará ni corroerá.
- Las ruedas para trabajos pesados maniobran fácilmente.
- Para necesidades de transporte pesado, escoja modelos con manijas y con ruedas traseras grandes.

Colores: Café Beige (157), Castaño Oscuro (131), Negro (110), Azul Pizarra (401).
CDR2020, CDR2020H Color: Gris Claro (151).

Tipo de ruedas

- A:** Ruedas de 12,7 cm, 2 fijas, 2 giratorias, una con freno.
B: Ruedas de 7,6 cm, 4 giratorias, sin frenos.
C: Ruedas de rodamiento fácil de 25,4 cm, 2 ruedas giratorias de 12,7 cm, una con frenos.
D: Ruedas de 8,9 cm, 4 giratorias, sin frenos.

Envío por empresas de mensajería: CDR2020, CDR2020H, CD2020, CD1420, CD2028, CD1313, CD1327, CD100, CD160, CD200, CD300, CD400, CD1826PDB, 2030UT & 400STP.

Carritos Camdollies, cantidad por paquete: 1

*El CDR2020H no está listado con la NSF.

PRODUCTOS Y COLORES EN EXISTENCIA EN NUESTROS ALMACENES EUROPEOS

CDR2020, CDR2020H: (151)

Para las bandejas de 46 x 66 cm y cajas hasta

DIMENSIONES EXTERIORES A x P x ALT 50,8 x 80 x 97,2 cm

DIMENSIONES INTERIORES A x P 46 x 66 cm

Le caben: UPC101

136 kg
CAPACIDAD DE CARGA

A
TIPO DE RUEDAS



CD1826H

Para las cestas de lavado

DIMENSIONES EXTERIORES A x P x ALT 54,5 x 53 x 18,7 cm

DIMENSIONES INTERIORES A x P 53 x 53 cm

159 kg
CAPACIDAD DE CARGA

D
TIPO DE RUEDAS



CDR2020

DIMENSIONES EXTERIORES A x P x ALT 53 x 64,1 x 92,7 cm

DIMENSIONES INTERIORES A x P 53 x 53 cm

159 kg
CAPACIDAD DE CARGA

D
TIPO DE RUEDAS



CDR2020H*
Asa con revestimiento granulado.

Para las bandejas de 46 x 66 cm y cajas hasta

DIMENSIONES EXTERIORES A x P x ALT 50,8 x 80 x 97,2 cm

DIMENSIONES INTERIORES A x P 46 x 66 cm

Le caben: UPC101

136 kg
CAPACIDAD DE CARGA

A
TIPO DE RUEDAS



CD1826H

DIMENSIONES EXTERIORES A x P x ALT 57 x 57 x 21 cm

DIMENSIONES INTERIORES A x P 51,1 x 51,1 cm

También acepta: 500LCD, 350LCD, 250LCD, 1000LCD, UC1000

136 kg
CAPACIDAD DE CARGA

B
TIPO DE RUEDAS



CD2020

DIMENSIONES EXTERIORES A x P x ALT 59,7 x 82,6 x 93 cm

DIMENSIONES INTERIORES A x P 47 x 66 cm

Le caben: UPC101

136 kg
CAPACIDAD DE CARGA

C
TIPO DE RUEDAS



CD1826HB

DIMENSIONES EXTERIORES A x P x ALT 56,5 x 65,7 x 93,7 cm

DIMENSIONES INTERIORES A x P 51,5 x 51,5 cm

También acepta: 250LCD, 350LCD, 500LCD, 1000LCD

159 kg
CAPACIDAD DE CARGA

B
TIPO DE RUEDAS



CD2020H

Para las cajas de masa de pizzas

Consulte la página de Cajas para masa de pizzas

DIMENSIONES EXTERIORES A x P x ALT 50,5 x 71 x 26 cm

DIMENSIONES INTERIORES A x P 44,5 x 64,5 cm

Le caben: DB18263CW, DB18266CW, DB18263P

136 kg
CAPACIDAD DE CARGA

A
TIPO DE RUEDAS



CD1826PDB
Hay disponible una correa opcional.

DIMENSIONES EXTERIORES A x P x ALT 66,7 x 67,3 x 93 cm

DIMENSIONES INTERIORES A x P 52 x 52,5 cm

También acepta: 250LCD, 350LCD, 500LCD

159 kg
CAPACIDAD DE CARGA

C
TIPO DE RUEDAS



CD2020HB

CAMDOLLIES®

Para Camcarriers® y Camtainers®

DIMENSIONES EXTERIORES A x P x ALT 50 x 73 x 27 cm

DIMENSIONES INTERIORES A x P 44 x 66,5 cm

Le caben: 100MPC, UPC100, UC250, UC500, 250LCD, 350LCD, 500LCD.



CD100

136 kg
CAPACIDAD DE CARGA

A
TIPO DE RUEDAS



DIMENSIONES EXTERIORES A x P x ALT 50 x 84 x 92 cm

DIMENSIONES INTERIORES A x P 45 x 67,5 cm

Le caben: 100MPC, UC250, UC500, 250LCD, 350LCD, 500LCD.



CD100H

159 kg
CAPACIDAD DE CARGA

A
TIPO DE RUEDAS



DIMENSIONES EXTERIORES A x P x ALT 60 x 83,5 x 93 cm

DIMENSIONES INTERIORES A x P 44,5 x 68 cm

Le caben: 100MPC, UPC100, UC250, UC500, 250LCD, 350LCD, 500LCD.



CD100HB

159 kg
CAPACIDAD DE CARGA

C
TIPO DE RUEDAS



DIMENSIONES EXTERIORES A x P x ALT 42 x 62 x 26,5 cm

DIMENSIONES INTERIORES A x P 36 x 56 cm

Le caben: UPC140, UPC160, UPC180, UPCS140, UPCS160, UPCS180, UPCSS160.



CD160

136 kg
CAPACIDAD DE CARGA

A
TIPO DE RUEDAS



DIMENSIONES EXTERIORES A x P x ALT 49 x 65 x 26,5 cm

DIMENSIONES INTERIORES A x P 43 x 59 cm

Le caben: 300MPC, 1318MTC, UC1000, 1000LCD, UPC300, 1318CC.



CD300

159 kg
CAPACIDAD DE CARGA

A
TIPO DE RUEDAS



DIMENSIONES EXTERIORES A x P x ALT 61 x 89,5 x 93 cm

DIMENSIONES INTERIORES A x P 56 x 72,5 cm

Le caben: 1826MTC.

159 kg
CAPACIDAD DE CARGA

A
TIPO DE RUEDAS



CD1826MTC

DIMENSIONES EXTERIORES A x P x ALT 70 x 88,5 x 93,5 cm

DIMENSIONES INTERIORES A x P 55,5 x 72,5 cm

Le caben: 1826MTC.

159 kg
CAPACIDAD DE CARGA

C
TIPO DE RUEDAS



CD1826MTCCHB

DIMENSIONES EXTERIORES A x P x ALT 48,5 x 76,5 x 92 cm

DIMENSIONES INTERIORES A x P 43 x 59 cm

Le caben: 300MPC, 1318MTC, UC1000, 1000LCD, UPC300, 1318CC.



CD300H

159 kg
CAPACIDAD DE CARGA

A
TIPO DE RUEDAS



DIMENSIONES EXTERIORES A x P x ALT 60 x 76 x 92 cm

DIMENSIONES INTERIORES A x P 44 x 60 cm

Le caben: 300MPC, 1318MTC, UC1000, 1000LCD, UPC300, 1318CC.



CD300HB

159 kg
CAPACIDAD DE CARGA

C
TIPO DE RUEDAS



DIMENSIONES EXTERIORES A x P x ALT 53 x 70 x 23 cm

DIMENSIONES INTERIORES A x P 46 x 63,5 cm

Le caben: UPC400, UPCS400, UPCH400.

136 kg
CAPACIDAD DE CARGA

A
TIPO DE RUEDAS



CD400

Se muestra con la correa opcional.

PRODUCTOS Y COLORES EN EXISTENCIA EN NUESTROS ALMACENES EUROPEOS

CD300: (401)

CD400: (110), (401)

CAMDOLLIES®

Para las cajas y las cajas de 49,5 x 67,5 cm

DIMENSIONES EXTERIORES A x P x ALT 41,28 x 55,25 x 21,11 cm

DIMENSIONES INTERIORES A x P 35,24 x 49,05 cm

Le caben: Cajas de leche de 35,6 x 48,3 cm y cestas de botes # 10

159 kg
CAPACIDAD DE CARGA

B
TIPO DE RUEDAS



CD1420

• Úselos para transportar cargas de hasta 272 kg.

• Plataformas grandes para comodidad de carga y manijas premoldeadas para una maniobra fácil.

• Todos los modelos incluyen ruedas para trabajos pesados de 12,7 cm empernadas dentro de placas metálicas premoldeadas.

Colores: Café Beige (157), Castaño Oscuro (131), Negro (110), Azul Pizarra (401).

Ruedas de 12,7 cm: 2 fijas, 2 giratorias, una con freno.

Carritos Utilitarios, cantidad por paquete: 1

DIMENSIONES EXTERIORES A x P x ALT 56,6 x 77 x 21 cm

DIMENSIONES INTERIORES A x P 49,5 x 71 cm

Le caben: Cajas de 35,6 x 48,3 cm, cajas para Botes #10 y UPC101, UPC400, 100MPC, UPC100, UPC300

159 kg
CAPACIDAD DE CARGA

B
TIPO DE RUEDAS



CD2028

DIMENSIONES EXTERIORES A x P x ALT 50 x 81,5 x 98 cm

PLATAFORMA DE CARGA 50 x 75 cm

272 kg
CAPACIDAD DE CARGA



2030UT
Con asa cromada.

DIMENSIONES EXTERIORES A x P x ALT 41 x 41 x 21 cm

DIMENSIONES INTERIORES A x P 35 x 35 cm

Le caben: Cajas de leche de 30 x 30 cm

114 kg
CAPACIDAD DE CARGA

B
TIPO DE RUEDAS



CD1313

DIMENSIONES EXTERIORES A x P x ALT 63,2 x 106 x 93,3 cm

PLATAFORMA DE CARGA 60 x 90,5 cm

272 kg
CAPACIDAD DE CARGA



2436UTH

DIMENSIONES EXTERIORES A x P x ALT 40,6 x 73,7 x 21 cm

DIMENSIONES INTERIORES A x P 34,6 x 67,6 cm

Le caben: Cajas de leche de 30 x 30 cm y cestas de botes # 10

136 kg
CAPACIDAD DE CARGA

B
TIPO DE RUEDAS



CD1327

DIMENSIONES EXTERIORES A x P x ALT 63,2 x 106 x 93,3 cm

PLATAFORMA DE CARGA 60 x 90,5 cm

272 kg
CAPACIDAD DE CARGA



2436UTHS
Con dos correas.
UTHSTP

Correa para Carritos CD400 y CD1826PDB

CÓDIGO DESCRIPCIÓN DIMENSIONES EXT.

400STP Correa 381 cm Largo

Cantidad por cada paquete: 1



CARROS PARA BANDEJAS Y PLATOS / CARRO PARA CUBIERTOS Y BANDEJAS

Carro para bandejas y platos

- Su compartimento de almacenaje abierto puede guardar una amplia variedad de platos y bandejas.
- Se puede usar con o sin cubertero desmontable. El cubertero incluye 12 cilindros de cubiertos cada uno.

- Hecho de polietileno, fácil de limpiar, no se oxida, ni pela ni corroe.
- Las asas moldeadas y las ruedas giratorias para trabajo pesado facilitan las maniobras.

Colores: Negro (110), Azul Pizarra (401), Café Beige (157), Castaño Oscuro (131), Gris Granito (191), Verde Granito (192).

Ruedas: De 15,2 cm – todas giratorias, dos con frenos.

Máxima capacidad de carga: 227 kg.

Se incluye una cubierta de vinilo. No está listada por la NSF.



TDCR12

CÓDIGO	DESCRIPCIÓN	DIMENSIONES EXTERIORES L x A x ALT
TDCR12	Combinación carro y soporte	97 x 58 x 105 cm
TDC2029*	Sólo carro	97 x 56,5 x 87
CR12	Sólo soporte de cubiertos	84 x 58 x 23
FWC56	Cilindro para cubiertos	A 11,4 x ALT 14

Cantidad por cada paquete: 1 FWC56 Cantidad por paquete: 12

*El TDC2029 no está disponible en Negro (110).

Carro ajustable para bandejas y platos

- Úselo para guardar una amplia variedad de platos y bandejas.
- Mueva la posición de dos separadores ajustables fácilmente para asegurar las bandejas y los platos.

- Hecho de polietileno duradero que acolcha los platos y las bandejas para evitar astilladuras.
- Fácil de limpiar y no se abollará, oxidará, astillará ni romperá.

Colores: Negro (110), Azul Pizarra (401), Café Beige (157), Castaño Oscuro (131), Gris Granito (191), Verde Granito (192).

Ruedas: de 15,2 cm, todas son giratorias, 2 con freno.

Máxima capacidad de carga: 227 kg.

Se incluye una cubierta de vinilo. No está listada por la NSF.



TDC30

CÓDIGO	DESCRIPCIÓN	DIMENSIONES EXTERIORES L x A x ALT	NÚMERO DE SEPARADORES	PLATOS POR COLUMNA	BANDEJAS POR COLUMNA
TDC30	Carro ajustable	59 x 99 x 88 cm	2	Aproximadamente 45 a 60	80 bandejas: 36 x 46 cm

Cantidad por cada paquete: 1

PRODUCTOS Y COLORES EN EXISTENCIA EN NUESTROS ALMACENES EUROPEOS

TDC30: (191)

Carro para cubiertos y bandejas

- Úselo para organizar ordenadamente las bandejas y los accesorios de autoservicio.

- Incluye 4 recipientes Camwear® de 1/3 de tamaño y 4 de 1/6 de tamaño, de 10 cm de profundidad y transparentes, para guardar cubiertos, servilletas y condimentos no perecederos. Tamaño 1/3, 10 cm de profundidad para 100 cuchillos, 100 cucharas u 80 tenedores.

Colores: Negro (110), Azul Pizarra (401), Café Beige (157), Castaño Oscuro (131), Gris Granito (191), Verde Granito (192).

Ruedas: De 15,2 cm – todas giratorias, dos con frenos.

Máxima capacidad de carga: 227 kg.

Se incluye una cubierta de vinilo. No está listada por la NSF.



TC1418

CÓDIGO	DESCRIPCIÓN	DIMENSIONES EXTERIORES L x A x ALT	TAMAÑO MÁXIMO DE BANDEJA	CAPACIDAD DE LA BANDEJA
TC1418	Carro con recipientes	82 x 54 x 116 cm	36 x 46 cm	180-200 in en dos pilas

Cantidad por cada paquete: 1

PRODUCTOS Y COLORES EN EXISTENCIA EN EL C.E.L.

TC1418: (401)

CARRITO PARA PLATOS COMPACTO Y AJUSTABLE SERIE R

COMING SOON



Almacene y transporte con seguridad platos redondos de 11,7 a 33 cm†

† Nota: No se puede utilizar para almacenar platos cuadrados, rectangulares u ovalados.

Capacidades de almacenamiento

La unidad tiene capacidad para entre 45 y 60 platos por pila, según el tamaño del plato.



Comparado con el modelo ADC33 de Cambro

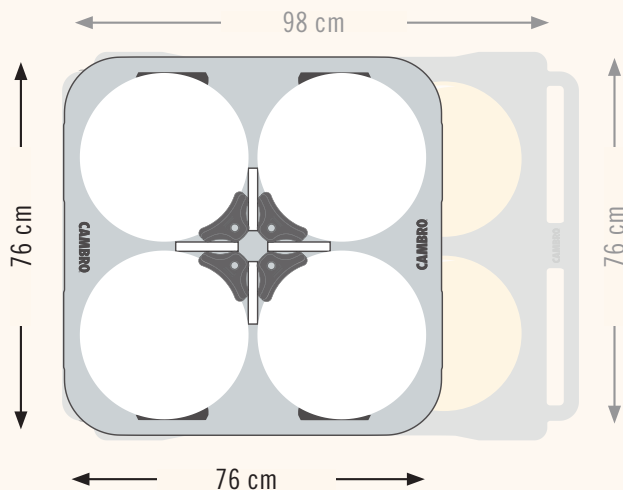

Torres Ajustables

pueden acomodar casi cualquier configuración, manteniendo su vajilla segura durante el transporte.

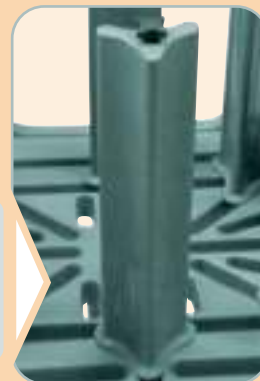

CÓDIGO	DESCRIPCIÓN	PLACA TAMAÑO	DIMENSIONES A x P x A	UNIDAD PESO
ADCRC	Soporte de platos ajustable Serie R, 4 Torres	24 cm - 33 cm	76 x 76 x 84 cm	27 kg
ADCRC8PKG*	Soporte de platos ajustable Serie R, 8 Torres	15,24 - 23,5	—	31,3
ADCRC12PKG**	Soporte de platos ajustable Serie R, 12 Torres	11,75 - 14,6	—	35,6
ADCRC1	Torre - 1	—	8 x 14 x 50	1,07
ADCRC4	Torres - 4 cada uno	—	—	4,31

Caja: 1 Color: Negro (110), Azul Pizarra (401), Marrón Oscuro (131) * Se envía en 2 cajas separadas. ** Se envía en 3 cajas separadas.

PORTAPLATOS COMPACTO Y REGULABLE SERIE S

- Un diseño que ahorra espacio y acomoda platos de varios tamaños sin comprometer la capacidad.
- Ligero, fácil de manejar y accesible desde los cuatro lados.

Color: Gris Moteado (480).

Ruedas de 12,7 cm: 2 rígida, 2 giratorias con freno.

Nota: No se puede utilizar para almacenar platos cuadradas, rectangulares u ovales.

El carro de vajilla ajustable está registrado en los EE.UU. Patente 10,321,778 B2. La torre CamLever™ está registrada en los EE.UU. Patente D844,928 S y D852,450 S.

Se incluye una cubierta de vinilo. No está listada por la NSF.



Compatible con platos y tazones de 11,7 a 30,5 cm

Altura de la columna de almacenaje - 52,1 cm.

Máxima capacidad de carga: 227 kg

Asas moldeadas en los 4 lados.

Cuerpo moldeado de polietileno resistente y duradero que no se oxida, raja, abolla o astilla.



Ajuste y bloquee las torres CamLever cómodamente desde arriba.

Sostiene únicamente platos o tazones redondos de 11,7 - 30,5 cm.

Superficie roma con esquinas redondas para fácil limpieza.



Incluye una cubierta protectora de almacenamiento con un bolsillo superior para inventario y/o identificación de eventos de 7,6 x 12,7 cm.

Gane un 30% más de espacio en planta

Carro para platos compacto y ajustable comparado con la Serie S de carros para platos estándar ajustable.

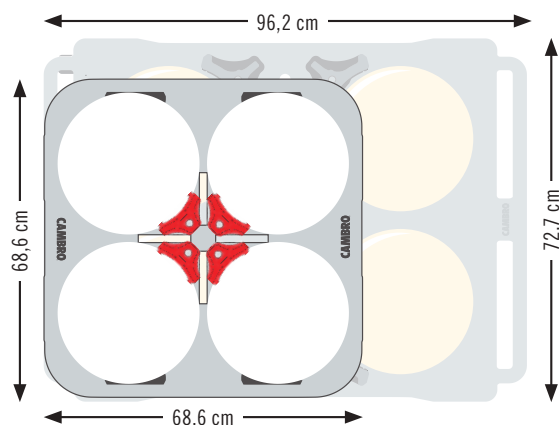

TorreCamLever

ADCSC4

DESCRIPCIÓN:
TorreCamLever - 4 cada una

DIMENSIONES EXTERIORES A x P x Alt:
6,7 x 11,1 x 59,7 cm

Cantidad por cada paquete: 4



Instale cómodamente torres CamLever adicionales para convertir el ADCSC en un modelo ADCSC8PKG (8 torres) o un modelo ADCSC12PKG (12 torres), con nuevos tamaños de platos.

PORTAPLATOS COMPACTO Y REGULABLE SERIE S



ADCSC

DESCRIPCIÓN:

Carro de platos ajustable, 4 torres

TAMAÑO DE LOS PLATOS (REDONDOS):
22,9-30,5 cm

DIMENSIONES EXTERIORES A x P x ALT:
68,6 x 68,6 x 80,7 cm

Cantidad por cada paquete: 1
Entrega en 1 caja.



ADCSC8PKG

DESCRIPCIÓN:

Carro de platos ajustable, 8 torres

TAMAÑO DE LOS PLATOS (REDONDOS):
14,6-22,2 cm

DIMENSIONES EXTERIORES A x P x ALT:
68,6 x 68,6 x 80,7 cm

Cantidad por cada paquete: 1
Entrega en 2 cajas.



ADCSC12PKG

DESCRIPCIÓN:

Carro de platos ajustable, 12 torres

TAMAÑO DE LOS PLATOS (REDONDOS):
11,7-14 cm

DIMENSIONES EXTERIORES A x P x ALT:
68,6 x 68,6 x 80,7 cm

Cantidad por cada paquete: 1
Entrega en 3 cajas.

Modelo: ADCSC, 4 Torres

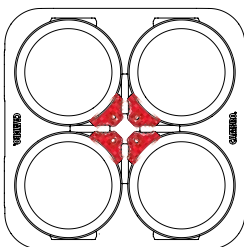

Tamaño de los platos:
ø 23,5 a 30,5 cm
Pilas de platos: 4
Capacidad total: 280

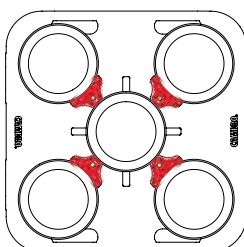

Tamaño de los platos:
ø 22,9 cm
Pilas de platos: 5
Capacidad total: 350

Modelo: ADCSC8PKG, 8 Torres

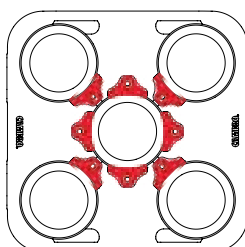

Tamaño de los platos:
ø 19,7 a 22,2 cm
Pilas de platos: 5
Capacidad total: 350

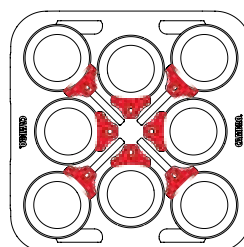

Tamaño de los platos:
ø 14,6 a 19,1 cm
Pilas de platos: 8
Capacidad total: 560

Modelo: ADCSC12PKG, 12 Torres

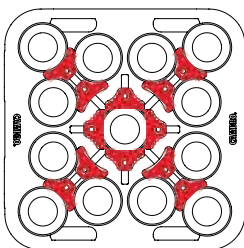

Tamaño de los platos:
ø 11,7 cm
Pilas de platos: 16
Capacidad total: 1,120

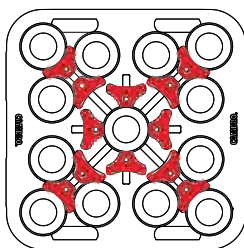

Tamaño de los platos:
ø 12,1 a 13,3 cm
Pilas de platos: 13
Capacidad total: 910

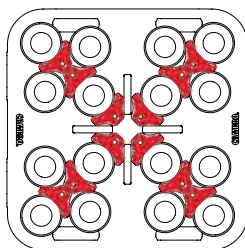

Tamaño de los platos:
ø 14 cm
Pilas de platos: 13
Capacidad total: 910

PRODUCTOS Y COLORES EN EXISTENCIA EN NUESTROS ALMACENES EUROPEOS

ADCSC, ADCSC8PKG,
ADCSC12PKG, ADCSCT4: (480)

PORTAVAJILLA ESTÁNDAR AJUSTABLE SERIE S

- Guarde platos de un mismo tamaño o una combinación de tamaños diferentes en un solo carrito.

- Incluye torres en columnas fáciles de ajustar.

Colores: Negro (110), Azul Pizarra (401), Gris Moteado (480), Castaño Oscuro (131).

Ruedas: De 12,7 cm, 2 giratorias con freno, y dos de 25,4 cm.

Se incluye una cubierta de vinilo. No está listada por la NSF.



Almacena platos y tazones de 11,7 a 33 cm

Almacenamiento de bandejas de un solo tamaño

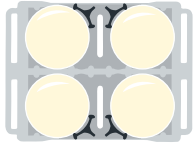

Tamaño de los platos: ϕ 23,5 a 33 cm
4 columnas (60 c/u)
Capacidad total: 240

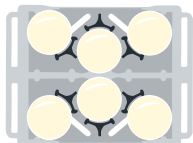

Tamaño de los platos: ϕ 18,42 a 23,5 cm
6 columnas (60 c/u)
Capacidad total: 360

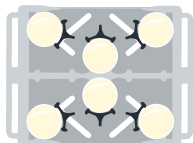

Tamaño de los platos: ϕ 13,79 a 18,42 cm
6 columnas (45 c/u)
Capacidad total: 270

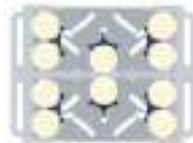

Tamaño de los platos: ϕ 11,75 a 13,34 cm
10 columnas (45 c/u)
Capacidad total: 450

Almacenamiento de bandejas de tamaños mixtos

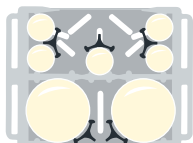

2 columnas: ϕ 23,5 a 33 cm (60 c/u)
5 columnas: ϕ 11,75 a 13,34 cm (45 c/u)
Capacidad total: 345

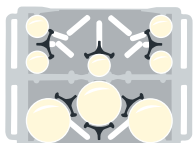

3 columnas: ϕ 18,42 a 23,5 cm (60 c/u)
5 columnas: ϕ 11,75 a 13,34 cm (45 c/u)
Capacidad total: 405

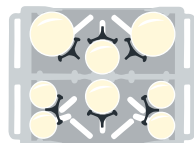

2 columnas: ϕ 18,42 a 23,5 cm (60 c/u)
2 columnas: ϕ 14,6 a 18,42 cm (45 c/u)
4 columnas: ϕ 11,75 a 13,34 cm (45 c/u)
Capacidad total: 390

PRODUCTOS Y COLORES EN EXISTENCIA EN NUESTROS ALMACENES EUROPEOS

ADCS: (110), (401), (480)

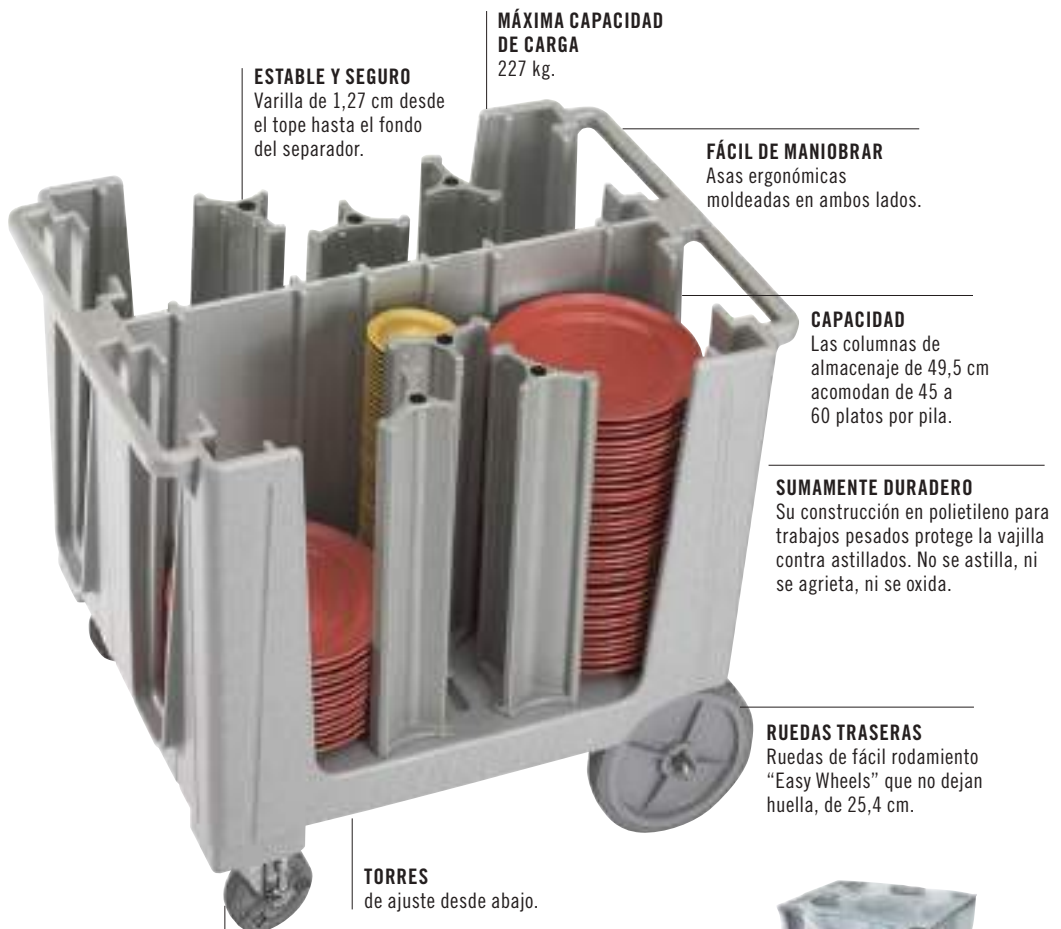

MÁXIMA CAPACIDAD DE CARGA
227 kg.

ESTABLE Y SEGURO

Varilla de 1,27 cm desde el tope hasta el fondo del separador.

FÁCIL DE MANIOBRAR

Asas ergonómicas moldeadas en ambos lados.

CAPACIDAD

Las columnas de almacenaje de 49,5 cm acomodan de 45 a 60 platos por pila.

SUMAMENTE DURADERO

Su construcción en polietileno para trabajos pesados protege la vajilla contra astillados. No se astilla, ni se agrieta, ni se oxida.

RUEDAS TRASERAS

Ruedas de fácil rodamiento "Easy Wheels" que no dejan huella, de 25,4 cm.

TORRES

de ajuste desde abajo.

RUEDAS FRONTALES

De 12,7 cm, giratorias con freno.



Se incluye una cubierta de vinilo con todos los carritos para un almacenaje sanitario.

CÓDIGO	ADCS
NÚMERO DE TORRES	6
PLATOS POR COLUMNA	Aproximadamente 45-60
DIMENSIONES EXTERIORES A x L x ALT	73 x 96 x 81 cm
Cantidad por cada paquete: 1	
Gama de tamaños de platos de 11,4 x 33 cm.	

CARRITO DE PLATO AJUSTABLE ADC33

- Versatilidad sin límites con divisores de torre totalmente ajustables.
- Almacene de forma segura platos, tazones, fuentes y bandejas de formas y tamaños variados.
- Ergonómico, resistente y fácil de maniobrar.

Colores: Castaño Oscuro (131), Azul Pizarra (401).

Ruedas de 15 cm: 4 giratorias con freno y 1 rígida de centro.

Cubierta de vinilo sanitario incluida. La cubierta no figura en la lista de la NSF.



ADC33 no está disponible desde City of Industry, California, EE. UU.



Almacena platos y tazones de 11 a 33 cm

CÓDIGO	ADC33
NÚMERO DE SEPARADORES	6
PLATOS POR COLUMNA	Aproximadamente 45-60
DIMENSIONES EXTERIORES A x L x ALT	76,2 x 98,43 x 90,17 cm

Cantidad por cada paquete: 1

PRODUCTOS Y COLORES EN EXISTENCIA EN NUESTROS ALMACENES EUROPEOS

ADC33: (401)

Las asas ergonómicas construidas a ras en cada lateral hacen compacto y cómodo de manejar al modelo ADC33.



ADC33

Ruedas giratorias de 15,24 cm con frenos en cada esquina.

La rueda rígida en el centro de la unidad facilita sobremanera las maniobras, incluso cuando está completamente cargada.



6 Divisorias:
4 apilamientos (11-33 cm) redondas



6 Divisorias:
4 apilamientos (11-33 cm) redondas + 1 apilamiento (17,5-30 cm) redonda

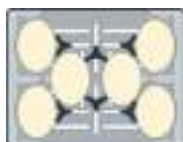

6 Divisorias:
6 apilamientos (20,3-29,2 x 12,7-21,9 cm) ovaladas

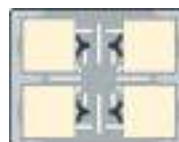

4 Divisorias:
4 apilamientos (25-28,8 cm) cuadradas

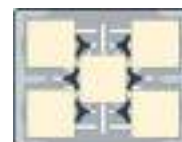

6 Divisorias:
5 apilamientos (24-27,9 cm) cuadradas

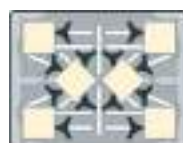

12 Divisorias:
6 apilamientos (15,2-20,3 cm) cuadradas o redondas



4 Divisorias:
1 apilamiento (35-73,6 cm) de largo x hasta (59,9 cm) de ancho para bandejas ovaladas

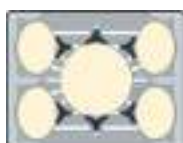

6 Divisorias:
4 apilamientos de ovaladas (29,2 x 21,9 cm); 1 apilamiento de bandeja redonda de 40,6 cm

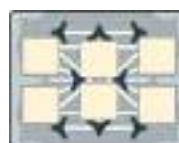

8 divisorias:
6 apilamientos (20,3 cm) de cuadradas medianas

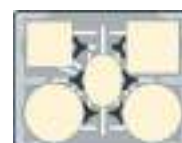

6 Divisorias:
2 apilamientos (33,7 cm) de redondas grandes, 1 apilamiento (25,4 cm) de cuadradas medianas, 1 apilamiento (29,2 cm) de cuadradas grandes, 1 apilamiento (29,2 x 21,9 cm) de ovaladas medianas

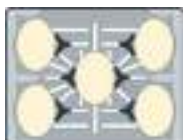

6 Divisorias:
5 apilamientos (29,2 x 21,9 cm) de ovaladas



6 Divisorias:
4 apilamientos de platos personalizados

CARROS CON FICHA DE PÓQUER "FIJAS", NO AJUSTABLES

- Los separadores están moldeados en el bastidor.
- Hechos de polietileno duradero que protege contra astilladuras.
- Las ruedas traseras grandes y las ruedas giratorias delanteras proporcionan una maniobrabilidad suave.
- Acceso abierto por ambos lados para una carga y descarga fáciles.
- Asas premoldeadas en ambos extremos permiten un traslado fácil.

Colores estándar del carro:
Negro (110), Azul Pizarra (401), Castaño Oscuro (131), Gris Granito (191).

Colores estándar del carro:
Negro (110), Castaño Oscuro (131), Gris Moteado (480).

Ruedas: Dos ruedas de 12,7 cm con frenos. Dos ruedas de 25,4 cm.

Máxima capacidad de carga: 227 kg.

Se incluye una cubierta de vinilo. No está listada por la NSF.

El modelo DCS950 está protegido por la patente estadounidense D 603,120S. El modelo DCS1125 está protegido por la patente estadounidense D 625,894.



Carros de platos estándar



DC575
TAMAÑO DE LOS PLATOS (REDONDOS): 14,6 cm
COLUMNAS POR CARRO: 6
PLATOS POR COLUMNA: 45-60
DIMENSIONES EXTERIORES A x L x ALT: 83 x 60 x 81 cm
Cantidad por cada paquete: 1



DC700
TAMAÑO DE LOS PLATOS (REDONDOS): 14,9-17,8 cm
COLUMNAS POR CARRO: 6
PLATOS POR COLUMNA: 45-60
DIMENSIONES EXTERIORES A x L x ALT: 83 x 60 x 81 cm
Cantidad por cada paquete: 1



DC825
TAMAÑO DE LOS PLATOS (REDONDOS): 18,1-21 cm
COLUMNAS POR CARRO: 4
PLATOS POR COLUMNA: 45-60
DIMENSIONES EXTERIORES A x L x ALT: 73 x 60,5 x 81,5 cm
Cantidad por cada paquete: 1



DC1225
TAMAÑO DE LOS PLATOS (REDONDOS): 28,9-31,1 cm
COLUMNAS POR CARRO: 4
PLATOS POR COLUMNA: 45-60
DIMENSIONES EXTERIORES A x L x ALT: 83 x 70 x 81,5 cm
Cantidad por cada paquete: 1

Carros para Platos Versa

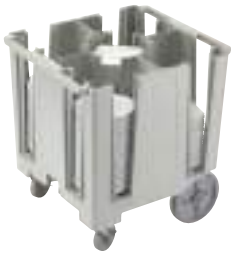

DCS950
TAMAÑO DE LOS PLATOS (REDONDOS): 21,3-24,1 cm
TAMAÑO DE LOS PLATOS (CUADRADOS): 18,4-20,5 cm
COLUMNAS POR CARRO: 5
PLATOS POR COLUMNA: 45-60
DIMENSIONES EXTERIORES A x L x ALT: 69 x 78 x 81 cm
Cantidad por cada paquete: 1



DCS1125
TAMAÑO DE LOS PLATOS (REDONDOS): 24,4-28,6 cm
TAMAÑO DE LOS PLATOS (CUADRADOS): 21,3-24,1 cm
COLUMNAS POR CARRO: 4
PLATOS POR COLUMNA: 45-60
DIMENSIONES EXTERIORES A x L x ALT: 69 x 78 x 81 cm
Cantidad por cada paquete: 1

PRODUCTOS Y COLORES EN EXISTENCIA EN NUESTROS ALMACENES EUROPEOS

DCS950, DCS1125: (480)



RECIPIENTES DE USOS DIVERSOS – CAMBOX®

Regal (ABS)



CÓDIGO	1120CBR	1520CBR
DESCRIPCIÓN	Recipiente de cuatro compartimentos para cubiertos	Cambox
DIMENSIONES A x P x ALT	28,9 x 52 x 9,5 cm	38,9 x 50,6 x 12,5 cm
Cantidad por cada paquete:	12 Colores: Negro (110), Castaño Oscuro (131).	



CÓDIGO	2115CBR	21157CBR	1722CBR
DESCRIPCIÓN	Cambox	Cambox	Cambox
DIMENSIONES A x P x ALT	38,7 x 51,4 x 12,5 cm (con manijas)	38,6 x 51,2 x 17,6 cm (con manijas)	42,9 x 55,6 x 12,1 cm
CUBIERTA	2115CBCR	2115CBCR	1722CBCP
Cantidad por cada paquete:	12 Colores: Negro (110), Castaño Oscuro (131).		



Polietileno



CÓDIGO	415CBP	912CBP	1120CBP	1520CBP & 1520CBPF*
DESCRIPCIÓN	Recipiente de inserción para cubiertos	Recipiente para utensilios	Recipiente de cuatro compartimentos	Recipiente Cambox
DIMENSIONES A x P x ALT	11,3 x 36 x 10,3 cm	23 x 30,6 x 13 cm	28,9 x 52 x 9,5 cm	38,9 x 50,6 x 12,5 cm
CUBIERTA	—	—	—	1520CBCP
Cantidad por cada paquete:	12 Colores: Castaño Oscuro (131), Gris (180), Negro (110). *1520CBPF diseñada con fondo plano, 1520CBP diseñada con fondo acanalado.			



CÓDIGO	1621CBP	21155CBP	21157CBP	1722CBP
DESCRIPCIÓN	Cambox	Cambox	Cambox	Cambox
DIMENSIONES A x P x ALT	39,7 x 52 x 12,4 cm	38,7 x 51,4 x 12,5 cm (con manijas)	38,6 x 51,2 x 17,6 cm	42,9 x 55,6 x 12,1 cm
CUBIERTA	—	2115CBCP	2115CBCP	1722CBCP
Cantidad por cada paquete:	12 Colores: Castaño Oscuro (131), Gris (180), Negro (110).			

Tapas para cajas



CÓDIGO	1520CBCP	1722CBCP	2115CBCP	2115CBCR
SE AJUSTA A	1520CBP	1722CBR, 1722CBP	21155CBP, 21157CBP	21155CBR, 21157CBR
DIMENSIONES A x ALT	40,6 x 52 cm	44 x 56,8 cm	39,4 x 52 cm	39,4 x 52 cm
Cantidad por cada paquete:	12 Color: Blanco Natural (148).			



CARRO DE SERVICIO PRO

- Ideal para todo tipo de operaciones de servicio de comida, tanto de cara al público como en cocina.
- Los estantes cuentan con rebordes elevados para proteger la superficie contra el calor.
- Los contenedores de conexión rápida opcionales proporcionan almacenamiento adicional al tiempo que mantienen los artículos en condiciones higiénicas.
- Las asas ergonómicas empotradas están moldeadas en ambos extremos del carro para facilitar las maniobras y reducir el espacio ocupado.
- Construcción duradera de una sola pieza de polietileno. Fácil de limpiar.

Colores: Negro (110), Castaño Oscuro (131), Gris Marengo (615).

Capacidad de carga total: 272 kg, 90,7 kg por estante.

Patente pendiente



PRODUCTOS Y COLORES EN EXISTENCIA EN NUESTROS ALMACENES EUROPEOS

SC337: (615)
QCSB, QCTB: (110)

Nota: Artículos en stock en cantidades muy limitadas. Los artículos no serán enviados por vía aérea si no están en stock.



Dimensiones interiores del estante superior: 83,1 x 50 cm.



Dimensiones interiores del estante medio y del estante inferior: 87,1 x 55,1 x 25,8 cm



Ruedas de chapa de 15,2 cm de alta resistencia que no dejan huella.



QCTB

QCSB

CÓDIGO	DESCRIPCIÓN	DIMENSIONES EXTERIORES L x A x ALT
Carro de servicio Pro		
SC337	Ruedas de servicio estándar: 2 Rígidas, 2 giratorias con freno	105,4 x 60,3 x 94,3 cm
SC337S	Ruedas de servicio estándar: 4 giratorias con freno	105,4 x 60,3 x 94,3
Accesorios opcionales		
QCSB	Pequeño recipiente de conexión rápida	40,6 x 17,8 x 30,9
QCTB	Gran recipiente de conexión rápida	40,6 x 17,8 x 54
Cantidad por cada paquete: 1		

CARRO DE SERVICIO KD Y CARRO PRÁCTICO GRANDE KD



- Carritos versátiles, duraderos y a precios económicos.
- Rieles marinos y estantes ligeramente texturizados mantienen el contenido en su lugar.
- Los montantes de aluminio aseguran la estabilidad.
- Se envía desarmado para reducir al mínimo los costos de envío.
- Fácil de armar.

Colores del carro y del conjunto de paneles de estantes: Negro (110), Gris Moteado (480).

Color del Basurero y del Portacubiertos: Negro (110).



A cada estante BC340KD le cabe una cesta de tamaño completo para platos o dos cajas estándar para recoger mesas.

Sus rieles marinos mantienen el contenido en su lugar.

Los paneles opcionales para los estantes se pueden añadir al momento de armarlos con el fin de cerrar tres lados. (Carrito utilitario KD solo)

Resistentes montantes de aluminio.

Cuatro ruedas giratorias de acero con revestimiento granulado brindan un traslado quedo y una maniobra estable.

BC340KD

Superficie duradera y resistente a las manchas es fácil de limpiar.



PRODUCTOS Y COLORES EN EXISTENCIA EN NUESTROS ALMACENES EUROPEOS

BC331KD, BC340KD, BC340KDP: (480), (110)
BC331KDTC, BC331KDSH: (110)



camguard
ANTIMICROBIAL HANDLES



Se muestra con los paneles de estante opcionales sobre un estante sencillo.

CÓDIGO	BC340KD	BC331KD
DESCRIPCIÓN	Carro práctico grande	Carro de servicio pequeño
DIÁM./TIPO DE RUEDAS	De 12,7 cm, 4 giratorias, sin freno	De 10,2 cm, 4 giratorias, sin freno
DIMENSIONES EXTERIORES L x P x ALT	101,6 x 54 x 95,25 cm	83,5 x 41 x 96,5 cm
DIMENSIONES DE LA REPISA L x P x ALT	80 x 52 x 29,8 cm	62 x 40 x 30 cm
CAPACIDAD DE CARGA	180 kg	136 kg

Cantidad por cada paquete: 1

Accesorios



CÓDIGO	BC331KDTC	BC331KDSH	BC340KDP
DESCRIPCIÓN	Basurero 30 L	Porta-cubiertos 9,5 L	Juego de estantes de una sola balda para el carrito KD Large Utility Cart 1 lado, 2 extremos
DIMENSIONES A x P x ALT	33 x 24 x 56 cm	33 x 24 x 18,5 cm	80,3 x 45 x 29,8 cm

Cantidad por cada paquete: 1

CARROS DE SERVICIO

- Equipos de trabajo multiusos, versátiles, duraderos y fiables.
- Ideales para usarse en la plataforma de recepción o para poner o despejar mesas.
- Hechos de polietileno de una pieza con manijas y estantes premoldeados.
- Escoja entre los modelos con lados abiertos o cerrados.

Colores: Negro (110), Azul Pizarra (401), Castaño Oscuro (131), Café Beige (157), Gris Granito (191).

BC225, BC2254S, BC11TC y BC1115SH se pueden enviar por transportadora de paquetes.



Carros abiertos



BC225

DIÁM./TIPO DE RUEDAS:
7,6 cm, 2 fijas,
2 giratorias, 1 con freno

DIMENSIONES EXTERIORES L x P x ALT:
71 x 41 x 82 cm

DIMENSIONES DE LA REPISA L x P x ALT:
56 x 39,5 x 29 cm

CAPACIDAD DE CARGA: 159 kg

Cantidad por cada paquete: 1



BC2254S

DIÁM./TIPO DE RUEDAS:
7,6 cm, 4 giratorias,
1 con freno

DIMENSIONES EXTERIORES L x P x ALT:
71 x 41 x 82 cm

DIMENSIONES DE LA REPISA L x P x ALT:
56 x 39,5 x 29 cm

CAPACIDAD DE CARGA: 159 kg

Cantidad por cada paquete: 1



BC230

DIÁM./TIPO DE RUEDAS:
12,7 cm, 2 fijas,
2 giratorias, 1 con freno

DIMENSIONES EXTERIORES L x P x ALT:
84,5 x 51 x 88 cm

DIMENSIONES DE LA REPISA L x P x ALT:
69 x 49,5 x 29 cm

CAPACIDAD DE CARGA: 227 kg.

Cantidad por cada paquete: 1



BC2304S

DIÁM./TIPO DE RUEDAS:
12,7 cm, 4 giratorias,
1 con freno

DIMENSIONES EXTERIORES L x P x ALT:
84,5 x 51 x 88 cm

DIMENSIONES DE LA REPISA L x P x ALT:
69 x 49,5 x 29 cm

CAPACIDAD DE CARGA: 227 kg.

Cantidad por cada paquete: 1

Carros cerrados



BC235

DIÁM./TIPO DE RUEDAS:
12,7 cm, 2 fijas,
2 giratorias, 1 con freno

DIMENSIONES EXTERIORES L x P x ALT:
95 x 55 x 88 cm

DIMENSIONES DE LA REPISA L x P x ALT:
79 x 52 x 29 cm

CAPACIDAD DE CARGA: 227 kg.

Cantidad por cada paquete: 1



BC2354S

DIÁM./TIPO DE RUEDAS:
12,7 cm, 4 giratorias,
1 con freno

DIMENSIONES EXTERIORES L x P x ALT:
95 x 55 x 88 cm

DIMENSIONES DE LA REPISA L x P x ALT:
79 x 52 x 29 cm

CAPACIDAD DE CARGA: 227 kg.

Cantidad por cada paquete: 1



BC330

DIÁM./TIPO DE RUEDAS:
12,7 cm, 2 fijas,
2 giratorias, 1 con freno

DIMENSIONES EXTERIORES L x P x ALT:
84,5 x 51 x 88 cm

DIMENSIONES DE LA REPISA L x P x ALT:
69 x 46,5 x 29 cm

CAPACIDAD DE CARGA: 227 kg.

Cantidad por cada paquete: 1



BC3304S

DIÁM./TIPO DE RUEDAS:
12,7 cm, 4 giratorias, 1 con freno

DIMENSIONES EXTERIORES L x P x ALT:
84,5 x 51 x 88 cm

DIMENSIONES DE LA REPISA L x P x ALT:
69 x 46,5 x 29 cm

CAPACIDAD DE CARGA: 227 kg.

Cantidad por cada paquete: 1

Accesorios

CÓDIGO	BC11TC*	BC1115SH*
DESCRIPCIÓN	42 L Recipiente de basura	6,6 L Soporte para los cubiertos
DIMENSIONES W x D x H	35 x 20,6 x 53,7 cm	36,8 x 15,2 x 13,7 cm

Cantidad por cada paquete: 1

*Los modelos BC11TC y BC1115SH no caben en los Carros prácticos KD. Los modelos BC11TC y BC1115SH están disponibles en Negro (110) y en Castaño Oscuro (131).



BC11TC



BC1115SH



S H E L V I N G f o r L I F E[®]



Cuando decimos estanterías para toda la vida, lo decimos en serio. todos los sistemas de almacenamiento Camshelving[®] están diseñados para soportar las condiciones más duras y los entornos más difíciles. Solo Cambro ofrece SHELIVING for LIFE[™], con nuestra garantía contra el óxido y la corrosión.



Productos de almacenamiento y transporte Cambro que ayudan a garantizarla manipulación segura de los alimentos.



COMPONENTE

Productos que cumplen con los criterios de la NSF relativos a la higiene y la limpieza.



Productos que ayudan a cumplir con las normas HACCP.



Certifica productos aprobados por Technischer Überwachungs-Verein. (Asociación de Inspección Técnica)



Apto para productos alimentarios



Apto para lavavajillas



Productos sin cadmio



Polipropileno reciclable



Protección antimicrobiana moldeada permanentemente en las placas de estante para impedir la formación de moho, hongos y bacterias.

Los productos Camshelving están cubiertos por las siguientes patentes estadounidenses:

D498,664 S, D508,646 S, D512,867 S, D623,929 S, D624,764 S, D648,582 S, D630,935 S, D648,159 S, D651,433 S, D648,160 S, D697,391 S, D727,715 S, D728,347 S, D728,348 S, D707,994 S, D739,989 S, D663,912 S, D736,488 S, D739,989 S, D760,519 S, D841, 273 S, D828, 145 S, D827, 421 S US 6,981,454B2



S H E L V I N G f o r L I F E[®]



Cuando decimos estanterías para toda la vida, lo decimos en serio. todos los sistemas de almacenamiento Camshelving[®] están diseñados para soportar las condiciones más duras y los entornos más difíciles. Solo Cambro ofrece SHELIVING for LIFE[™], con nuestra garantía contra el óxido y la corrosión.



Productos de almacenamiento y transporte Cambro que ayudan a garantizarla manipulación segura de los alimentos.



COMPONENTE

Productos que cumplen con los criterios de la NSF relativos a la higiene y la limpieza.



Productos que ayudan a cumplir con las normas HACCP.



Certifica productos aprobados por Technischer Überwachungs-Verein. (Asociación de Inspección Técnica)



Apto para productos alimentarios



Apto para lavavajillas



Productos sin cadmio



Polipropileno reciclable



Protección antimicrobiana moldeada permanentemente en las placas de estante para impedir la formación de moho, hongos y bacterias.

Los productos Camshelving están cubiertos por las siguientes patentes estadounidenses:

D498,664 S, D508,646 S, D512,867 S, D623,929 S, D624,764 S, D648,582 S, D630,935 S, D648,159 S, D651,433 S, D648,160 S, D697,391 S, D727,715 S, D728,347 S, D728,348 S, D707,994 S, D739,989 S, D663,912 S, D736,488 S, D739,989 S, D760,519 S, D841, 273 S, D828, 145 S, D827, 421 S US 6,981,454B2

CAMSHELVING®

SHELVING for LIFE™

CARACTERÍSTICAS CLAVE A TODAS LAS SERIES CAMSHELVING



Libres de Óxido y Corrosión

Respaldo por la garantía de por vida contra la oxidación o corrosión. Todas las estanterías Camshelving son impermeables a los productos químicos agresivos y al agua salada.

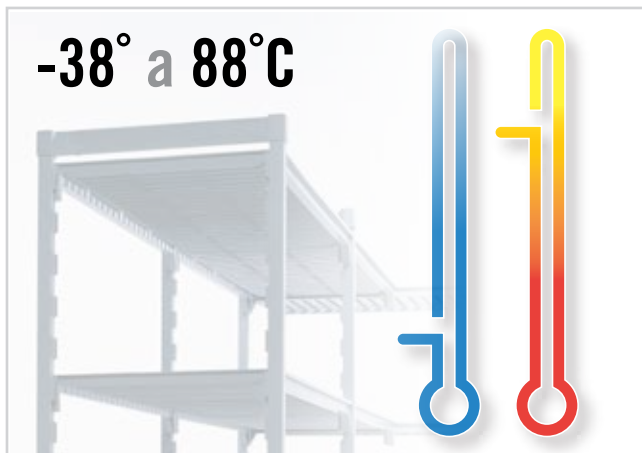

Uso en Múltiples Entornos

Las estanterías Camshelving están diseñadas para soportar todas las condiciones extremas de almacenamiento y temperaturas.

- Refrigeradores
- Almacenamiento en seco
- Congeladores
- Servicios

Máximo Aprovechamiento Del Espacio

Los componentes se han diseñado cuidadosamente para aprovechar al máximo el espacio de almacenamiento, incluso en áreas de espacio restringido.

Unidad base

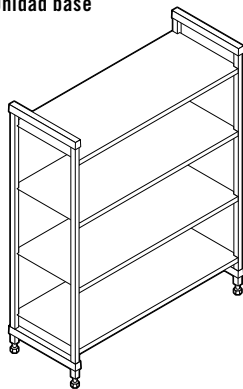

Unidad base + unidad suplementaria

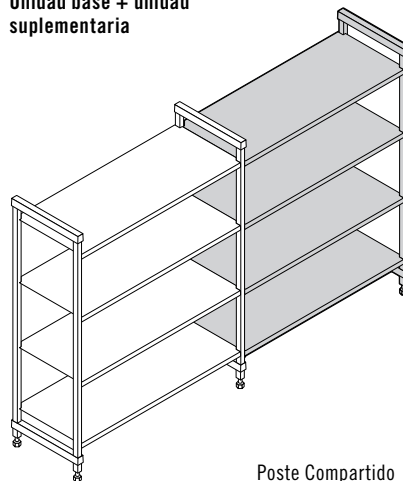

Poste Compartido

PREMIUM® series

ELEMENTS® XTRA series

BASICS® PLUS series



Fácil de Limpiar

Las Camshelving se limpian fácilmente y las placas de las estanterías pueden pasar por el lavavajillas. Las placas de estantería antimicrobianas Camguard® inhiben el crecimiento de bacterias y microbios nocivos.



Fácil de ensamblar y ajustar

Las unidades se envían con marcos premontados para acelerar la instalación. Cada estante se puede ajustar de forma sencilla e independiente.

Unidad de esquina
base + unidad suplementaria

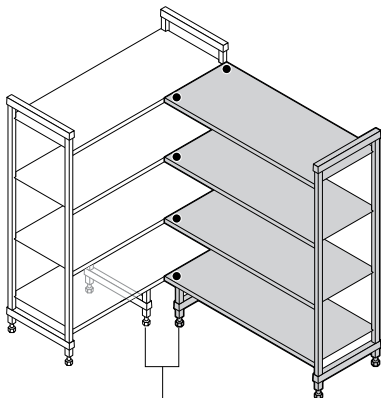

Unidad en forma de 'U'
Dos unidades base +
estantes intermedios

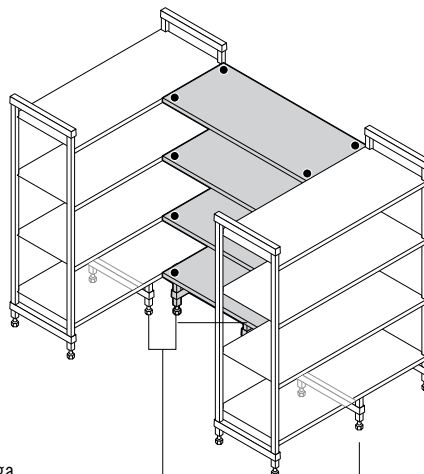

Unidad en forma de T Unidad de
inicio + Unidad adicional

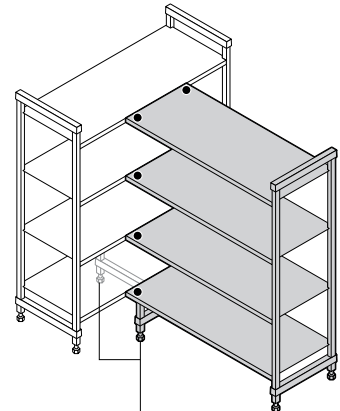

Soportes de carga
en la estantería
inferior

● Convierten el espacio inutilizable de la esquinas en áreas de almacenamiento de fácil acceso utilizando conectores de esquina. Los conectores de esquina son para uso sólo con estantes de 680 a 1280 mm de largo.

CAMSHELVING® SERIES GUÍA DEL COMPRADOR

Todas las líneas de estanterías Camshelving ofrecen una garantía de por vida contra el óxido y la corrosión para placas de estantería, postes y travesaños.



	PREMIUM series	ELEMENTS XTRA series	BASICS PLUS series
Profundidades del estantes	300, 400, 500, 600 mm	360, 460, 540, 610 mm	360, 460, 540, 610 mm
Longitudes del estantes	680, 780, 880, 980, 1080, 1180, 1280, 1380, 1480, 1580, 1680, 1780 mm	610, 765, 915, 1070, 1220, 1375, 1525, 1830 mm	765, 915, 1070, 1220, 1375, 1525mm
Alturas del estantes	Estacionaria: 1700, 1800, 2140 mm Móvil: 1790 mm (incluye ruedas)	Estacionaria: 765, 915, 1070, 1220 mm Móvil: 1778, 1980 mm (incluye ruedas)	Estacionaria: 1630, 1830, 2140 mm
Capacidad de soporte de peso Premium (basada en 680-1280 mm de longitud) Elements XTRA (basada en 610-1220 mm de longitud) Basics Plus (basada en 765-1220 mm de longitud)	Unidad estacionaria: 200 kg por estante, 800 kg por unidad. Unidad móvil: 340 kg por unidad. Unidad de esquina: 180 kg por estante, 810 kg por unidad.	Unidad estacionaria: 365 kg por estante, 1090 kg por unidad. Unidad móvil: 340 kg por unidad. Unidad de esquina: 365 kg por estante, 1090 kg por unidad.	Unidad estacionaria: 190 kg por estante, 800 kg por unidad. Unidad de esquina: 130 kg por estante, 590 kg por unidad.
Placas de Estantes	Intercambiable con Elements XTRA Series. Contiene Camguard® antimicrobiano.	Intercambiable con Elements XTRA Series. Contiene Camguard® antimicrobiano.	No intercambiable con Premium o Elements Series. Contiene Camguard® antimicrobiano.
Movilidad	Disponible en sistema de almacenamiento móvil y de alta densidad.	Disponible en sistema de almacenamiento móvil y de alta densidad.	No disponible.
Montaje	El montaje es más rápido y sencillo gracias a los ensamblajes moldeados.	Fácil de montar. Contiene ensamblajes separados que deben fijarse al poste.	Fácil de montar. Contiene ensamblajes separados que deben fijarse al poste.
ACCESORIOS			
Estante inferior del soporte de estiba	✓	✓	✓
Carriles del estante	✓	✓	✓
Base de almacenamiento y secado vertical (Bandeja / Tabla de cortar / Tapas)	✓	✓	✓
Base de almacenamiento y secado de tapas abovedadas	✓	✓	✓
Base de almacenamiento y secado en ángulo	✓	✓	✓
Ultimate #10 Can Rack	✓	✓	
Panel divisor de estantes	✓	✓	✓
Barra divisora de estante (para recipientes de alimentos o cajas de comida)	✓	✓	
Bastidor corredizo de bandeja	✓	✓	✓
Jaula de seguridad de estante único	✓	✓	✓
Jaula de seguridad de envoltura completa	✓		

SERVICIO DE DISEÑO DE CAMSHELVING® GRATUITO

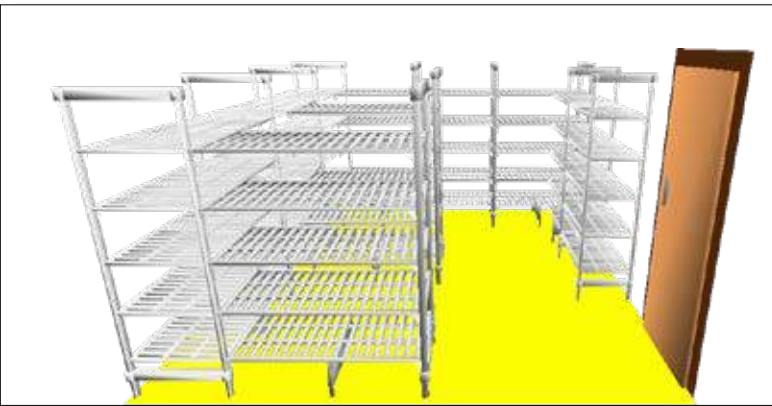

Elimine las incertidumbres a la hora de crear el diseño perfecto de sus estanterías. Deje que nuestros expertos consultores de estanterías preparen un diseño gratuito que optimice su espacio para crear la mayor cantidad de opciones de almacenamiento.

Esto es Lo Que Recibirá:

- Plano 2D
- Plano 3D
- Lista detallada de productos por habitación/área
- Todo ello en 48 horas hábiles

¡Es sencillo! Para comenzar, proporcione lo siguiente:

- Nombre del proyecto
- Tipo de cámara de almacenamiento (congelador/refrigerador)
- Dimensiones de la habitación(es) (L x A x Alt)
- Localización y dimensiones del umbral/puerta de entrada
- Obstrucciones (condensador/tuberías)
- Preferencias/requisitos adicionales

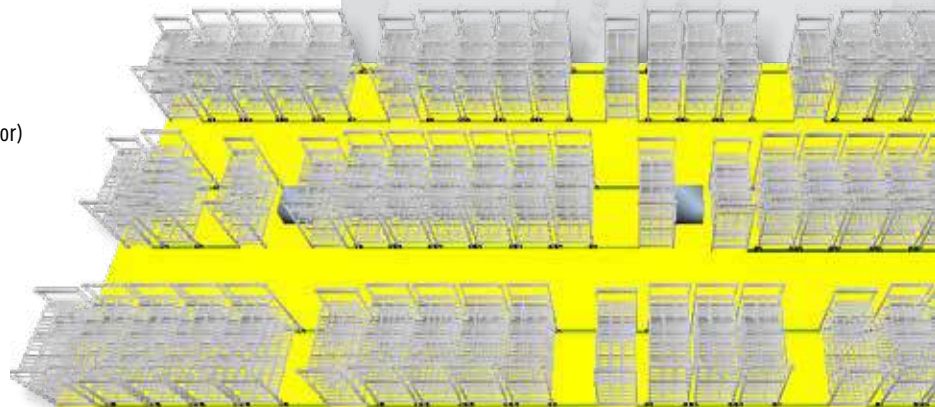
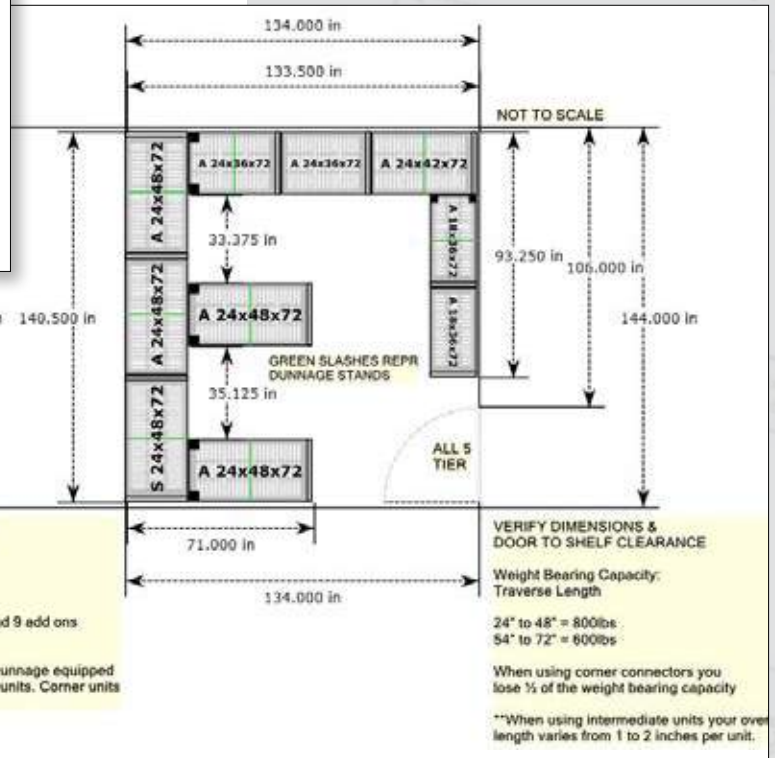

Solicite un diseño de estanterías en 3D gratuito

LONGITUD TOTAL DE LA SERIE CAMSHELIVING® – GUÍA DE REFERENCIA RÁPIDA

Unidad recta: Unidad Base + Unidad Suplementaria con postes compartidos

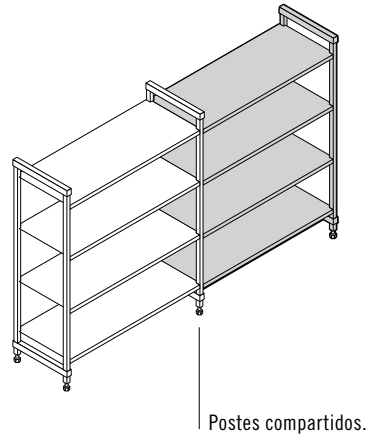
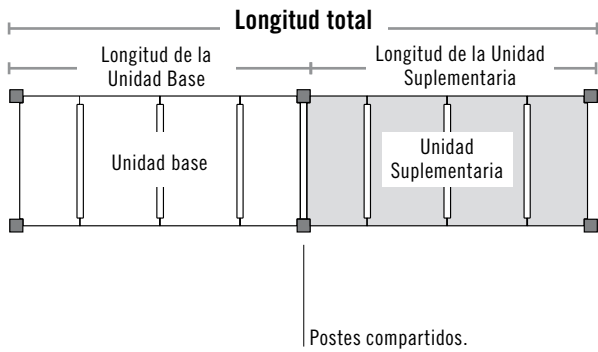

Unidad de Esquina: Unidad Base + Unidad Suplementaria con conectores de esquina

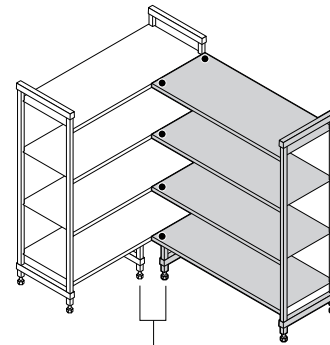
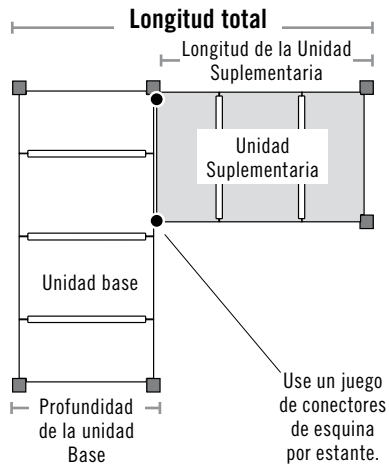

Use un soporte de estiba en cada Unidad Base o Suplementaria.

Unidad en forma de 'U': Dos unidades Base + estantes intermedios con conectores de esquina

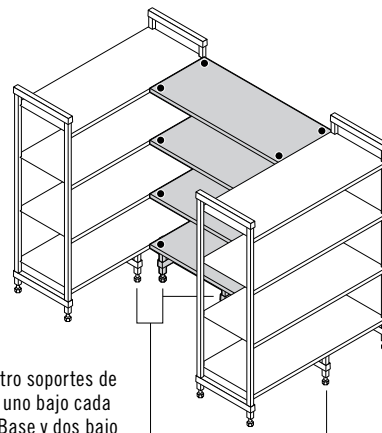
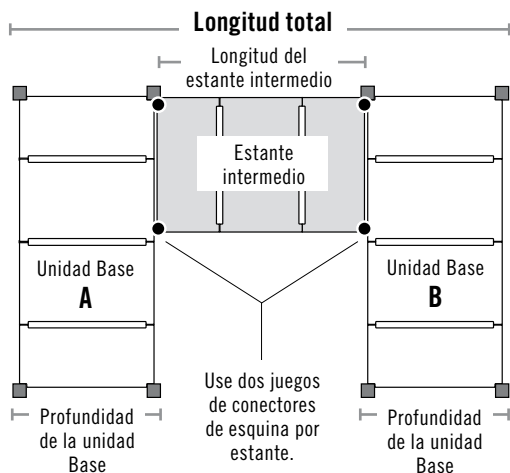

Use cuatro soportes de estiba, uno bajo cada Unidad Base y dos bajo el estante intermedio inferior.

Unidad recta: Unidad Base + Unidad Suplementaria con postes compartidos

PREMIUM SERIES				ELEMENTS XTRA® SERIES			BASICS PLUS SERIES		
UNIDAD BASE Y SUPLEMENTARIA	LONGITUD REAL DE LA UNIDAD BASE	LONGITUD REAL DE LA UNIDAD SUPLEMENTARIA	LONGITUD TOTAL	LONGITUD REAL DE LA UNIDAD BASE	LONGITUD REAL DE LA UNIDAD SUPLEMENTARIA	LONGITUD TOTAL	LONGITUD REAL DE LA UNIDAD BASE	LONGITUD REAL DE LA UNIDAD SUPLEMENTARIA	LONGITUD TOTAL
600 mm	680 mm	+ 635 mm	= 1315 mm	610 mm	+ 559 mm	= 1169 mm	765 mm	+ 718 mm	= 1483 mm
700	780	+ 735	= 1515	760	+ 714	= 1474	915	+ 870	= 1785
800	880	+ 835	= 1715	910	+ 864	= 1774	1070	+ 1023	= 2093
900	980	+ 935	= 1915	1070	+ 1019	= 2089	1220	+ 1175	= 2395
1000	1080	+ 1035	= 2115	1220	+ 1169	= 2389	1375	+ 1328	= 2703
1100	1180	+ 1135	= 2315	1380	+ 1324	= 2704	1525	+ 1480	= 3005
1200	1280	+ 1235	= 2515	1530	+ 1474	= 3004	1830	+ 1785	= 3615
1300	1380	+ 1335	= 2715	1830	+ 1784	= 3614			
1400	1480	+ 1435	= 2915						
1500	1580	+ 1535	= 3115						
1600	1680	+ 1635	= 3315						
1700	1780	+ 1735	= 3515						

Unidad de Esquina: Unidad Base + Unidad Suplementaria con conectores de esquina

PREMIUM SERIES				PREMIUM SERIES			PREMIUM SERIES		
UNIDAD SUPLEMENTARIA	LONGITUD REAL DE LA UNIDAD SUPLEMENTARIA	PROFUNDIDAD DE LA UNIDAD BASE	LONGITUD TOTAL	LONGITUD REAL DE LA UNIDAD SUPLEMENTARIA	PROFUNDIDAD DE LA UNIDAD BASE	LONGITUD TOTAL	LONGITUD REAL DE LA UNIDAD SUPLEMENTARIA	PROFUNDIDAD DE LA UNIDAD BASE	LONGITUD TOTAL
600 mm	655 mm	+ 400 mm	= 1035 mm	655 mm	+ 500 mm	= 1155 mm	655 mm	+ 600 mm	= 1255 mm
700	755	+ 400	= 1135	755	+ 500	= 1255	755	+ 600	= 1355
800	855	+ 400	= 1235	855	+ 500	= 1355	855	+ 600	= 1455
900	955	+ 400	= 1335	955	+ 500	= 1455	955	+ 600	= 1555
1000	1055	+ 400	= 1435	1055	+ 500	= 1555	1055	+ 600	= 1655
1100	1155	+ 400	= 1535	1155	+ 500	= 1655	1155	+ 600	= 1755
1200	1255	+ 400	= 1635	1255	+ 500	= 1755	1255	+ 600	= 1855
ELEMENTS XTRA / BASICS PLUS SERIES				ELEMENTS XTRA / BASICS PLUS SERIES			ELEMENTS XTRA / BASICS PLUS SERIES		
610	585	+ *458	= 1045	585	+ *534	= 1119	585	+ *610	= 1195
765	737	+ 458	= 1200	737	+ 534	= 1271	737	+ 610	= 1347
915	889	+ 458	= 1350	889	+ 534	= 1423	889	+ 610	= 1499
1070	1042	+ 458	= 1505	1042	+ 534	= 1576	1042	+ 610	= 1652
1220	1194	+ 458	= 1655	1194	+ 534	= 1728	1194	+ 610	= 1804

La unidad de 61 cm no está disponible en la Serie Básics Plus de Camshelving. *Profundidad real.

Unidad en forma de 'U': Dos unidades Base + estantes intermedios con conectores de esquina

PREMIUM SERIES				PREMIUM SERIES			PREMIUM SERIES		
ESTANTE INTERMEDIO	LONGITUD REAL DE ESTANTE INTERMEDIO	PROFUNDIDAD A+B DE UNIDAD BASE 400 MM	LONGITUD TOTAL	LONGITUD REAL DE ESTANTE INTERMEDIO	PROFUNDIDAD A+B DE UNIDAD BASE 500 MM	LONGITUD TOTAL	LONGITUD REAL DE ESTANTE INTERMEDIO	PROFUNDIDAD A+B DE UNIDAD BASE 600 MM	LONGITUD TOTAL
800 mm	830 mm	+ 800 mm	= 1630 mm	830 mm	+ 1000 mm	= 1830 mm	830 mm	+ 1200 mm	= 2030 mm
900	930	+ 800	= 1730	930	+ 1000	= 1930	930	+ 1200	= 2130
1000	1030	+ 800	= 1830	1030	+ 1000	= 2030	1030	+ 1200	= 2230
1100	1130	+ 800	= 1930	1130	+ 1000	= 2130	1130	+ 1200	= 2330
1200	1230	+ 800	= 2030	1230	+ 1000	= 2230	1230	+ 1200	= 2430
ELEMENTS XTRA / BASICS PLUS SERIES				ELEMENTS XTRA / BASICS PLUS SERIES			ELEMENTS XTRA / BASICS PLUS SERIES		
915 mm	864 mm	+ *915 mm	= 1779 mm	864 mm	+ *1067 mm	= 1931 mm	864 mm	+ *1220 mm	= 2084 mm
1070	1016	+ 915	= 1931	1016	+ 1067	= 2083	1020	+ 1220	= 2236
1220	1169	+ 915	= 2084	1169	+ 1067	= 2236	1170	+ 1220	= 2389

*Profundidad real.

CAMSHELVING®

PREMIUM

series

ESTACIONARIA | MÓVIL | ALTA DENSIDAD

- Los postes y travesaños tienen un núcleo de acero y un exterior liso de polipropileno para una resistencia y durabilidad superiores.
- Las colas de milano transversales se moldean en los postes cada 10,2 cm.
- Placas de estantería de polipropileno con Camguard® permanente y moldeado, una tecnología antimicrobiana que inhibe el crecimiento de moho, hongos y bacterias.
- El robusto pie de nailon roscado reforzado se ajusta fácilmente para nivelar las unidades.
- Soporta temperaturas de almacenamiento de -38° to 88°C.
- Garantía de por vida contra el óxido y la corrosión.



El diseño de la "lengüeta de bloqueo" "bloquea" sólidamente tanto el poste como el conector de poste para mejorar la estabilidad.

Los conectores permanecen acoplados a los postes incluso en las condiciones de almacenamiento más rigurosas y exigentes.



camguard
ANTIMICROBIAL SHELF PLATES



COMPONENT

Disponível somente da Cambro
European Logistics (CEL), Alemanha,
e Cambro Özay, Turquia.



Poste, Travesaños, Placas de Estante, Sillín de Soportes de Estiba Del Estante Inferior, Conector de Poste, Conectores de Esquina, Fijación Al Suelo, Abrazadera para Pared, Etiquetas de Identificación, Jaula de Seguridad de Estante Único, Bastidor Corredizo de Bandeja, Ultimate #10 Can Rack, Barras Divisoras de Estante, Vía de Alta Densidad y Kits de Ampliación no es NSF lista.

CAMSHELVING® PREMIUM SERIES

Unidades de arranque

Se envía completo en 1 caja. Incluye marcos de poste montados en fábrica para un montaje más rápido.

*Las unidades se envían en cajas separadas de kit de poste (sin montar) y kit de estantería debido al peso total.

Estacionario

4 Profundidades	12 Longitudes	3 Alturas
300 mm	680 mm 1280 mm	1700 mm
400	780 1380	1800
500	880 1480	2140
600	980 1580	
	1080 1680	
	1180 1780	

Móvil estándar

3 Profundidades	5 Longitudes	1 Alturas
400 mm	980 mm	1790 mm
500	1080	
600	1180	
	1280	
	1380	

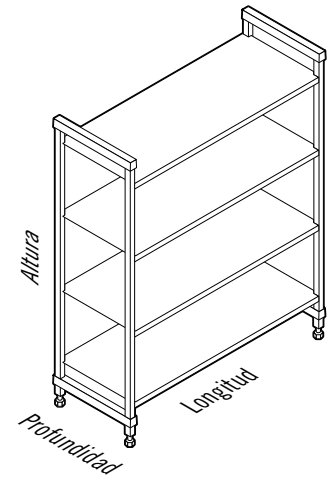

Móvil de alta densidad

2 Profundidades	5 Longitudes	1 Alturas
500 mm	980 mm 1280 mm	1790 mm
600	1080 1380	
	1180	

Gráfico de La Capacidad de Soporte de Peso

El peso debe estar distribuido uniformemente por todo el anaquel.

		LONGITUDES DEL ESTANTE 680 – 1280 MM	LONGITUDES DEL ESTANTE 1380 – 1780 MM
UNIDAD INDIVIDUAL	Unidad sólo	800 kg (TUV)	600 kg (TUV)
	Estante sólo	200 (TUV)	150 (TUV)
	Unidad con soporte de estiba*	980	740
	Estante inferior con soporte de estiba*	380	290
UNIDAD DE ESQUINA*** Con dos soportes de estiba	Unidad sólo	810	—
	Estante sólo	180	—
	Estante inferior con soporte de estiba*	270	—
UNIDAD MÓVIL	Unidad sólo**	340	—



CAPACIDAD DE RESISTENCIA DE CARGA CERTIFICACIÓN TÜV

*Los soportes de estiba aumentan la estabilidad y mejoran la capacidad de soporte de peso sólo en el estante inferior. Muy recomendables para unidades base de 1380 mm y mayores, para todas las unidades de esquina, las unidades en forma de 'U' y las unidades especificadas para las cargas más pesadas. (Consulte la Guía de referencia rápida de longitud total).

**Debido a la capacidad de soporte de peso de las ruedas, la carga de peso máxima en las unidades móviles completas es de 340 kg.

***Los conectores de esquina son para uso exclusivo de estantes de 680 – 1280 mm de largo.





PREMIUM
SERIES

1700
mm
ALTURA

V4PKG

UNIDADES 4 ESTANTES VENTILADOS

La unidad básica incluye dos kit de postes y 4 kits de estantes. Unidades para su suministro completo en 6 cajas. Las unidades suplementarias incluyen 1 kit de postes y 4 kits de estantes. Unidades para su suministro completo en 5 cajas.

Base

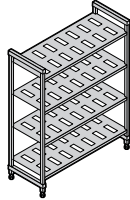

400 mm
PROFUNDIDAD

Suplementarias

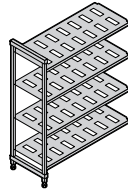

CÓDIGO	DIMENSIONES P x L x ALT
MPU4617V4PKG	400 x 680 x 1700 mm
MPU4717V4PKG	400 x 780 x 1700
MPU4817V4PKG	400 x 880 x 1700
MPU4917V4PKG	400 x 980 x 1700
MPU41017V4PKG	400 x 1080 x 1700
MPU41117V4PKG	400 x 1180 x 1700
MPU41217V4PKG	400 x 1280 x 1700
MPU41317V4PKG	400 x 1380 x 1700
MPU41417V4PKG	400 x 1480 x 1700
MPU41517V4PKG	400 x 1580 x 1700
MPU41617V4PKG	400 x 1680 x 1700
MPU41717V4PKG	400 x 1780 x 1700

CÓDIGO	DIMENSIONES P x L x ALT
MPA4617V4PKG	400 x 635 x 1700 mm
MPA4717V4PKG	400 x 735 x 1700
MPA4817V4PKG	400 x 835 x 1700
MPA4917V4PKG	400 x 935 x 1700
MPA41017V4PKG	400 x 1035 x 1700
MPA41117V4PKG	400 x 1135 x 1700
MPA41217V4PKG	400 x 1235 x 1700
MPA41317V4PKG	400 x 1335 x 1700
MPA41417V4PKG	400 x 1435 x 1700
MPA41517V4PKG	400 x 1535 x 1700
MPA41617V4PKG	400 x 1635 x 1700
MPA41717V4PKG	400 x 1735 x 1700

500 mm PROFUNDIDAD

MPU5617V4PKG	500 x 680 x 1700 mm
MPU5717V4PKG	500 x 780 x 1700
MPU5817V4PKG	500 x 880 x 1700
MPU5917V4PKG	500 x 980 x 1700
MPU51017V4PKG	500 x 1080 x 1700
MPU51117V4PKG	500 x 1180 x 1700
MPU51217V4PKG	500 x 1280 x 1700
MPU51317V4PKG	500 x 1380 x 1700
MPU51417V4PKG	500 x 1480 x 1700
MPU51517V4PKG	500 x 1580 x 1700
MPU51617V4PKG	500 x 1680 x 1700
MPU51717V4PKG	500 x 1780 x 1700

MPA5617V4PKG	500 x 635 x 1700 mm
MPA5717V4PKG	500 x 735 x 1700
MPA5817V4PKG	500 x 835 x 1700
MPA5917V4PKG	500 x 935 x 1700
MPA51017V4PKG	500 x 1035 x 1700
MPA51117V4PKG	500 x 1135 x 1700
MPA51217V4PKG	500 x 1235 x 1700
MPA51317V4PKG	500 x 1335 x 1700
MPA51417V4PKG	500 x 1435 x 1700
MPA51517V4PKG	500 x 1535 x 1700
MPA51617V4PKG	500 x 1635 x 1700
MPA51717V4PKG	500 x 1735 x 1700

600 mm PROFUNDIDAD

MPU6617V4PKG	600 x 680 x 1700 mm
MPU6717V4PKG	600 x 780 x 1700
MPU6817V4PKG	600 x 880 x 1700
MPU6917V4PKG	600 x 980 x 1700
MPU61017V4PKG	600 x 1080 x 1700
MPU61117V4PKG	600 x 1180 x 1700
MPU61217V4PKG	600 x 1280 x 1700
MPU61317V4PKG	600 x 1380 x 1700
MPU61417V4PKG	600 x 1480 x 1700
MPU61517V4PKG	600 x 1580 x 1700
MPU61617V4PKG	600 x 1680 x 1700
MPU61717V4PKG	600 x 1780 x 1700

MPA6617V4PKG	600 x 635 x 1700 mm
MPA6717V4PKG	600 x 735 x 1700
MPA6817V4PKG	600 x 835 x 1700
MPA6917V4PKG	600 x 935 x 1700
MPA61017V4PKG	600 x 1035 x 1700
MPA61117V4PKG	600 x 1135 x 1700
MPA61217V4PKG	600 x 1235 x 1700
MPA61317V4PKG	600 x 1335 x 1700
MPA61417V4PKG	600 x 1435 x 1700
MPA61517V4PKG	600 x 1535 x 1700
MPA61617V4PKG	600 x 1635 x 1700
MPA61717V4PKG	600 x 1735 x 1700

PRODUCTOS Y COLORES EN EXISTENCIA EN NUESTROS ALMACENES EUROPEOS
TODOS LOS TAMAÑOS: (490)

PREMIUM
SERIES

1800
mm
ALTURA

V4PKG

UNIDADES 4 ESTANTES VENTILADOS

La unidad básica incluye dos kit de postes y 4 kits de estantes. Unidades para su suministro completo en 6 cajas. Las unidades suplementarias incluyen 1 kit de postes y 4 kits de estantes. Unidades para su suministro completo en 5 cajas.

Base

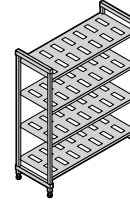

400 mm
PROFUNDIDAD

Suplementarias

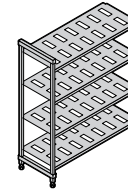

CÓDIGO	DIMENSIONES P x L x ALT
MPU4618V4PKG	400 x 680 x 1800 mm
MPU4718V4PKG	400 x 780 x 1800
MPU4818V4PKG	400 x 880 x 1800
MPU4918V4PKG	400 x 980 x 1800
MPU41018V4PKG	400 x 1080 x 1800
MPU41118V4PKG	400 x 1180 x 1800
MPU41218V4PKG	400 x 1280 x 1800
MPU41318V4PKG	400 x 1380 x 1800
MPU41418V4PKG	400 x 1480 x 1800
MPU41518V4PKG	400 x 1580 x 1800
MPU41618V4PKG	400 x 1680 x 1800
MPU41718V4PKG	400 x 1780 x 1800

CÓDIGO	DIMENSIONES P x L x ALT
MPA4618V4PKG	400 x 635 x 1800 mm
MPA4718V4PKG	400 x 735 x 1800
MPA4818V4PKG	400 x 835 x 1800
MPA4918V4PKG	400 x 935 x 1800
MPA41018V4PKG	400 x 1035 x 1800
MPA41118V4PKG	400 x 1135 x 1800
MPA41218V4PKG	400 x 1235 x 1800
MPA41318V4PKG	400 x 1335 x 1800
MPA41418V4PKG	400 x 1435 x 1800
MPA41518V4PKG	400 x 1535 x 1800
MPA41618V4PKG	400 x 1635 x 1800
MPA41718V4PKG	400 x 1735 x 1800

500 mm PROFUNDIDAD

MPU5618V4PKG	500 x 680 x 1800 mm
MPU5718V4PKG	500 x 780 x 1800
MPU5818V4PKG	500 x 880 x 1800
MPU5918V4PKG	500 x 980 x 1800
MPU51018V4PKG	500 x 1080 x 1800
MPU51118V4PKG	500 x 1180 x 1800
MPU51218V4PKG	500 x 1280 x 1800
MPU51318V4PKG	500 x 1380 x 1800
MPU51418V4PKG	500 x 1480 x 1800
MPU51518V4PKG	500 x 1580 x 1800
MPU51618V4PKG	500 x 1680 x 1800
MPU51718V4PKG	500 x 1780 x 1800

MPA5618V4PKG	500 x 635 x 1800 mm
MPA5718V4PKG	500 x 735 x 1800
MPA5818V4PKG	500 x 835 x 1800
MPA5918V4PKG	500 x 935 x 1800
MPA51018V4PKG	500 x 1035 x 1800
MPA51118V4PKG	500 x 1135 x 1800
MPA51218V4PKG	500 x 1235 x 1800
MPA51318V4PKG	500 x 1335 x 1800
MPA51418V4PKG	500 x 1435 x 1800
MPA51518V4PKG	500 x 1535 x 1800
MPA51618V4PKG	500 x 1635 x 1800
MPA51718V4PKG	500 x 1735 x 1800

600 mm PROFUNDIDAD

MPU6618V4PKG	600 x 680 x 1800 mm
MPU6718V4PKG	600 x 780 x 1800
MPU6818V4PKG	600 x 880 x 1800
MPU6918V4PKG	600 x 980 x 1800
MPU61018V4PKG	600 x 1080 x 1800
MPU61118V4PKG	600 x 1180 x 1800
MPU61218V4PKG	600 x 1280 x 1800
MPU61318V4PKG	600 x 1380 x 1800
MPU61418V4PKG	600 x 1480 x 1800
MPU61518V4PKG	600 x 1580 x 1800
MPU61618V4PKG	600 x 1680 x 1800
MPU61718V4PKG	600 x 1780 x 1800

MPA6618V4PKG	600 x 635 x 1800 mm
MPA6718V4PKG	600 x 735 x 1800
MPA6818V4PKG	600 x 835 x 1800
MPA6918V4PKG	600 x 935 x 1800
MPA61018V4PKG	600 x 1035 x 1800
MPA61118V4PKG	600 x 1135 x 1800
MPA61218V4PKG	600 x 1235 x 1800
MPA61318V4PKG	600 x 1335 x 1800
MPA61418V4PKG	600 x 1435 x 1800
MPA61518V4PKG	600 x 1535 x 1800
MPA61618V4PKG	600 x 1635 x 1800
MPA61718V4PKG	600 x 1735 x 1800

Color: Blanco Moteado (490).

PREMIUM
SERIES

1800
mm
ALTURA

V5PKG

UNIDADES 5 ESTANTES VENTILADOS

La unidad básica incluye dos kit de postes y 5 kits de estantes.
Unidades para su suministro completo en 7 cajas. Las unidades
suplementarias incluyen 1 kit de postes y 5 kits de estantes.
Unidades para su suministro completo en 6 cajas.

Base

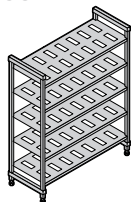

400 mm
PROFUNDIDAD

CÓDIGO	DIMENSIONES P x L x ALT
MPU4618V5PKG	400 x 680 x 1800 mm
MPU4718V5PKG	400 x 780 x 1800
MPU4818V5PKG	400 x 880 x 1800
MPU4918V5PKG	400 x 980 x 1800
MPU41018V5PKG	400 x 1080 x 1800
MPU41118V5PKG	400 x 1180 x 1800
MPU41218V5PKG	400 x 1280 x 1800
MPU41318V5PKG	400 x 1380 x 1800
MPU41418V5PKG	400 x 1480 x 1800
MPU41518V5PKG	400 x 1580 x 1800
MPU41618V5PKG	400 x 1680 x 1800
MPU41718V5PKG	400 x 1780 x 1800

Suplementarias

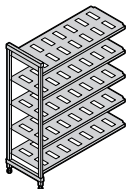

CÓDIGO	DIMENSIONES P x L x ALT
MPA4618V5PKG	400 x 635 x 1800 mm
MPA4718V5PKG	400 x 735 x 1800
MPA4818V5PKG	400 x 835 x 1800
MPA4918V5PKG	400 x 935 x 1800
MPA41018V5PKG	400 x 1035 x 1800
MPA41118V5PKG	400 x 1135 x 1800
MPA41218V5PKG	400 x 1235 x 1800
MPA41318V5PKG	400 x 1335 x 1800
MPA41418V5PKG	400 x 1435 x 1800
MPA41518V5PKG	400 x 1535 x 1800
MPA41618V5PKG	400 x 1635 x 1800
MPA41718V5PKG	400 x 1735 x 1800

500 mm PROFUNDIDAD

MPU5618V5PKG	500 x 680 x 1800 mm	MPA5618V5PKG	500 x 635 x 1800 mm
MPU5718V5PKG	500 x 780 x 1800	MPA5718V5PKG	500 x 735 x 1800
MPU5818V5PKG	500 x 880 x 1800	MPA5818V5PKG	500 x 835 x 1800
MPU5918V5PKG	500 x 980 x 1800	MPA5918V5PKG	500 x 935 x 1800
MPU51018V5PKG	500 x 1080 x 1800	MPA51018V5PKG	500 x 1035 x 1800
MPU51118V5PKG	500 x 1180 x 1800	MPA51118V5PKG	500 x 1135 x 1800
MPU51218V5PKG	500 x 1280 x 1800	MPA51218V5PKG	500 x 1235 x 1800
MPU51318V5PKG	500 x 1380 x 1800	MPA51318V5PKG	500 x 1335 x 1800
MPU51418V5PKG	500 x 1480 x 1800	MPA51418V5PKG	500 x 1435 x 1800
MPU51518V5PKG	500 x 1580 x 1800	MPA51518V5PKG	500 x 1535 x 1800
MPU51618V5PKG	500 x 1680 x 1800	MPA51618V5PKG	500 x 1635 x 1800
MPU51718V5PKG	500 x 1780 x 1800	MPA51718V5PKG	500 x 1735 x 1800

600 mm PROFUNDIDAD

MPU6618V5PKG	600 x 680 x 1800 mm	MPA6618V5PKG	600 x 635 x 1800 mm
MPU6718V5PKG	600 x 780 x 1800	MPA6718V5PKG	600 x 735 x 1800
MPU6818V5PKG	600 x 880 x 1800	MPA6818V5PKG	600 x 835 x 1800
MPU6918V5PKG	600 x 980 x 1800	MPA6918V5PKG	600 x 935 x 1800
MPU61018V5PKG	600 x 1080 x 1800	MPA61018V5PKG	600 x 1035 x 1800
MPU61118V5PKG	600 x 1180 x 1800	MPA61118V5PKG	600 x 1135 x 1800
MPU61218V5PKG	600 x 1280 x 1800	MPA61218V5PKG	600 x 1235 x 1800
MPU61318V5PKG	600 x 1380 x 1800	MPA61318V5PKG	600 x 1335 x 1800
MPU61418V5PKG	600 x 1480 x 1800	MPA61418V5PKG	600 x 1435 x 1800
MPU61518V5PKG	600 x 1580 x 1800	MPA61518V5PKG	600 x 1535 x 1800
MPU61618V5PKG	600 x 1680 x 1800	MPA61618V5PKG	600 x 1635 x 1800
MPU61718V5PKG	600 x 1780 x 1800	MPA61718V5PKG	600 x 1735 x 1800

Color: Blanco Moteado (490).

PRODUCTOS Y COLORES EN EXISTENCIA EN NUESTROS ALMACENES EUROPEOS
TODOS LOS TAMAÑOS: (490)

PREMIUM
SERIES

1790
mm
ALTURA

V4PKG

UNIDADES 4 ESTANTES MÓVILES

Las unidades básicas móviles incluyen 2 kits de postes móviles,
4 kits de estantes ventilados o sólidos, y 4 ruedas giratorias con
freno de bloqueo total. Unidades para su suministro completo
en 6 cajas.

Ventilado

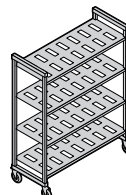

400 mm
PROFUNDIDAD

DIMENSIONES P x L x ALT
400 x 980 x 1790 mm
400 x 1080 x 1790
400 x 1180 x 1790
400 x 1280 x 1790
400 x 1380 x 1790

CÓDIGO
MPMU4917V4PKG
MPMU41017V4PKG
MPMU41117V4PKG
MPMU41217V4PKG
MPMU41317V4PKG

Sólido

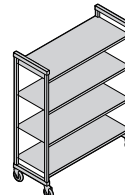

CÓDIGO
MPMU4917S4PKG
MPMU41017S4PKG
MPMU41117S4PKG
MPMU41217S4PKG
MPMU41317S4PKG

500 mm
PROFUNDIDAD

500 x 980 x 1790 mm
500 x 1080 x 1790
500 x 1180 x 1790
500 x 1280 x 1790
500 x 1380 x 1790

MPMU5917V4PKG
MPMU51017V4PKG
MPMU51117V4PKG
MPMU51217V4PKG
MPMU51317V4PKG

MPMU5917S4PKG
MPMU51017S4PKG
MPMU51117S4PKG
MPMU51217S4PKG
MPMU51317S4PKG

600 mm
PROFUNDIDAD

600 x 980 x 1790 mm
600 x 1080 x 1790
600 x 1180 x 1790
600 x 1280 x 1790
600 x 1380 x 1790

MPMU6917V4PKG
MPMU61017V4PKG
MPMU61117V4PKG
MPMU61217V4PKG
MPMU61317V4PKG

MPMU6917S4PKG
MPMU61017S4PKG
MPMU61117S4PKG
MPMU61217S4PKG
MPMU61317S4PKG

*Incluye ruedas de 127 mm.

CAMSHELVING® PREMIUM SERIES ACCESORIOS

Conectores de esquina

Diseño patentado único que garantiza el máximo aprovechamiento del espacio en las estanterías. Use 1 juego por estante para conectar las unidades base y suplementarias en las esquinas. Conecta 4 o 5 estantes intermedios entre 2 unidades base (necesarios 2 juegos por estante). Disponible como juego único o en paquetes de 8 o 10 juegos.

PRODUCTOS Y COLORES EN EXISTENCIA
EN NUESTROS ALMACENES EUROPEOS

TODOS LOS TAMAÑOS: (490)



CÓDIGO	DESCRIPCIÓN
MPCC1	1 juego
MPCC8	8 juegos
MPCC10	10 juegos

Color: Blanco Moteado (490).

Soportes de estiba del estante inferior

Aumentan la capacidad de soporte de peso sólo en el estante inferior. Se añaden a estantes de cualquier longitud. Muy recomendables para unidades de 1375 mm y mayores y para todas las unidades de esquina, las unidades en forma de 'U' y las unidades especificadas para cargas más pesadas.

Estante inferior con soporte de estiba

UNIDAD LONGITUD	PESO RODAMIENTO
Unidad estándar	
610 a 1220 mm	545 kg
1375 a 1830	410
Unidad de esquina con 2 soportes de almacenamiento	
610 a 1220 mm	275

CÓDIGO	DIMENSIONES P x H
Soportes – Bajo	
MPDS30H16	300 x 190 mm
MPDS40H16	400 x 190
MPDS50H16	500 x 190
MPDS60H16	600 x 190
Soportes – Alto	
MPDS30H30	300 x 289
MPDS40H30	400 x 289
MPDS50H30	500 x 289
MPDS60H30	600 x 289

Cantidad por paquete: 1
Color: Blanco Moteado (490).

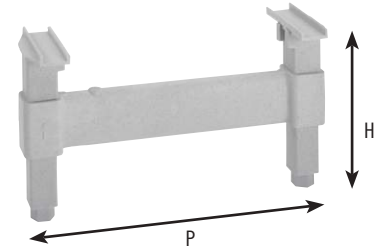

Travesaños de estante

Disponible en paquetes individuales o dobles. Utilice dos travesaños para añadir un estante abierto para las barras divisoras o las bases de secado. Añada un travesaño en los postes traseros para apoyo adicional al colocar el material rodante bajo el primer estante.

LONGITUDES	PAQUETE INDIVIDUAL CÓDIGO*	PAQUETE DOBLE CÓDIGO**
600 mm	MPTR60	—
700	MPTR70	—
800	MPTR80	—
900	MPTR90	MPTR902PK
1000	MPTR100	MPTR1002PK
1100	MPTR110	MPTR1102PK
1200	MPTR120	MPTR1202PK
1300	MPTR130	MPTR1302PK
1400	MPTR140	—
1500	MPTR150	—
1600	MPTR160	—
1700	MPTR170	—

*Cantidad por paquete: 1 **Cantidad por paquete: 2
Color: Blanco Moteado (490).



PRODUCTOS Y COLORES EN EXISTENCIA
EN NUESTROS ALMACENES EUROPEOS

TODOS LOS TAMAÑOS: (490)

ALMACENAMIENTO DE ALTA DENSIDAD SISTEMA DE VÍA DE SUELO

Maximiza la capacidad de almacenamiento mediante la creación de pasillos de almacenamiento en todo el espacio disponible. Este sencillo sistema se compone de unidades base estacionarias ancladas a un sistema de vía de suelo elevado en ambos extremos con las unidades móviles de alta densidad instaladas en el medio. De fácil instalación la vía no necesita perforación ni encolado alguno.



Aumenta la capacidad de almacenamiento hasta un

50%

Las unidades móviles de alta densidad están disponibles con los kits de poste montados de fábrica, estantes ventilados o sólidos y ruedas y parachoques de alta densidad. Los kits de vía completa y de ampliación se suministran completos con el equipamiento necesario. Se necesitan unidades base estacionarias para anclar el sistema en ambos extremos. Elija entre una amplia selección de tamaños con 4 o 5 estantes para optimizar el espacio de almacenamiento. (ver páginas de especificaciones de la Serie Premium).

Disponible únicamente a través de Cambro European Logistics (CEL), Alemania y Cambro Özay, Turquía.

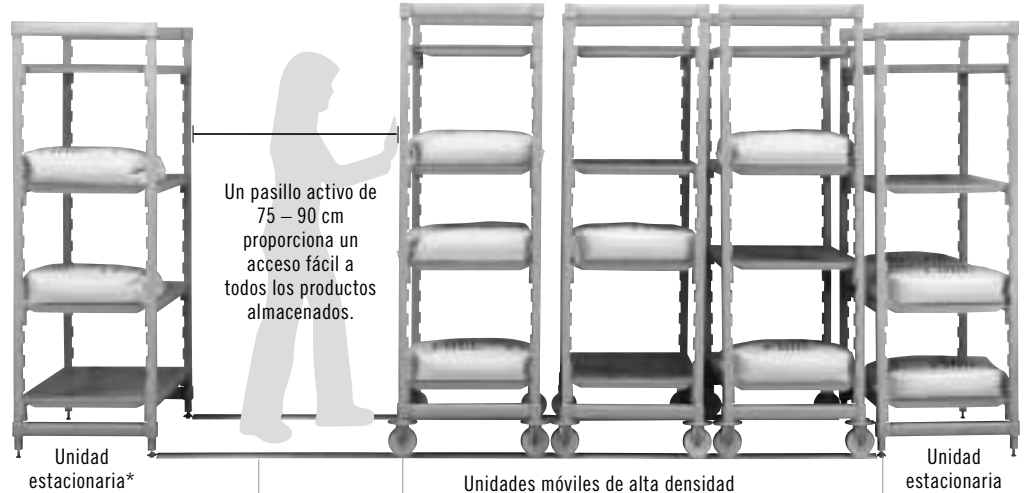

Un pasillo activo de 75 – 90 cm proporciona un acceso fácil a todos los productos almacenados.

La vía de suelo elevada proporciona una superficie lisa y nivelada donde rodar fácilmente las unidades móviles. La vía elevada asegura que la suciedad no quede atrapada y es fácil de limpiar. La vía en aluminio y el equipamiento en acero inoxidable son resistentes al óxido.

*Se recomienda utilizar una unidad estacionaria cada 4,5 m de la vía para estabilizar aún más el sistema.



La rueda ranurada gira de forma fácil y segura en la vía elevada.



La vía elevada se conecta fácilmente a la parte inferior de una unidad estacionaria que funciona como un anclaje del sistema. Sin pernos, sin pegamento y sin perforar el suelo. Configuración fácil y rápida.

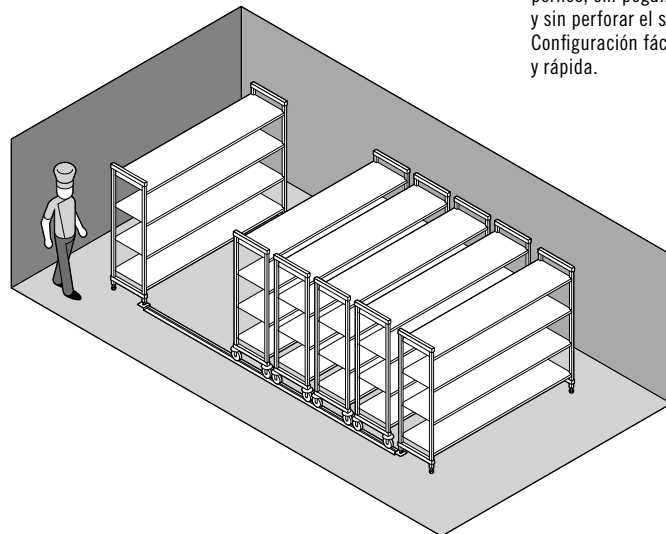
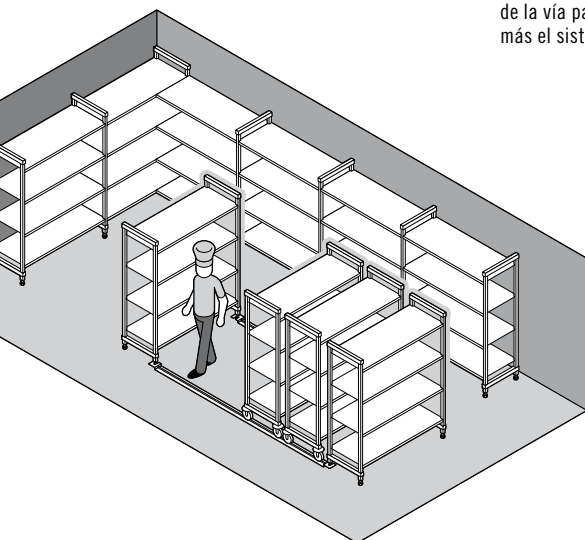



4 estantes ventilados Unidades base móviles de alta densidad

Las unidades incluyen 2 kits de poste móvil montados de fábrica, 4 estantes, 4 ruedas de alta densidad y 4 parachoques de alta densidad. Entrega en 6 cajas.

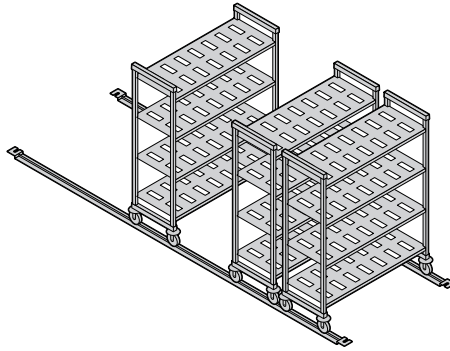

ALTURA*	PROFUNDIDADES	LONGITUDES
1	2	5
1790 mm	500 mm 600	980 mm 1080 1180 1280 1380

* Incluye ruedas de 127 mm.

4 estantes sólidos Unidades base móviles de alta densidad

Las unidades incluyen 2 kits de poste móvil montados de fábrica, 4 estantes, 4 ruedas de alta densidad y 4 parachoques de alta densidad. Entrega en 6 cajas.

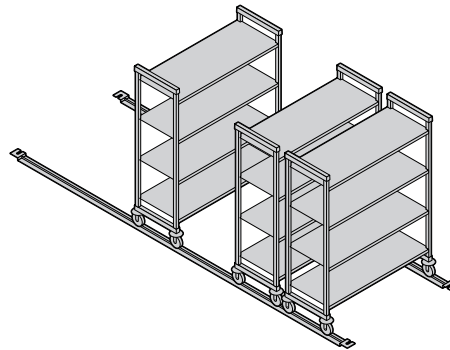

ALTURA*	PROFUNDIDADES	LONGITUDES
1	2	5
1790 mm	500 mm 600	980 mm 1080 1180 1280 1380

* Incluye ruedas de 127 mm.

Kits de vía completa y de ampliación

Los kits de vía elevada en aluminio y las ampliaciones de vía se suministran completos en 1 caja. Cada kit incluye todo el equipamiento en acero inoxidable necesario para completar una instalación en el suelo. Entrega en 1 caja.

Para estabilizar aún más el sistema se recomienda instalar una unidad base estacionaria cada 4,5 m en la vía.

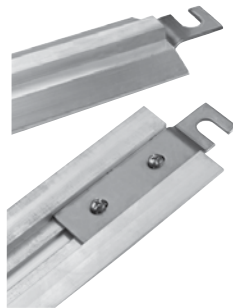

Vía completa LONGITUDES	Vía ampliación LONGITUDES
3	3
3,05 m	1,38 m
3,66	1,53
4,42	1,83

CÓDIGO	DESCRIPCIÓN	CANTIDAD POR PAQUETE
Kits de vía completa		
CSMHDTK10	3,05 m vía para 3 unidades móviles*	1
CSMHDTK12	3,66 m vía para 4 unidades móviles*	1
CSMHDTK145	4,42 m vía para 5 unidades móviles*	1
Kits de vía del ampliación		
CSMHDTKE4	1,38 m vía de ampliación	1
CSMHDTKE5	1,53 m vía de ampliación	1
CSMHDTKE6	1,83 m vía de ampliación	1
Accesorios		
CSHDF	Sujetador para pisor	4

Color: Plata (000). *El carril soporta unidades móviles de hasta 600 mm de ancho.

PRODUCTOS Y COLORES EN EXISTENCIA EN NUESTROS ALMACENES EUROPEOS
TODOS LOS TAMAÑOS DE DE VÍA COMPLETA Y DE AMPLIACIÓN: (000)

PREMIUM
SERIES

V4

UNIDADES MÓVILES DE ALTA DENSIDAD DE 4 ESTANTES VENTILADOS

Las unidades incluyen 2 kits de poste móvil , 4 kits de estantes,
4 ruedas de alta densidad y 4 parachoques de alta densidad.
Unidades para su suministro completo en 6 cajas.

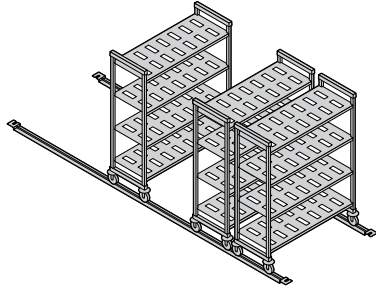

1790
mm
ALTURA

500 mm
PROFUNDIDADES

CÓDIGO	DIMENSIONES P x L x Alt*
MPHU5917V4PKG	500 x 980 x 1790 mm
MPHU51017V4PKG	500 x 1080 x 1790
MPHU51117V4PKG	500 x 1180 x 1790
MPHU51217V4PKG	500 x 1280 x 1790
MPHU51317V4PKG	500 x 1380 x 1790

600 mm
PROFUNDIDADES

MPHU6917V4PKG	600 x 980 x 1790 mm
MPHU61017V4PKG	600 x 1080 x 1790
MPHU61117V4PKG	600 x 1180 x 1790
MPHU61217V4PKG	600 x 1280 x 1790
MPHU61317V4PKG	600 x 1380 x 1790

S4

UNIDADES MÓVILES DE ALTA DENSIDAD DE 4 ESTANTES SÓLIDOS

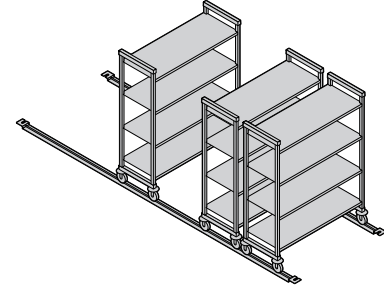

CÓDIGO	DIMENSIONES P x L x Alt*
MPHU5917S4PKG	500 x 980 x 1790 mm
MPHU51017S4PKG	500 x 1080 x 1790
MPHU51117S4PKG	500 x 1180 x 1790
MPHU51217S4PKG	500 x 1280 x 1790
MPHU51317S4PKG	500 x 1380 x 1790

MPHU6917S4PKG	600 x 980 x 1790 mm
MPHU61017S4PKG	600 x 1080 x 1790
MPHU61117S4PKG	600 x 1180 x 1790
MPHU61217S4PKG	600 x 1280 x 1790
MPHU61317S4PKG	600 x 1380 x 1790

Color: Blanco Moteado (490). *Incluye ruedas de 127 mm.

**PRODUCTOS Y COLORES EN EXISTENCIA
EN NUESTROS ALMACENES EUROPEOS**
ALL SIZES: (490)

Rueda de alta densidad con parachoques redondo

Las ruedas ranuradas giran de forma fácil y segura en la vía elevada. Los parachoques redondos protegen a las unidades móviles de entrar en contacto directo entre sí.

CÓDIGO	TAMAÑO
MPMCHD	127 mm

Cantidad por paquete: 2
Color: Gris (000).

**PRODUCTOS Y COLORES EN EXISTENCIA
EN NUESTROS ALMACENES EUROPEOS**
MPMCHD: (000)





WESTS
Organic Unsweetened
Raisins

STREET LIGHT

KIRKLAND
GREEN BEANS

PREMIUM
CRACKERS

TRISCUIT
ORIGINAL

SECRET WHOLE
WHEAT FLOUR

SYS

CAMSHELVING®

ELEMENTS® XTRA

series

ESTACIONARIA | MÓVIL | ALTA DENSIDAD | SUBCONTRATISTA

- Postes y travesaños fabricados en un revolucionario material compuesto extremadamente resistente con una superficie lisa y fácil de limpiar. Los postes ahora sólo tienen muescas en el interior para instalar las colas de milano de las traviesas.
- Placas de estante de polipropileno extraíbles con Camguard® permanente y moldeado, una tecnología antimicrobiana que inhibe el crecimiento de moho, hongos y bacterias.
- El robusto pie de nailon roscado reforzado se ajusta fácilmente para nivelar las unidades.
- Soporta temperaturas de almacenamiento de -38° a 88°C.
- Garantía de por vida contra el óxido y la corrosión.
- NUEVO conector de poste patentado que se bloquea en la cuña envolvente del collarín para una estabilidad sólida y mejorada.
- NUEVAS traviesas universales que ahora pueden instalarse tanto en unidades fijas como móviles.
- Los NUEVOS conectores de esquina de dos piezas, de alta resistencia y con un diseño de "cierre", ofrecen una pérdida cero de soporte de peso en las esquinas y un mayor soporte de peso en los estantes intermedios instalados entre las unidades.



camguard

COMPONENTE

ANTIMICROBIAL SHELF PLATES



Conector de Poste, Conectores de Esquina, Fijación Al Suelo, Abrazadera para Pared, Etiquetas de Identificación, Jaula de Seguridad de Estante Único, Ultimate #10 Can Rack y Barras Divisoras de Estante no es NSF lista.

CAMSHELVING® ELEMENTS XTRA SERIES

Unidades de arranque

Se envía completo en 1 caja. Incluye marcos de poste montados en fábrica para un montaje más rápido.

Estacionario

3 Profundidades	8 Longitudes	3 Alturas
460 mm	610 mm 1220 mm	1630 mm
540	765 1375	1830
610	915 1525	2140
	1070 1830	

Móvil estándar

3 Profundidades	5 Longitudes	2 Alturas
460 mm	915 mm 1375 mm	1784 mm
540	1070 1525	1987
610	1220	

Mostrador bajo encimera fijo

1 Profundidades	2 Longitudes	1 Alturas
460 mm	915 mm 1220	765 mm

Móvil de alta densidad

3 Profundidades	5 Longitudes	2 Alturas
460 mm	915 mm 1375 mm	1784 mm
540	1070 1525	1987
610	1220	



Gráfico de La Capacidad de Soporte de Peso

El peso debe estar distribuido uniformemente por todo el anaquel.

		LONGITUDES DEL ESTANTE 610 – 1525 MM	LONGITUDES DEL ESTANTE 1830 MM
UNIDAD INDIVIDUAL	Unidad sólo	1090 kg	1090 kg
	Estante sólo	365	275
	Unidad con soporte de estiba*	1270	1225
	Estante inferior con soporte de estiba*	545	410
		LONGITUDES DEL ESTANTE 610 – 1525 MM	
UNIDAD DE ESQUINA*** con son necesarios dos soportes de estiba	Unidad sólo	1090 kg	—
	Estante sólo	365	—
	Estante inferior con soporte de estiba*	545	—
		LONGITUDES DEL ESTANTE 610 – 1525 MM	
ESTANTES INTERMEDIOS Estantes instalados Entre 2 unidades	Unidad sólo	1090 kg	—
	Estante sólo	365	—
	Estante inferior con soporte de estiba*	545	—
UNIDAD MÓVIL	Unidad sólo**	340	—

*Los soportes de estiba aumentan la estabilidad y mejoran la capacidad de soporte de peso sólo en el estante inferior. Muy recomendables para unidades base de 1375 mm y mayores, para todas las unidades de esquina, las unidades en forma de 'U' y las unidades especificadas para las cargas más pesadas. (Consulte la Guía de referencia rápida de longitud total).
**Debido a la capacidad de soporte de peso de las ruedas, la carga de peso máxima en las unidades móviles completas es de 340 kg.
***Los conectores de esquina son para uso exclusivo de estantes de 610 – 1525 mm de largo.

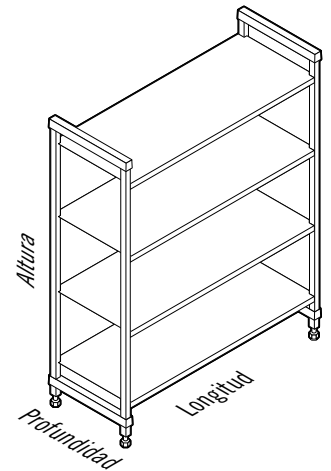

ELEMENTS
XTRA
SERIES

1630
mm
ALTURA

V4 UNIDADES 4 ESTANTES VENTILADOS

Las unidades base incluyen 2 juegos de postes estacionarios montados de fábrica, travesaños estacionarios, colas de milano de travesaños estacionarios y placas de estante. Las unidades de prolongación incluyen 1 juego de postes estacionarios montados de fábrica, travesaños estacionarios, colas de milano de travesaños estacionarios y placas de estante. Las unidades se suministran completas en una caja.

Base

Suplementarias

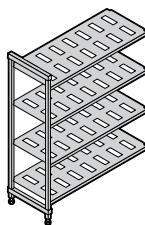
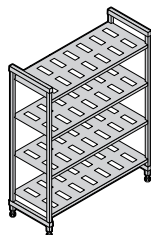

460 mm
PROFUNDIDAD

DIMENSIONES
P x L x Alt

460 x 610 x 1630 mm
460 x 765 x 1630
460 x 915 x 1630
460 x 1070 x 1630
460 x 1220 x 1630
460 x 1375 x 1630
460 x 1525 x 1630
460 x 1830 x 1630

CÓDIGO

EXU182464V4
EXU183064V4
EXU183664V4
EXU184264V4
EXU184864V4
EXU185464V4
EXU186064V4
EXU187264V4

CÓDIGO

EXA182464V4
EXA183064V4
EXA183664V4
EXA184264V4
EXA184864V4
EXA185464V4
EXA186064V4
EXA187264V4

540 mm
PROFUNDIDAD

540 x 610 x 1630 mm
540 x 765 x 1630
540 x 915 x 1630
540 x 1070 x 1630
540 x 1220 x 1630
540 x 1375 x 1630
540 x 1525 x 1630
540 x 1830 x 1630

EXU212464V4
EXU213064V4
EXU213664V4
EXU214264V4
EXU214864V4
EXU215464V4
EXU216064V4
EXU217264V4

EXA212464V4
EXA213064V4
EXA213664V4
EXA214264V4
EXA214864V4
EXA215464V4
EXA216064V4
EXA217264V4

610 mm
PROFUNDIDAD

610 x 610 x 1630 mm
610 x 765 x 1630
610 x 915 x 1630
610 x 1070 x 1630
610 x 1220 x 1630
610 x 1375 x 1630
610 x 1525 x 1630
610 x 1830 x 1630

EXU242464V4
EXU243064V4
EXU243664V4
EXU244264V4
EXU244864V4
EXU245464V4
EXU246064V4
EXU247264V4

EXA242464V4
EXA243064V4
EXA243664V4
EXA244264V4
EXA244864V4
EXA245464V4
EXA246064V4
EXA247264V4

ELEMENTS
XTRA
SERIES

1830
mm
ALTURA

V4 UNIDADES 4 ESTANTES VENTILADOS

Las unidades base incluyen 2 juegos de postes estacionarios montados de fábrica, travesaños estacionarios, colas de milano de travesaños estacionarios y placas de estante. Las unidades de prolongación incluyen 1 juego de postes estacionarios montados de fábrica, travesaños estacionarios, colas de milano de travesaños estacionarios y placas de estante. Las unidades se suministran completas en una caja.

Base

Suplementarias

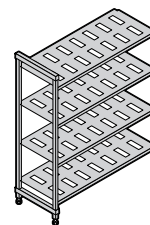
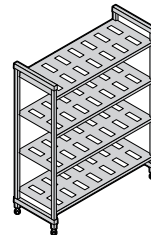

DIMENSIONES
P x L x Alt

460 x 610 x 1830 mm
460 x 765 x 1830
460 x 915 x 1830
460 x 1070 x 1830
460 x 1220 x 1830
460 x 1375 x 1830
460 x 1525 x 1830
460 x 1830 x 1830

CÓDIGO

EXU182472V4
EXU183072V4
EXU183672V4
EXU184272V4
EXU184872V4
EXU185472V4
EXU186072V4
EXU187272V4

CÓDIGO

EXA182472V4
EXA183072V4
EXA183672V4
EXA184272V4
EXA184872V4
EXA185472V4
EXA186072V4
EXA187272V4

540 x 610 x 1830 mm
540 x 765 x 1830
540 x 915 x 1830
540 x 1070 x 1830
540 x 1220 x 1830
540 x 1375 x 1830
540 x 1525 x 1830
540 x 1830 x 1830

EXU212472V4
EXU213072V4
EXU213672V4
EXU214272V4
EXU214872V4
EXU215472V4
EXU216072V4
EXU217272V4

EXA212472V4
EXA213072V4
EXA213672V4
EXA214272V4
EXA214872V4
EXA215472V4
EXA216072V4
EXA217272V4

610 x 610 x 1830 mm
610 x 765 x 1830
610 x 915 x 1830
610 x 1070 x 1830
610 x 1220 x 1830
610 x 1375 x 1830
610 x 1525 x 1830
610 x 1830 x 1830

EXU242472V4
EXU243072V4
EXU243672V4
EXU244272V4
EXU244872V4
EXU245472V4
EXU246072V4
EXU247272V4

EXA242472V4
EXA243072V4
EXA243672V4
EXA244272V4
EXA244872V4
EXA245472V4
EXA246072V4
EXA247272V4

ELEMENTS
XTRA
SERIES

2140
mm
ALTURA

V5

UNIDADES 5 ESTANTES VENTILADOS

Las unidades base incluyen 2 juegos de postes estacionarios montados de fábrica, travesaños estacionarios, colas de milano de travesaños estacionarios y placas de estante. Las unidades de prolongación incluyen 1 juego de postes estacionarios montados de fábrica, travesaños estacionarios, colas de milano de travesaños estacionarios y placas de estante. Las unidades se suministran completas en una caja.

Base

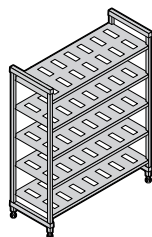

Suplementarias

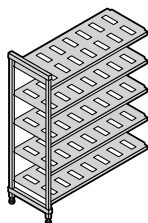

460 mm
PROFUNDIDAD

DIMENSIONES
P x L x ALT

460 x 610 x 2140 mm
460 x 765 x 2140
460 x 915 x 2140
460 x 1070 x 2140
460 x 1220 x 2140
460 x 1375 x 2140
460 x 1525 x 2140
460 x 1830 x 2140

CÓDIGO

EXU182484V5
EXU183084V5
EXU183684V5
EXU184284V5
EXU184884V5
EXU185484V5
EXU186084V5
EXU187284V5

CÓDIGO

EXA182484V5
EXA183084V5
EXA183684V5
EXA184284V5
EXA184884V5
EXA185484V5
EXA186084V5
EXA187284V5

540 mm
PROFUNDIDAD

540 x 610 x 2140 mm
540 x 765 x 2140
540 x 915 x 2140
540 x 1070 x 2140
540 x 1220 x 2140
540 x 1375 x 2140
540 x 1525 x 2140
540 x 1830 x 2140

EXU212484V5
EXU213084V5
EXU213684V5
EXU214284V5
EXU214884V5
EXU215484V5
EXU216084V5
EXU217284V5

EXA212484V5
EXA213084V5
EXA213684V5
EXA214284V5
EXA214884V5
EXA215484V5
EXA216084V5
EXA217284V5

610 mm
PROFUNDIDAD

610 x 610 x 2140 mm
610 x 765 x 2140
610 x 915 x 2140
610 x 1070 x 2140
610 x 1220 x 2140
610 x 1375 x 2140
610 x 1525 x 2140
610 x 1830 x 2140

EXU242484V5
EXU243084V5
EXU243684V5
EXU244284V5
EXU244884V5
EXU245484V5
EXU246084V5
EXU247284V5

EXA242484V5
EXA243084V5
EXA243684V5
EXA244284V5
EXA244884V5
EXA245484V5
EXA246084V5
EXA247284V5

Color: Grafito Bruñado (580).

ELEMENTS
XTRA
SERIES

V4

UNIDADES 4 ESTANTES MÓVILES

Las unidades móviles incluyen 2 juegos de postes móviles montados de fábrica, travesaños móviles, colas de milano de travesaños móviles, placas de estante y 4 ruedas giratorias de alta calidad con freno de bloqueo total. Las unidades se suministran completas en una caja.

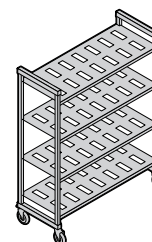

* Incluye
ruedas de
127 mm.

1778
mm
ALTURA

460 mm
PROFUNDIDAD

CÓDIGO	DIMENSIONES P x L x Alt*
EXMU183670V4	460 x 915 x 1778 mm
EXMU184270V4	460 x 1070 x 1778
EXMU184870V4	460 x 1220 x 1778
EXMU185470V4	460 x 1375 x 1778
EXMU186070V4	460 x 1525 x 1778

540 mm
PROFUNDIDAD

EXMU213670V4	540 x 915 x 1778 mm
EXMU214270V4	540 x 1070 x 1778
EXMU214870V4	540 x 1220 x 1778
EXMU215470V4	540 x 1375 x 1778
EXMU216070V4	540 x 1525 x 1778

610 mm
PROFUNDIDAD

EXMU243670V4	610 x 915 x 1778 mm
EXMU244270V4	610 x 1070 x 1778
EXMU244870V4	610 x 1220 x 1778
EXMU245470V4	610 x 1375 x 1778
EXMU246070V4	610 x 1525 x 1778

1980
mm
ALTURA

460 mm
PROFUNDIDAD

CÓDIGO	DIMENSIONES P x L x Alt*
EXMU183678V4	460 x 915 x 1980 mm
EXMU184278V4	460 x 1070 x 1980
EXMU184878V4	460 x 1220 x 1980
EXMU185478V4	460 x 1375 x 1980
EXMU186078V4	460 x 1525 x 1980

540 mm
PROFUNDIDAD

EXMU213678V4	540 x 915 x 1980 mm
EXMU214278V4	540 x 1070 x 1980
EXMU214878V4	540 x 1220 x 1980
EXMU215478V4	540 x 1375 x 1980
EXMU216078V4	540 x 1525 x 1980

610 mm
PROFUNDIDAD

EXMU243678V4	610 x 915 x 1980 mm
EXMU244278V4	610 x 1070 x 1980
EXMU244878V4	610 x 1220 x 1980
EXMU245478V4	610 x 1375 x 1980
EXMU246078V4	610 x 1525 x 1980

CAMSHELVING® ELEMENTS XTRA SERIES

Conectores de esquina

El diseño exclusivo de los cierres garantiza el máximo aprovechamiento del espacio de las estanterías sin pérdida de carga en las esquinas y un aumento de la carga en las estanterías intermedias entre las unidades. Utilice 1 juego por balda para conectar unidades de inicio y adicionales en esquinas. Conecte 4 ó 5 baldas intermedias entre 2 unidades de inicio (se necesitan 2 juegos por balda).

CÓDIGO	DESCRIPCIÓN
EXCC1	1 Set para 1 estante
EXCC4	4 Set para 4 estanterías
EXCC5	5 Set para 5 estanterías

Color: Gris moteado (480).



Soportes de estiba para estantes inferiores

Aumenta la capacidad de carga sólo en el estante inferior. Añadir a cualquier longitud de balda. Muy recomendable para unidades de inicio de 1375 mm o más y todas las unidades de esquina, unidades intermedias y unidades especificadas para un volumen de carga mayor en los estantes inferiores y fuera de ellos.

Estante inferior con soporte de estiba

UNIDAD LONGITUD	PESO RODAMIENTO
Unidad estándar	
610 a 1220 mm	545 kg
1375 a 1830	410

Unidad de esquina con 2 soportes de almacenamiento

610 a 1525	545
------------	-----

CÓDIGO	DIMENSIONES D x H
Soporte de estiba - Bajo (estante inferior instalado en el conjunto más bajo de ubicaciones de postes abiertos para colas de milano)	
CSDS18H6	460 x 165 mm
CSDS21H6	540 x 165
CSDS24H6	610 x 165

Soporte de estiba - Alto (estante inferior instalado en el segundo conjunto de ubicaciones de postes abiertos para colas de milano)	
CSDS18H10	460 x 267
CSDS21H10	540 x 267
CSDS24H10	610 x 267

Estuche Paquete: 1 Color: Gris moteado (480).

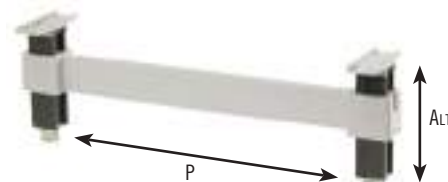

Travesías por las estanterías

Disponible en paquetes individuales o dobles. Utilice dos travesaños para añadir un estante abierto para barras divisorias o cunas de secado. Añada una travesía a los postes traseros de una unidad estacionaria para obtener un soporte adicional al colocar equipos rodantes debajo del primer estante. Colas de milano incluidas.

LONGITUD	PAQUETE INDIVIDUAL CÓDIGO*	PAQUETE DOBLE CÓDIGO**
610 mm	EXTR24	EXTR242PK
765	EXTR30	EXTR302PK
915	EXTR36	EXTR362PK
1070	EXTR42	EXTR422PK
1220	EXTR48	EXTR482PK
1375	EXTR54	EXTR542PK
1525	EXTR60	EXTR602PK
1830	EXTR72	—

*Estuche Paquete: 1 **Estuche Paquete: 2
Color: Gris moteado (480).



Elementos XTRA Shelf Traverses cubiertos por las patentes estadounidenses D 989,612 S, 11,812,847 B2, 11,697,037 B2.

CAMSHELVING® ELEMENTS XTRA SERIES

Kits de vía completa y prolongación de vía de alta densidad

Cada kit se envía completo en 1 caja con rieles elevados de aluminio y los herrajes de acero inoxidable necesarios para completar la instalación.

CÓDIGO	DESCRIPCIÓN	CAJA PAQUETE
Kits de vía completos		
CSMHDTK10	3,05 m Track for 3 Mobile Units*	1
CSMHDTK12	3,66 m Track for 4 Mobile Units*	1
CSMHDTK145	4,42 m Track for 5 Mobile Units*	1

Color: Plata (000). *Basado en 610 mm unidades móviles profundas.

Los kits completos incluyen: Rieles, uniones de rieles, placas de extremo, 8 pies de nivelación de acero inoxidable (para unidades fijas) y tornillería necesaria.

CÓDIGO	DESCRIPCIÓN	CAJA PAQUETE
Kits de extensión de vía		
CSMHDTKE4	1,38 m Ampliación de vía	1
CSMHDTKE5	1,53 m Ampliación de vía	1
CSMHDTKE6	1,83 m Ampliación de vía	1

Color: Plata (000). Los kits de vías de extensión incluyen: Rieles (1 juego), 2 uniones de carril y los herrajes necesarios.

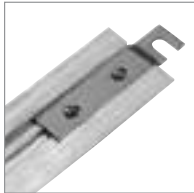

Carril (parte inferior) con la placa final instalada.

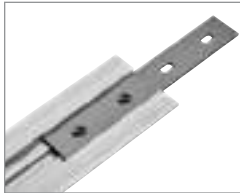

Carril (parte inferior) con la unión de carril parcialmente instalada

Es muy recomendable instalar una unidad de arranque estacionaria cada 4,5 m de vía para estabilizar aún más el sistema.

Sujetador de alta densidad para suelos

Fije los postes frontales de la unidad estacionaria con rieles directamente al suelo para mayor seguridad y estabilidad donde sea necesario. Fabricados en acero inoxidable. Pernos no incluidos.



Diámetro del orificio 16 mm.

CÓDIGO	DIMENSIÓN D x L x H
CSHDFE	35 x 108 x 13 mm

Estuche Paquete: 4
Color: Plata (000).

Ruedas de alta densidad con parachoques Donut



CÓDIGO	TALLA
CPMCHD	127 mm

Estuche Paquete: 2
Color: Gris (000).





CAMSHELVING®

BASICS PLUS

series

ESTACIONARIA

- Postes y travesaños de un material compuesto revolucionario, extremadamente resistente, con una superficie lisa y fácil de limpiar.
- Fije las colas de milano izquierda y derecha a cada poste para fijar las traviesas de la estantería cada 10,2 cm.
- Placas de estante de polipropileno extraíbles con Camguard® permanente y moldeado, una tecnología antimicrobiana que inhibe el crecimiento de moho, hongos y bacterias.
- El robusto pie de nailon roscado reforzado se ajusta fácilmente para nivelar las unidades.
- Soporta temperaturas de almacenamiento de -38° a 88°C.
- Garantía de por vida contra el óxido y la corrosión.



camguard

ANTIMICROBIAL SHELF PLATES



HACCP



CdF



StoreSafe
StaySafe

Conectores de Poste, Conectores de Esquina, Fijación Al Suelo, Sujetador Para Pared, Carriles Del Estante, Jaula de Seguridad de Estante Único, Panel Divisor de Estantes y Etiquetas de Identificación no están listados con la NSF.

CAMSHELVING® BASICS PLUS SERIES

Unidades de arranque

Se envía completo en 1 caja. Incluye marcos de poste montados en fábrica para un montaje más rápido.

Estacionario

3 Profundidades	6 Longitudes		3 Alturas
460 mm	765 mm	1220 mm	1630 mm
540	915	1375	1830
610	1070	1525	2140



Gráfico de la capacidad de soporte de peso

El peso debe estar distribuido uniformemente por todo el anaquel.

UNIDAD INDIVIDUAL		LONGITUDES DEL ESTANTE	LONGITUDES DEL ESTANTE
		765 – 1220 MM	1375 – 1830 MM
UNIDAD INDIVIDUAL	Unidad sólo	800 kg (TUV)	800 kg (TUV)
	Estante sólo	190 (TUV)	180 (TUV)
	Unidad con soporte de estiba*	885	880
	Estante inferior con soporte de estiba*	275	260
UNIDAD DE ESQUINA** con son necesarios dos soportes de estiba	Unidad sólo	590	—
	Estante sólo	130	—
	Estante inferior con soporte de estiba*	200	—

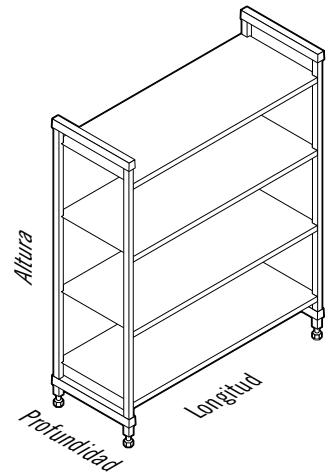

CAPACIDAD DE RESISTENCIA DE CARGA CERTIFICACIÓN TÜV

*Los soportes de estiba aumentan la estabilidad y mejoran la capacidad de soporte de peso sólo en el estante inferior. Muy recomendables para unidades base de 1375 mm y mayores, para todas las unidades de esquina, las unidades en forma de 'U' y las unidades especificadas para las cargas más pesadas. (Consulte la Guía de referencia rápida de longitud total).
**Los conectores de esquina son para uso exclusivo de estantes de 765 – 1220 mm de largo.





**BASICS
PLUS
SERIES**
1630
mm
ALTURA

V4

UNIDADES 4 ESTANTES VENTILADOS

Las unidades base incluyen 2 kits de postes y estantes montados de fábrica. Las unidades suplementarias incluyen 1 kit de postes y estantes montados de fábrica.

Base

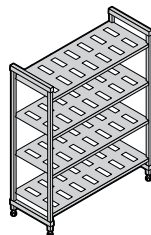

Suplementarias

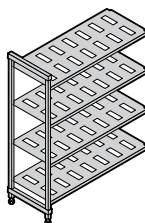

360 mm PROFUNDIDAD

CÓDIGO	DIMENSIONES P x L x ALT
CBU143064V4	360 x 765 x 1630 mm
CBU143664V4	360 x 915 x 1630
CBU144264V4	360 x 1070 x 1630
CBU144864V4	360 x 1220 x 1630

CÓDIGO	DIMENSIONES P x L x ALT
CBA143064V4	360 x 718 x 1630 mm
CBA143664V4	360 x 870 x 1630
CBA144264V4	360 x 1023 x 1630
CBA144864V4	360 x 1175 x 1630

460 mm PROFUNDIDAD

CBU183064V4	460 x 765 x 1630 mm
CBU183664V4	460 x 915 x 1630
CBU184264V4	460 x 1070 x 1630
CBU184864V4	460 x 1220 x 1630
CBU185464V4	460 x 1375 x 1630
CBU186064V4	460 x 1525 x 1630
CBU187264V4	460 x 1830 x 1630

CBA183064V4	460 x 718 x 1630 mm
CBA183664V4	460 x 870 x 1630
CBA184264V4	460 x 1023 x 1630
CBA184864V4	460 x 1175 x 1630
CBA185464V4	460 x 1328 x 1630
CBA186064V4	460 x 1480 x 1630
CBA187264V4	460 x 1785 x 1630

540 mm PROFUNDIDAD

CBU213064V4	540 x 765 x 1630 mm
CBU213664V4	540 x 915 x 1630
CBU214264V4	540 x 1070 x 1630
CBU214864V4	540 x 1220 x 1630
CBU215464V4	540 x 1375 x 1630
CBU216064V4	540 x 1525 x 1630
CBU217264V4	540 x 1830 x 1630

CBA213064V4	540 x 718 x 1630 mm
CBA213664V4	540 x 870 x 1630
CBA214264V4	540 x 1023 x 1630
CBA214864V4	540 x 1175 x 1630
CBA215464V4	540 x 1328 x 1630
CBA216064V4	540 x 1480 x 1630
CBA217264V4	540 x 1785 x 1630

610 mm PROFUNDIDAD

CBU243064V4	610 x 765 x 1630 mm
CBU243664V4	610 x 915 x 1630
CBU244264V4	610 x 1070 x 1630
CBU244864V4	610 x 1220 x 1630
CBU245464V4	610 x 1375 x 1630
CBU246064V4	610 x 1525 x 1630
CBU247264V4	610 x 1830 x 1630

CBA243064V4	610 x 718 x 1630 mm
CBA243664V4	610 x 870 x 1630
CBA244264V4	610 x 1023 x 1630
CBA244864V4	610 x 1175 x 1630
CBA245464V4	610 x 1328 x 1630
CBA246064V4	610 x 1480 x 1630
CBA247264V4	610 x 1785 x 1630

Color: Grafito Bruñido (580).

PRODUCTOS Y COLORES EN EXISTENCIA EN NUESTROS ALMACENES EUROPEOS

TODOS LOS TAMAÑOS: (490)

**BASICS
PLUS
SERIES**
1830
mm
ALTURA

V4

UNIDADES 4 ESTANTES VENTILADOS

Las unidades base incluyen 2 kits de postes y estantes montados de fábrica. Las unidades suplementarias incluyen 1 kit de postes y estantes montados de fábrica.

Base

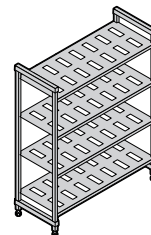

Suplementarias

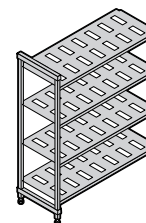

360 mm PROFUNDIDAD

CÓDIGO	DIMENSIONES P x L x ALT
CBU143072V4	360 x 765 x 1830 mm
CBU143672V4	360 x 915 x 1830
CBU144272V4	360 x 1070 x 1830
CBU144872V4	360 x 1220 x 1830

CÓDIGO	DIMENSIONES P x L x ALT
CBA143072V4	360 x 718 x 1830 mm
CBA143672V4	360 x 870 x 1830
CBA144272V4	360 x 1023 x 1830
CBA144872V4	360 x 1175 x 1830

460 mm PROFUNDIDAD

CBU183072V4	460 x 765 x 1830 mm
CBU183672V4	460 x 915 x 1830
CBU184272V4	460 x 1070 x 1830
CBU184872V4	460 x 1220 x 1830
CBU185472V4	460 x 1375 x 1830
CBU186072V4	460 x 1525 x 1830
CBU187272V4	460 x 1830 x 1830

CBA183072V4	460 x 718 x 1830 mm
CBA183672V4	460 x 870 x 1830
CBA184272V4	460 x 1023 x 1830
CBA184872V4	460 x 1175 x 1830
CBA185472V4	460 x 1328 x 1830
CBA186072V4	460 x 1480 x 1830
CBA187272V4	460 x 1785 x 1830

540 mm PROFUNDIDAD

CBU213072V4	540 x 765 x 1830 mm
CBU213672V4	540 x 915 x 1830
CBU214272V4	540 x 1070 x 1830
CBU214872V4	540 x 1220 x 1830
CBU215472V4	540 x 1375 x 1830
CBU216072V4	540 x 1525 x 1830
CBU217272V4	540 x 1830 x 1830

CBA213072V4	540 x 718 x 1830 mm
CBA213672V4	540 x 870 x 1830
CBA214272V4	540 x 1023 x 1830
CBA214872V4	540 x 1175 x 1830
CBA215472V4	540 x 1328 x 1830
CBA216072V4	540 x 1480 x 1830
CBA217272V4	540 x 1785 x 1830

610 mm PROFUNDIDAD

CBU243072V4	610 x 765 x 1830 mm
CBU243672V4	610 x 915 x 1830
CBU244272V4	610 x 1070 x 1830
CBU244872V4	610 x 1220 x 1830
CBU245472V4	610 x 1375 x 1830
CBU246072V4	610 x 1525 x 1830
CBU247272V4	610 x 1830 x 1830

CBA243072V4	610 x 718 x 1830 mm
CBA243672V4	610 x 870 x 1830
CBA244272V4	610 x 1023 x 1830
CBA244872V4	610 x 1175 x 1830
CBA245472V4	610 x 1328 x 1830
CBA246072V4	610 x 1480 x 1830
CBA247272V4	610 x 1785 x 1830



BASICS
PLUS
SERIES
2140
mm
ALTURA

V5 5-Shelf Vented Units

Las unidades base incluyen 2 kits de postes y estantes montados de fábrica. Las unidades suplementarias incluyen 1 kit de postes y estantes montados de fábrica.

Base

Suplementarias

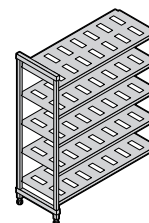
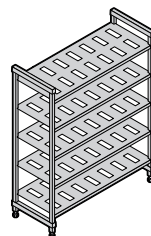

460 mm PROFUNDIDAD

CÓDIGO	DIMENSIONES P x L x Alt
CBU183084V5	460 x 765 x 2140 mm
CBU183684V5	460 x 915 x 2140
CBU184284V5	460 x 1070 x 2140
CBU184884V5	460 x 1220 x 2140
CBU185484V5	460 x 1375 x 2140
CBU186084V5	460 x 1525 x 2140

CÓDIGO	DIMENSIONES P x L x Alt
CBA183084V5	460 x 718 x 2140 mm
CBA183684V5	460 x 870 x 2140
CBA184284V5	460 x 1023 x 2140
CBA184884V5	460 x 1175 x 2140
CBA185484V5	460 x 1328 x 2140
CBA186084V5	460 x 1480 x 2140

540 mm PROFUNDIDAD

CBU213084V5	540 x 765 x 2140 mm
CBU213684V5	540 x 915 x 2140
CBU214284V5	540 x 1070 x 2140
CBU214884V5	540 x 1220 x 2140
CBU215484V5	540 x 1375 x 2140
CBU216084V5	540 x 1525 x 2140

CBA213084V5	540 x 718 x 2140 mm
CBA213684V5	540 x 870 x 2140
CBA214284V5	540 x 1023 x 2140
CBA214884V5	540 x 1175 x 2140
CBA215484V5	540 x 1328 x 2140
CBA216084V5	540 x 1480 x 2140

610 mm PROFUNDIDAD

CBU243084V5	610 x 765 x 2140 mm
CBU243684V5	610 x 915 x 2140
CBU244284V5	610 x 1070 x 2140
CBU244884V5	610 x 1220 x 2140
CBU245484V5	610 x 1375 x 2140
CBU246084V5	610 x 1525 x 2140

CBA243084V5	610 x 718 x 2140 mm
CBA243684V5	610 x 870 x 2140
CBA244284V5	610 x 1023 x 2140
CBA244884V5	610 x 1175 x 2140
CBA245484V5	610 x 1328 x 2140
CBA246084V5	610 x 1480 x 2140

Color: Grafito Bruñido (580).

PRODUCTOS Y COLORES EN EXISTENCIA EN
NUESTROS ALMACENES EUROPEOS

TODOS LOS TAMAÑOS: (490)

CAMSHELVING® BASICS PLUS SERIES

Conectores de esquina

Diseño patentado único que garantiza el máximo aprovechamiento del espacio en las estanterías. Use 1 juego por estante para conectar las unidades base y suplementarias en las esquinas. Conecta 4 o 5 estantes intermedios entre 2 unidades base (necesarios 2 juegos por estante). Disponible como juego único o en paquetes de 8 o 10 juegos.

PRODUCTOS Y COLORES EN EXISTENCIA EN NUESTROS ALMACENES EUROPEOS

TODOS LOS TAMAÑOS: (580)

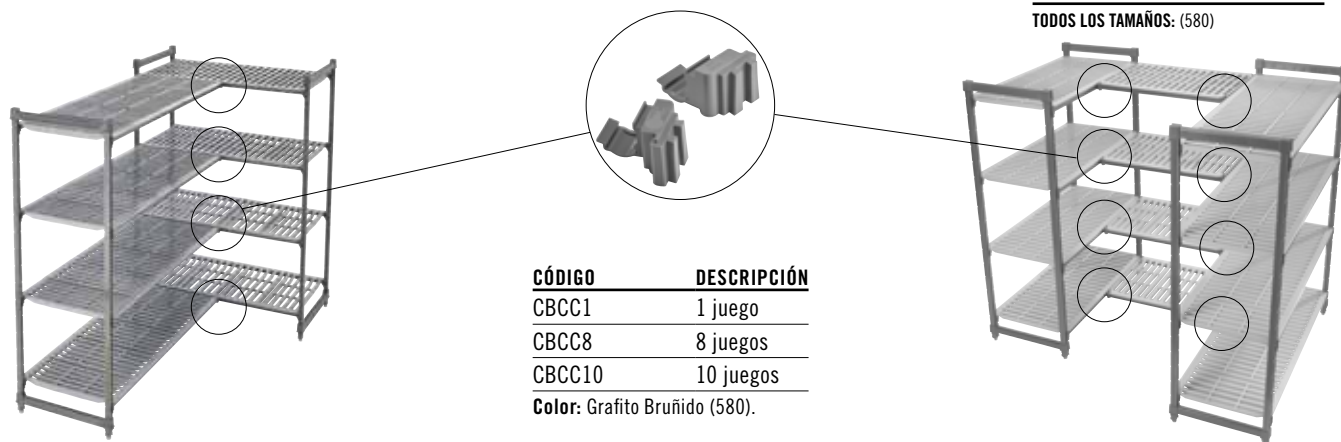

CÓDIGO	DESCRIPCIÓN
CBCC1	1 juego
CBCC8	8 juegos
CBCC10	10 juegos

Color: Grafito Bruñado (580).

Soportes de estiba del estante inferior

Aumentan la capacidad de soporte de peso sólo en el estante inferior. Se añaden a estantes de cualquier longitud. Muy recomendables para unidades de 1375 mm y mayores y para todas las unidades de esquina, las unidades en forma de 'U' y las unidades especificadas para cargas más pesadas.

PRODUCTOS Y COLORES EN EXISTENCIA EN NUESTROS ALMACENES EUROPEOS

CBDS18H6, CBDS21H6, CBDS24H6: (151)



CÓDIGO	DIMENSIONES P x ALT
Soportes – Bajo	
CBDS14H6	360 x 171 mm
CBDS18H6	460 x 171
CBDS21H6	540 x 171
CBDS24H6	610 x 171
Soportes – Alto	
CBDS14H10	360 x 273 mm
CBDS18H10	460 x 273
CBDS21H10	540 x 273
CBDS24H10	610 x 273

Cantidad por paquete: 1
Color: Grafito Bruñado (580).

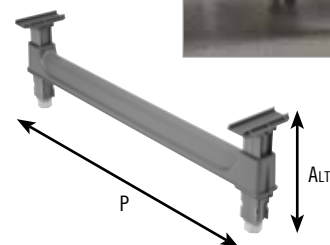

Travesaños de estante

Disponible en paquetes individuales o dobles. Utilice dos travesaños para añadir un estante abierto para las barras divisoras o las bases de secado. Añada un travesaño en los postes traseros para apoyo adicional al colocar el material rodante bajo el primer estante. Colas de milano del travesaño incluidas.

LONGITUDES	PAQUETE INDIVIDUAL CÓDIGO*	PAQUETE DOBLE CÓDIGO**
765 mm	CBTR30	CBTR302PK
915	CBTR36	CBTR362PK
1070	CBTR42	CBTR422PK
1220	CBTR48	CBTR482PK
1375	CBTR54	CBTR542PK
1525	CBTR60	CBTR602PK
1830	CBTR72	CBTR722PK

*Cantidad por paquete: 1
**Cantidad por paquete: 2
Color: Grafito Bruñado (580).

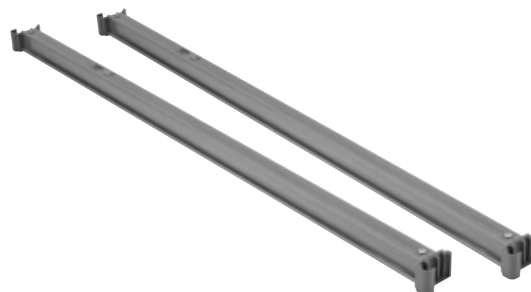



CAMSHELVING® ACCESORIOS

Etiquetas de identificación

El clip en el estante se desliza para identificar claramente el producto almacenado. Fabricado en plástico de alta resistencia con un deslizamiento transparente en el panel frontal. 14 etiquetas incluidas: 12 colores - codificados, preimpresos y 2 en blanco.

CÓDIGO	DESCRIPCIÓN	DIMENSION L x ALT
Series Premium y Elements XTRA		
CSID6	Etiqueta de Identificación 152 mm	152 x 25 mm
CSID3	Etiqueta de Identificación 76 mm	76 x 25
Series Basic Plus		
CBID6	Etiqueta de Identificación 152 mm	152 x 25
Cantidad por paquete: 12 Color: Blanco / Trans.		



PRODUCTOS Y COLORES EN EXISTENCIA EN NUESTROS ALMACENES EUROPEOS
CSID6: (000)



Abrazadera para pared

Se usa para asegurar una unidad de estantería estacionaria a una pared para añadir seguridad y estabilidad en caso necesario. Fabricada en acero inoxidable. Tornillos no incluidos.

CÓDIGO	DIMENSION P x L x ALT
CSWF	73 x 238 x 48 mm

Cantidad por paquete: 4
Color: Plata (000).

PRODUCTOS Y COLORES EN EXISTENCIA EN NUESTROS ALMACENES EUROPEOS
CSWF: (000)



Diámetro del agujero 1,11 cm.



Fijación al suelo

Para asegurar los postes de la unidad estacionaria directamente al piso para añadir seguridad y estabilidad en caso necesario. Fabricada en acero inoxidable. Pernos no incluidos.

CÓDIGO	DIMENSION P x L x ALT
Series Premium, Elements XTRA & Basics Plus	
CSFF	38 x 165 x 89 mm
Series Premium de alta densidad	
CSHDF	35 x 108 x 13

CSFF Cantidad por paquete: 2
CSHDF Cantidad por paquete: 4
Color: Plata (000).



Diámetro del agujero 1,43 cm.



Rueda de alta calidad

Ideal en todas las áreas de almacenamiento, especialmente refrigeradores, congeladores y/o zonas húmedas. Fabricado en plástico muy duradero, resistente a la corrosión con una rueda de goma termoplástica que no deja marcas, giratoria, de 127 mm. Cierres del freno de bloqueo total, tanto del

movimiento giratorio como de la rueda.

CÓDIGO	TAMAÑO
Series Premium con Parachoques	
MPMCWB	127 mm
Series Elements XTRA	
EMCWB	127 mm

Cantidad por paquete: 2
Color: Gris (000).

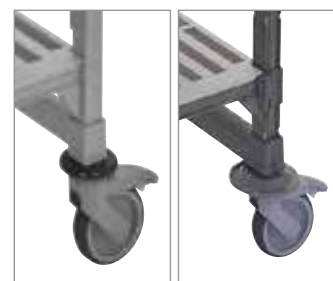

PRODUCTOS Y COLORES EN EXISTENCIA EN NUESTROS ALMACENES EUROPEOS
MPMCWB: (000)

Parachoques redondo

Ofrece mayor protección durante el transporte y al maniobrar las unidades móviles para colocarlas en su lugar contra paredes o junto a otras unidades de almacenamiento.

CÓDIGO	DIÁMETRO
CSMHDD	127 mm

Cantidad por paquete: 4
Color: Gris (000).

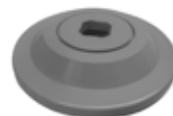

CAMSHELING® ACCESORIOS

Panel divisor de estantes

Artículos apilados y separados almacenados en estantes. Fabricados en plástico ABS de alta duración. Se instala directamente sobre estantes sólidos o ventilados. Fácilmente desmontable para su reubicación o lavado.

CÓDIGO	DIMENSION P x Alt
CSSD188	460 x 203 mm
CSSD218	540 x 203
CSSD248	610 x 203

Cantidad por paquete: 1
Color: Gris Claro (151).



PRODUCTOS Y COLORES EN EXISTENCIA EN NUESTROS ALMACENES EUROPEOS

CSSD248: (151)



Carriles del estante

Utilícelo para evitar que el contenido se caiga de los estantes. Proteja los lados o extremos individuales o envuelva un estante lleno. Las varillas están hechas de un material compuesto fuerte que es muy duradero y que nunca se oxida ni se corroe.

Se adapta a las estanterías Premium de 680 a 1780 mm de ancho y 300 a 600 mm de profundidad, o a las estanterías Elements XTRA y Basics Plus de 765 a 1830 mm de ancho y 360 a 610 mm de profundidad.

Los kits de estantes completos o de tres cuartos ayudan a agilizar las instalaciones y reducen significativamente el desperdicio de cartón.

Los kits de rieles de estantes están disponibles en todas las profundidades y longitudes. Para consultar toda la selección de kits completos y de 3/4, eche un vistazo a la lista de precios y especificaciones de productos Camshelving.

Kits de rieles

PREMIUM CÓDIGO	DIMENSION P x L	ELEMENTS XTRA CÓDIGO	BASICS PLUS CÓDIGO	DIMENSION P x L
Kits de baldas completos (2 lados, 2 extremos)				
MPR600900	600 x 900 mm	ESR2436	CBR2436	610 x 910 mm
MPR6001000	600 x 1000	ESR2442	CBR2442	610 x 1070
MPR6001100	600 x 1100	ESR2448	CBR2448	610 x 1220

Kits de baldas 3/4 (1 lado, 2 extremos)

MPR6009003	600 x 900	ESR24363	CBR24363	610 x 910
MPR60010003	600 x 1000	ESR24423	CBR24423	610 x 1070
MPR60011003	600 x 1100	ESR24483	CBR24483	610 x 1220

Cantidad por paquete: 1 Color: Gris Claro (151).

Rieles de un único lado

PREMIUM CÓDIGO	LONGITUDES	ELEMENTS XTRA CÓDIGO	BASICS PLUS CÓDIGO	LONGITUDES
MPR600S	600 mm	ESR24S	—	610 mm
MPR700S	700	ESR30S	CBR30S	760
MPR800S	800	ESR36S	CBR36S	910
MPR900S	900	ESR42S	CBR42S	1070
MPR1000S	1000	ESR48S	CBR48S	1220
MPR1100S	1100	ESR54S	CBR54S	1380
MPR1200S	1200	ESR60S	CBR60S	1530
MPR1300S	1300	ESR72S	—	1830

Cantidad por paquete: 1
Color: Gris Claro (151).

Rieles de un único extremo

PREMIUM CÓDIGO	PROFUNDIDAD	ELEMENTS XTRA CÓDIGO	BASICS PLUS CÓDIGO	PROFUNDIDAD
MPR300E	300 mm	ESR14E	—	360 mm
MPR400E	400	ESR18E	CBR18E	460
MPR500E	500	ESR21E	CBR21E	540
MPR600E	600	ESR24E	CBR24E	610

Cantidad por paquete: 1 Color: Gris Claro (151).



PRODUCTOS Y COLORES EN EXISTENCIA EN NUESTROS ALMACENES EUROPEOS

TODOS KITS: (151)

CAMSHELVING® ACCESORIOS

Barras divisoras de estante (solo para estante de 600/610 mm de profundidad)

Crean un servicio personalizado o un puesto de almacenamiento de recipientes de comida, cajas o bastidores de plato. Instale divisores rectos o en ángulo directamente sobre los travesaños del estante.

CÓDIGO	DESCRIPCIÓN
Serie Premium	
CSDBA	Separador en ángulo
CSDBS	Separador recto
Serie Elements XTRA	
EDBA	Separador en ángulo
EDBS	Separador recto
Cantidad por paquete: 4	
Color: Gris Moteado (480).	



Estante para bandeja de láminas para estante simple

El ligero y duradero Ultimate Sheet Pan Rack para estantes únicos transformará su capacidad de almacenamiento. Diseñado para encajar de forma segura en una estantería Premium de 600 mm de Elements XTRA o en una estantería Basics Plus de 610 mm de profundidad, este estante único tiene capacidad para 6 bandejas de 60 x 40 cm en un espacio compacto. Utilícelo para preparar y mantener los ingredientes preparados, descongelar el producto en el refrigerador o enfriar rápidamente los productos horneados. Diseñado para poder colocar recipientes sacados directamente de un horno a 176°C. Se envía desmontado.

CÓDIGO	DESCRIPCIÓN	DIMENSION P x L x ALT
Premium o Elements XTRA Series		
CSUPR6040S6	Estante de 60 x 40	612 x 465 x 514 mm
CSUPR1826S6	Estante de 66 x 46	603 x 514 x 514
Basics Plus Series		
CBUPR6040S6	Estante de 60 x 40	612 x 465 x 514
CBUPR1826S6	Estante de 66 x 46	603 x 514 x 514
Cantidad por paquete: 1		
Color: Grafito Bruñado (580).		
Patente pendiente.		



**PRODUCTOS Y COLORES EN EXISTENCIA
EN NUESTROS ALMACENES EUROPEOS**
CSUPR6040S6, CBUPR6040S6: (580)

Jaula de seguridad de estante único

(solo para estante de 610 mm de profundidad)

Almacena de forma segura los productos valiosos en un solo estante. Fabricado en acero inoxidable 304 para trabajo pesado para su uso en cualquier entorno. Exige 457 mm de altura entre estantes. Instalar sólo en los estantes ventilados. Cierre no incluido.

CÓDIGO	DIMENSION P x L x ALT
CSSC244818	640 x 1080 x 460 mm
Cantidad por paquete: 1	
Color: Plata (000).	



CAMSHELVING®

ESTANTERÍA UNIVERSAL



LO AGUANTA TODO
sartenes, cajas, sartenes, bandejas e incluso
incluso cajas de masa de pizza



Una forma única
de crear

ESPACIO DE ALMACENAMIENTO VERTICAL

Cree fácilmente secciones de almacenamiento
individuales con paneles de rieles.

Disponible para Camshelving Premium,
Elements y Basics Plus, 530 o 600 mm
de profundidad.

**CREAR ALMACENAMIENTO
EN "CAJONES"**



ALMACENAMIENTO VERTICAL
entre los estantes elimina el
espacio no utilizado



Premium® Series	600 mm Profundidad	MPUNVR600
		MPUNVRA600
Basics Plus® Series	530 mm Profundidad	CBUNVR21
		CBUNVRA21
	600 mm Profundidad	CBUNVR24
		CBUNVRA24

ESTANTERÍAS PARA USO GENERAL – CAMSHELVING® ULTIMATE #10 CAN RACK SYSTEM

Cree el sistema de almacenamiento de latas que su operación necesita con el soporte de latas Ultimate #10. Este primer estante de plástico para latas hace que almacenar e inventariar latas #10 y #5 sea mucho más fácil.

- El sistema de carga frontal, alimentado por gravedad, soporta la organización FIFO y la rotación de alimentos sin necesidad de mover el bastidor para la carga o descarga.
- Fabricado con superficies lisas y fáciles de limpiar. Se puede desmontar completamente y pasar por el lavavajillas.
- Garantía de por vida contra la oxidación o corrosión. Fabricado en material plástico reforzado y duradero.
- Los estantes de latas individuales y adicionales y las unidades de estantes de latas de tamaño completo se entregan completos en una caja. Las unidades incluyen kits de postes premontados.

Color: Grafito Bruñido (580).

Ultimate #10 Can Rack está cubierto por la patente D828,145 S y D827,421 S de EE.UU.

Componente NSF sólo en estanterías.



Fácil de ensamblar, unas pocas piezas sencillas se encajan para construir racks individuales y adicionales.



Capacidad de Almacenamiento

	#10 Latas	#5 Latas
ESTANTERÍA DE LATAS SIMPLE O COMPLEMENTARIA	8 en cada una	12 en cada una
UNIDAD DE ESTANTERÍA DE LATA DE TAMAÑO COMPLETO (660 x 915 x 1830 mm, 3 tercetos)	96	144

Para latas #10 y #5 de 170 a 179 mm de alto.

ESTANTERÍAS PARA USO GENERAL – CAMSHELIVING® ULTIMATE #10 CAN RACK SYSTEM

Premium Series

Unidad estacionaria para latas de tamaño completo

Esta estantería independiente tiene capacidad para 96 latas en un espacio compacto. Instale en el extremo de una unidad Camshelving High Density para aprovechar al máximo el espacio. Se envía desmontado en 1 caja con 2 kits de postes montados en fábrica.



Elements XTRA Series



Unidad de estantería de latas estacionaria de tamaño completo

Maximice cada pulgada de espacio lineal en su cocina o área de almacenamiento en seco con un estante para latas en línea. Con sólo un kit de postes ensamblado en fábrica, conecte una estantería de latas a las unidades de estantería estándar en línea recta compartiendo postes.



Almacenamiento parcial de latas en bastidor

Instale una sola fila de almacenamiento de latas en cualquier unidad Camshelving de 610 mm de profundidad, utilizando el espacio del estante por encima o por debajo para los artículos de almacenamiento estándar.



ESTANTERÍAS PARA USO GENERAL – CAMSHELVING® ULTIMATE #10 CAN RACK SYSTEM



COMPONENT
Sólo estanterías



CÓDIGO	GPU243672C96*	ESU243672C96*	CPA243672C96**	EA243672C96**
DESCRIPCIÓN	Serie Premium Unidad estacionaria de tamaño completo para estantería de Latas (De pie)	Serie Elements XTRA Unidad estacionaria de tamaño completo para estantería de Latas (De pie)	Serie Premium Unidad de estantería de latas de tamaño completo (postes compartidos)	Serie Elements XTRA Unidad de estantería de latas de tamaño completo (postes compartidos)
DIMENSIONS P x L x ALT	660 x 915 x 1830 mm	660 x 915 x 1830 mm	660 x 870 x 1830 mm	660 x 864 x 1830 mm

Cantidad por paquete: 1 Se envía en 1 caja. **Premium Series Color:** Gris Moteado (480). **Elements XTRA Series Color:** Grafito Bruñido (580).

*La unidad incluye: 2 kits de postes premontados, 9 travesaños, 15 paneles y 72 soportes. **La unidad incluye: 1 kits de postes premontados, 9 travesaños, 15 paneles y 72 soportes.

Estanterías para latas simple o complementaria

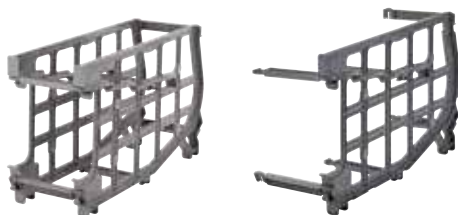

CÓDIGO	UCR10R8	UCR10AR8
DESCRIPCIÓN	Estantería para latas individuales, 2 paneles y 6 soportes	Estantería complementaria para latas, 1 panel y 6 soportes
DIMENSIONS P x L x ALT	660 x 235 x 394 mm	660 x 191 x 394 mm

Cantidad por paquete: 1 **Color:** Grafito Bruñido (580).

PRODUCTOS Y COLORES EN EXISTENCIA EN NUESTROS ALMACENES EUROPEOS

UCR10R8, UCR10AR8: (580)



Estanterías para latas por longitud

LONGITUD DE LOS ESTANTES	NÚMERO DE ESTANERÍAS PARA LATAS POR NIVEL*	ESPACIO DE ALMACENAMIENTO RESTANTE	#10 CAPACIDAD DE RETENCIÓN DE LATAS
610 mm	2	89 mm	16
765	3	51	24
915	4	0	32
1070	4	165	32
1220	5	127	40
1375	6	89	48
1525	7	51	56

*1 Estantería simple más estantes complementarios

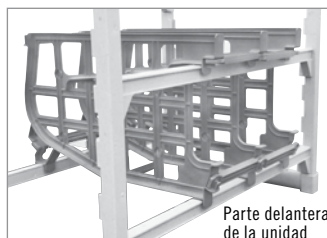

Parte delantera de la unidad

NOTA: Cada hilera de estantes para latas requiere 3 travesaños, 2 delanteros y 1 trasero. Deje dos ensamblajes abiertos sobre el travesaño superior antes de instalar el siguiente travesaño/tierra. Esto permite que haya espacio para cargar las latas.

CAMSHELVING® ULTIMATE ESTANQUEIDAD DE PLATOS

New!

Diseñado para la durabilidad. Compre una vez. Úselo para siempre.

Rieles moldeados =
Sin soldaduras rotas



Bajo mantenimiento,
fácil de limpiar.

Ruedas giratorias
silenciosas y de
suave deslizamiento.



FÁCIL DE
Montar



CAMSHELVING® ULTIMATE

ESTANQUEIDAD DE PLATOS para sartenes de 46 x 66 cm



Tamaño completo

Medio tamaño

Bajo el mostrador

CÓDIGO	DIMENSIONES L x A x Alt* cm	ESPACIAMIENTO ENTRE RIELES cm	CAPACIDAD	TIPO DE RUEDAS
Unidades de tamaño completo Knockdown (KD)				
UPR1826FP20	84,8 x 64,6 x 181,9 cm	7,62 cm	20 Bandejas/platos	Plástico
UPR1826FP40	84,8 x 64,6 x 181,9 cm	3,81 cm	40 Bandejas/bandejas	Plástico
Full Size Factory Assembled (FA) Units				
UPR1826FPA20	84,8 x 64,6 x 181,9 cm	7,62 cm	20 Bandejas/platos	Plástico
UPR1826FPA40	84,8 x 64,6 x 181,9 cm	3,81 cm	40 Bandejas/bandejas	Plástico
Color: Grafito Bruñado (580). *Las dimensiones incluyen ruedas de plástico de 12,7 cm. Capacidad de carga: 158,75 kg. por rack, 24,95 kg. por juego de rieles.				
Unidades de medio tamaño Knockdown (KD)				
UPR1826HP12	81,4 x 64,8 x 120,6 cm	7,62 cm	12 Bandejas/platos	Plástico
UPR1826HP20	84,8 x 64,6 x 105,1 cm	3,81 cm	20 Bandejas/platos	Plástico
Color: Grafito Bruñado (580). *Las dimensiones incluyen ruedas de plástico de 12,7 cm. Capacidad de carga: 79,38 kg. por rack, 24,95 kg. por juego de rieles.				
Unidades de bajo mostrador Knockdown (KD)				
UPR1826U8	78,4 x 59,1 x 84,1 cm	7,62 cm	8 Bandejas/platos	Metal
UPR1826U15	78,4 x 59,1 x 80 cm	3,81 cm	5 Bandejas/platos	Metal
Color: Grafito Bruñado (580). *Las dimensiones incluyen ruedas metálicas de 7,62 cm. Capacidad de carga: 40,82 kg. por rack, 24,95 kg. por juego de rieles.				

CAMSHELVING® CARROS DE COMIDA GN



Muy duradero

Bajo mantenimiento

Ruedas giratorias silenciosas
y de suave deslizamiento.
Todas con frenos.



Utilícelo en la cocina,
en el congelador o en la nevera



Carros GN 1/1

1 bandeja de tamaño completo
por juego de raíles, carga final



UGNPR11H9
D 73,03 x L 43,8 x H 101,6 cm

6,5 cm x9

10 cm x4

UGNPR11F18
D 73,03 x L 43,8 x H 170,7 cm

6,5 cm x18

10 cm x9

Carros GN 2/1

2 bandejas de tamaño completo
por juego de raíles, carga lateral



UGNPR21H18
D 83,5 x L 64,5 x H 101,6 cm

6,5 cm x18

10 cm x8

UGNPR21F36
D 83,5 x L 64,5 x H 170,7 cm

6,5 cm x36

10 cm x18



El exclusivo marco superior sostiene una sartén de tamaño normal o una tabla de cortar. Utilícelo para proteger el contenido de abajo o para crear un espacio de trabajo ligero.

PAN STOPS

New!

Bloquea y asegura las sartenes en los raíles, especialmente durante el transporte.

Para los carros de cacerolas GN

UGNPRPSF
(tamaño completo)

UGNPRPSH
(medio tamaño)

Para los estantes para sartenes

UPRPSF
(tamaño completo)

UPRPSH
(medio tamaño)

MORE
INFC 

StoreSafe
StaySafe

FUNDAS DE TAMAÑO COMPLETO

Protegen el contenido guardado/establecido en cocinas, neveras o congeladores.

New!

Para carros de cacerolas GN

GBCTUGNPR11 (Vinilo)
L 66,3 x W 47,2 x H 154,4 cm

GBCTUGNPR21 (Vinilo)
L 78,7 x W 67,9 x H 154,4 cm

Para caceroleros

GBCTUPR (Vinilo)
L 81,3 x W 69,9 x H 162,5 cm

GBIRC272162 (Aislado)
L 69,9 x W 54,6 x H 157,5 cm

MORE
INFC 



ESTANTERÍAS PARA USO GENERAL

Jaula de seguridad de envoltura completa de Series Premium

para estantes de P 610 x L 1220 mm y estantes estacionarios de ALT 1700 mm o móviles de ALT 1778 mm mobile

Almacene productos valiosos detrás de puertas cerradas con llave. Fabricado en acero inoxidable 304 de alta resistencia para su uso en cualquier entorno. Las unidades estacionarias o móviles se envían completas con kits de postes ensamblados en fábrica, 2 estantes ventilados, 4 ruedas giratorias de primera calidad con freno de bloqueo total para la unidad móvil y 1 jaula de seguridad con envoltura completa. Se puede utilizar con paneles divisores. El ensamblaje requiere un estante con ventilación en la parte inferior. Los estantes adicionales se pueden pedir por separado. La jaula y unidades se entregan desmontadas. El candado no se está incluido.

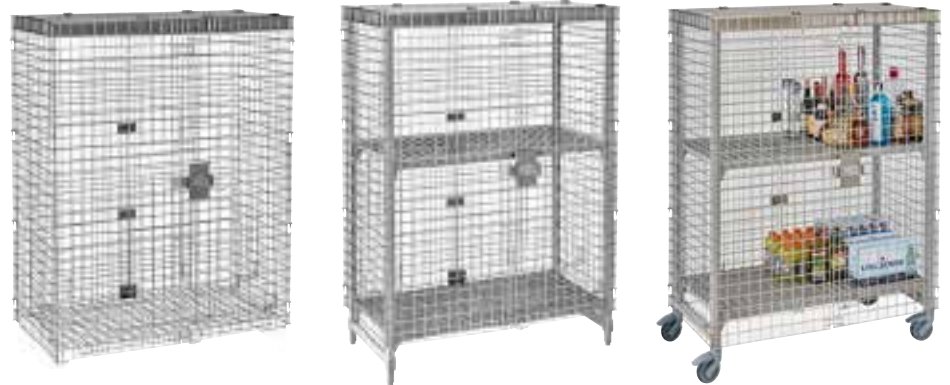

CÓDIGO	CPFWSC244860	CPU244864SUPKG	CPMU244867SUPKG
DESCRIPCIÓN	Cesta de seguridad envoltiva	Unidad estacionaria de cesta de seguridad envoltiva	Unidad móvil de cesta de seguridad envoltiva
DIMENSION P x L x ALT	680 x 1276 x 1562 mm	680 x 1276 x 1638 mm	680 x 1276 x 1721 mm
COLOR	Plata (000)	Gris Moteado (480)	Gris Moteado (480)

Cantidad por paquete: 1 La jaula se envía en una sola caja. La unidad se envía en dos cajas. Solo encaja en las series Premium de Camshelving fabricadas en EE.UU. Pedido especial. Demora de 10 a 12 semanas para entregas internacionales.

Bastidor de almacenamiento y secado vertical

Fomenta el secado sanitario, la manipulación segura y el almacenamiento eficiente de bandejas, planchas, tablas de corte y tapaderas. Se puede utilizar con los rieles de estantería para evitar que el contenido se deslice.

Las unidades se suministran completas con 2 kits de postes móviles, 6 travesaños, 12 o 15 bases de secado vertical y ruedas giratorias de calidad con freno de bloqueo total. Requiere montaje.



El bastidor modular de 7 ranuras se puede pedir por separado para personalizar un bastidor de secado y almacenamiento. Fabricado en plástico ABS de alta resistencia. Las ranuras están espaciadas 3,33 cm de ancho y los divisores son 6,35 cm de alto.



CÓDIGO	DIMENSION P x L x ALT	CAPACIDAD	CANTIDAD POR PAQUETE
Bastidor de almacenamiento y secado vertical de Series Premium			
MPMU61117DRPKG	600 x 1180 x 1790 mm	84 Bandejas	1
MPMU61317DRPKG	600 x 1380 x 1790	105 Bandejas	1
Base de almacenamiento y secado vertical - solo para estante de 600 mm de profundidad (Se adapta a todas las líneas Camshelving®)			
CSDR7	597 x 260 x 95	—	1
CSDR73	597 x 260 x 95	—	3

Color de rejillas de secado: Blanco Moteado (490). **Color de la base de secado:** Gris Claro (151). La unidad de 1220 mm de largo se envía en 5 cajas. La unidad de 1530 mm de largo se envía en 6 cajas.

PRODUCTOS Y COLORES EN EXISTENCIA EN NUESTROS ALMACENES EUROPEOS

MPMU61117DRPKG, MPMU61317DRPKG: (490)
CSDR7, CSDR73: (151)

ESTANTERÍAS PARA USO GENERAL

Bastidor de almacenamiento y secado en ángulo

Favorece el secado sanitario y la manipulación y organización eficiente de los productos permitiendo un fácil acceso al producto.

Las unidades se suministran completas con 2 kits de postes móviles, 8 travesaños, 16 bases de secado en ángulo y ruedas giratorias de calidad con freno de bloqueo total. Se requiere montaje.



La base de diseño único tiene capacidad para hasta 8 pellets de entrega de comida o se puede utilizar para secar, almacenar y transportar recipientes para alimentos y otros utensilios de cocina comerciales. Se instala directamente en los travesaños de los estantes. Fabricado en plástico ABS de alta resistencia. Las ranuras están espaciadas a 6,03 cm.



CÓDIGO	DIMENSION P x L x ALT	CAPACIDAD	CANTIDAD POR PAQUETE
Bastidor de almacenamiento y secado en ángulo de Series Premium			
MPMU61217PDPKG	600 x 1280 x 1790 mm	128 pellets y bases o 16 recipientes GN 1/1	1

Base de almacenamiento y secado vertical - solo para estante de 600 mm de profundidad
(Se adapta a todas las líneas Camshelving®)

CSDR8	592 x 263 x 160	—	1
CSDR84	592 x 263 x 160	—	4

Color de rejillas de secado: Blanco Moteado (490). MPMU61217PDPKG Entrega en 5 cajas.

Color de la base de secado: Gris Claro (151).

**PRODUCTOS Y COLORES EN EXISTENCIA
EN NUESTROS ALMACENES EUROPEOS**

MPMU61217PDPKG: (490)
CSDR8, CSDR84: (151)

Bastidor de almacenamiento y secado de tapas abovedadas

Favorece el secado sanitario y la manipulación y organización eficiente de los productos permitiendo un fácil acceso al producto.

Las unidades se suministran completas con los kits de postes móviles montados de fábrica, con 10 travesaños, 10 bases de secado abovedadas y ruedas giratorias de calidad con freno de bloqueo total. Requiere montaje.



Utilícelo para secar y almacenar de forma segura hasta 10 cúpulas o platos de entrega de comida para pacientes o cubiertas en posición vertical. Se instala directamente en los travesaños de los estantes. Fabricado en plástico ABS de alta resistencia. Las ranuras están espaciadas a 7,78 cm.

CÓDIGO	DIMENSION P x L x ALT	CAPACIDAD	CANTIDAD POR PAQUETE
Bastidor de almacenamiento y secado de tapas abovedadas de Series Premium			
MPMU6917DDPKG	600 x 980 x 1790 mm	100 tapas abovedadas	1

Base de almacenamiento y secado de tapas abovedadas - solo para estante de 600 mm de profundidad
(Se adapta a todas las líneas Camshelving®)

CSDDC24	597 x 415 x 86	—	1
CSDDC245	597 x 415 x 86	—	5

Color de rejillas de secado: Blanco Moteado (490). MPMU6917DDPKG Entrega en 3 cajas.

Color de la base de secado: Gris Claro (151).



ESTANTERÍAS PARA USO GENERAL

Serie Elements® XTRA Unidades de 2 estantes con ventilación para debajo del mostrador

Cree almacenamiento en áreas subutilizadas o de difícil acceso. Ideal para almacenar condimentos, recipientes para llevar y desechables de papel.

Las unidades estacionarias incluyen 2 kits de postes estacionarios ensamblados en fábrica, 4 travesaños estacionarios, colas de milano estacionarias y placas de estantería.

Las unidades móviles incluyen 2 kits de postes móviles ensamblados en fábrica, 4 travesaños móviles, colas de milano móviles, placas de estantería y 4 ruedas giratorias de alta calidad con freno de bloqueo total.



CÓDIGO	DIMENSION P x L x Alt*
Unidades estacionarias	
EXU183630V2	460 x 915 x 765 mm
EXU184830V2	460 x 1220 x 765
Unidades móviles	
EXMU142427V2	360 x 610 x 685
EXMU143627V2	360 x 915 x 685
EXMU144827V2	360 x 1220 x 685

Color: Grafito Bruñado (580). Entrega en 1 caja *La altura incluye ruedas.

Estación Premium Series Flex

Esta versátil unidad puede servir como una conveniente estación de recogida y envío, comercializador de productos, o para el área de preparación de entregas, almacenamiento de utensilios y mucho más.

La unidad incluye: 2 kits de postes móviles ensamblados en fábrica, 8 travesaños, 36 barras divisoras angulares (4 adicionales), 4 ruedas con bloqueo total y 24 etiquetas de identificación. Se requiere montaje.

Los recipientes, cajas de comida y otros accesorios se venden por separado.



CÓDIGO	DESCRIPCIÓN	DIMENSION P x L x Alt *
CPMU244867FXPKG	Estación Premium Series Flex	610 x 1220 x 1778 mm

Color: Gris Moteado (480). Entrega en 1 caja *La altura incluye ruedas.

ESTANTES DE PARED CAMSHELIVING® Y EXTENSIONES DE ESTANTERÍA



Estantes de pared

- Aumente el espacio de almacenaje en las cocinas, arriba de las estaciones de trabajo y de los fregaderos.
- Incluye soportes de vigas en "I" virtualmente indestructibles que aguantan hasta 68 kg por estante.
- El duradero polipropileno resiste temperaturas de hasta 88°C, y no se oxidará ni corroerá.
- El diseño de riel a presión permite poner y quitar los estantes para una limpieza fácil.
- Un diseño contra salpicaduras de 5 cm y un borde marino al frente controlan los derrames y la contaminación cruzada.

Extensiones de estantería

- Convierta el espacio vacío de una pared en un área de almacenaje funcional.
- Úselas con o sin los estantes de pared Camshelving.
- Las tablillas de pared con espigas resisten temperaturas hasta de 88°C, y no se oxidarán ni corroerán.

Color de estante de la pared:
Gris Moteado (480).

Color de la extensión de la
tablilla de pared: Negro (110).



COMPONENTE

Las extensiones de estantería se envían en una caja que incluye:

LONGITUD	TABLILLAS DE PARED	ABRAZADERAS	GANCHOS
910 mm	3	2	6
1220 mm	3	3	9



PRODUCTOS Y COLORES EN EXISTENCIA EN NUESTROS ALMACENES EUROPEOS

CSWS1436SK, CSWS1448SK, CSWS1836SK, CSWS1848SK: (480)



CÓDIGO	CSWS1436SK	CSWS1448SK	CSWS1436VK	CSWS1448VK
DESCRIPCIÓN	910 mm Estante de pared, Liso	1220 mm Estante de pared, Liso	910 mm Estante de pared, Ventilado	1220 mm Estante de pared, Ventilado
DIMENSIONES EXTERNAS	L 915 x P 360 x ALt 340 mm	L 1220 x P 360 x ALt 340 mm	L 915 x P 360 x ALt 340 mm	L 1220 x P 360 x ALt 340 mm

Cantidad por paquete: 1



CÓDIGO	CSWS1836SK	CSWS1848SK
DESCRIPCIÓN	910 mm Estante de pared, Liso	1220 mm Estante de pared, Liso
DIMENSIONES EXTERNAS	L 915 x P 460 x ALt 340 mm	L 1220 x P 460 x ALt 340 mm

Cantidad por paquete: 1

CÓDIGO	CSWS36EK	CSWS48EK
DESCRIPCIÓN	910 mm Extensión de estantería	1220 mm Extensión de estantería
DIMENSIONES EXTERNAS	L 900 x P 50 x ALt 390 mm	L 1210 x P 50 x ALt 390 mm

Cantidad por paquete: 1



Banquillos de almacenaje Serie S

Colores: Castaño Oscuro (131), Gris Moteado (480).



- Mantenga el inventario congelado, frío o seco, con seguridad a 30,5 cm de distancia del piso.
- Su construcción en una pieza y sus recias patas ofrecen resistencia y estabilidad.
- El polipropileno para trabajos pesados se puede usar hasta a temperaturas de -38°C, y no se oxidará, corroerá ni doblará.
- Escoja los que tienen ranuras en el tablero.
- Los tableros sólidos atrapan los derrames para facilitar la limpieza.

PRODUCTOS Y COLORES EN EXISTENCIA EN NUESTROS ALMACENES EUROPEOS

DRS300, DRS360, DRS480, DRS600: (480)



CÓDIGO	DIMENSIONES EXT. ALT x P x A	CAPACIDAD DE CARGA
Banquillos lisos		
DRS30	300 x 533 x 760 mm	680 kg
DRS36	300 x 533 x 915	680
DRS48	300 x 533 x 1220	1,360
DRS60	300 x 533 x 1525	1,360
Banquillos ranurados		
DRS300	300 x 533 x 760	680
DRS360	300 x 533 x 915	680
DRS480	300 x 533 x 1220	1,360
DRS600	300 x 533 x 1525	1,360

Cantidad por Paquete: 1

Camlink

Los conectores Camlink traban en forma segura a los banquillos de almacenaje para darles mayor estabilidad.

CÓDIGO	CANTIDAD POR CADA PAQUETE
DRLNK	6



Color: Negro (110).

El Camlink se ajusta a todos los tamaños y estilos. Se incluye un Camlink gratis con cada banquillo de almacenaje.



ENSALADERAS Y TAZONES DE CAMWEAR®

Ensaladeras empedradas redondas

- Texturizados en el exterior para dar una apariencia elegante, lisos en el interior para limpiarlos fácilmente.
- Hechos del virtualmente irrompible Camwear que rinde años de servicio fiable.
- Ideales para frutas, ensaladas, bocadillos y postres.

Color: Empedrado (176).

No se pueden personalizar.

Las capacidades se calculan hasta el borde.



Ensaladeras acanaladas rectangulares y redondas

- Con apariencia elegante, contemporánea, para dar una presentación dramática.
- Hechos del virtualmente irrompible Camwear que no se romperá como el vidrio.
- Los tazones son duraderos y ligeros. No se astillarán ni se rajarán como el acrílico.
- Resistentes a las manchas, ácidos y olores.

Colores: Transparente (135), Negro (110), Blanco (148).

Los tazones rectangulares acanalados no están disponibles en Blanco (148).

Las capacidades se calculan hasta el borde.



Ensaladeras empedradas redondas



CÓDIGO	PSB6	PSB8	PSB10	PSB12
DIÁMETRO INTERIOR	15,2 cm	20,3 cm	25,4 cm	30,5 cm
CAPACIDAD APROXIMADA*	556 mL	1,5 L	3 L	5,5 L
CANTIDAD POR CADA PAQUETE	12	12	12	12

Ensaladeras empedradas redondas



CÓDIGO	PSB15	PSB18	PSB23
DIÁMETRO INTERIOR	38,1 cm	45,7 cm	58,4 cm
CAPACIDAD APPROXIMADA	10,6 L	19,1 L	37,8 L
CANTIDAD POR CADA PAQUETE	4	4	4

Color: Empedrado (176).

Ensaladeras acanaladas rectangulares



CÓDIGO	RSB912CW	RSB1014CW	RSB1419CW
DIMENSIONES L x P x ALT	30,8 x 22,9 x 7,6 cm	37 x 27,3 x 9 cm	49,2 x 36,2 x 12 cm
CAPACIDAD APPROXIMADA	2,7 L	4,7 L	11,3 L
CANTIDAD POR CADA PAQUETE	12	4	4

Los tazones rectangulares acanalados no están disponibles en Blanco (148).

Ensaladeras acanaladas redondas



CÓDIGO	RSB6CW	RSB8CW	RSB10CW	RSB12CW
DIÁMETRO INTERIOR	15,2 cm	20,3 cm	25,4 cm	30,5 cm
CAPACIDAD APPROXIMADA	564 mL	1,6 L	3 L	5,5
CANTIDAD POR CADA PAQUETE	12	12	12	12



CÓDIGO	RSB15CW	RSB18CW	RSB23CW
DIÁMETRO INTERIOR	38,1 cm	45,7 cm	58,1 cm
CAPACIDAD APPROXIMADA	10,6 L	19,1 L	37,8 L
CANTIDAD POR CADA PAQUETE	4	4	4

ENSALADERAS ECONÓMICAS Y DE FIBRA DE VIDRIO

Ensaladeras económicas

- Económica para servir frutas, ensaladas, bocadillos y postres.
- Resistentes a los impactos, de material aprobado que resiste las manchas, ácidos y olores.

Colores: Abedul (174), Negro (110).

No se pueden personalizar.

Las capacidades se calcularon hasta el borde.



CÓDIGO	SB55	SB60	SB80
DIÁMETRO INTERIOR	14,5 cm	15,2 cm	20,3 cm
CAPACIDAD APPROXIMADA	325 mL	375 mL	925 mL

Cantidad por cada paquete: 72

Ensaladeras de fibra de vidrio

- Combina la apariencia cálida de las fibras de madera con la durabilidad de la fibra de vidrio.
- Sus colores no se desteñirán aun después de años de servicio y de lavadas.

Color: Oscuro (301).

No se pueden personalizar.

Para obtener una muestra de este color y patrón, consulte la sección del grupo Camtray®.

Las capacidades se calcularon hasta el borde.



CÓDIGO	6F	8F
DIÁMETRO INTERIOR	15,6 cm	20,3 cm
CAPACIDAD APPROXIMADA	425 mL	925 mL

Cantidad por cada paquete: 12

CUBIERTAS Y BANDEJAS DE CAMWEAR® PARA EXHIBICIÓN



- Las tapas de exhibición protegen la frescura de los pastelillos, panes y postres.
- El virtualmente irrompible Camwear destaca la apariencia refinada del vidrio.
- Las aberturas laterales o en los extremos proporcionan un acceso rápido al contenido sin quitar la tapa.‡

Cubiertas de exhibición

Color: Transparente (135).

Se pueden personalizar. Vea la sección de personalización para obtener más datos e información sobre los precios y pedidos.

*En las dimensiones se incluyen las asas. La altura del mango es de 2,06 cm.

Bandejas para comercios

Colores: Salmón (149), Amarillo (145), Azul (142), Verde (140), Blanco (148), Negro (110).

Colores listados por la NSF para contacto con alimentos: Blanco (148), Azul (142), Verde (140).

Bandejas de exhibición

Colores: Transparente (135), Negro (110).

No se pueden personalizar.

**Artículos de fabricación especial sólo bajo pedido en firme, no son retornables.



Las bandejas de exposición son apilables. Consulte Market Tray para obtener información.



RD1220CW



RD1220CWH



DD1220BECW‡



Abovedada con abertura lateral – DD1220SCW‡



Bandejas de Exhibición – DT1220CW

PRODUCTOS Y COLORES EN EXISTENCIA EN NUESTROS ALMACENES EUROPEOS

DT1220CW: (110)
RD1200CW, DD1220ECW, DD1220BECW,
DD1220SCW, RD1220CW: (135)



RD1200CW

CÓDIGO	DIMENSIONES APROXIMADAS A x L x Alt* A x L x Alt*	DESCRIPCIÓN	CANTIDAD POR CADA PAQUETE
Cubiertas de Exhibición			
RD1200CW	30,5 x 30,5 x 20,9 cm	Cubierta de pastel	1
DD1220CW	55,6 x 37,5 x 20,3	Cubierta abovedada	1
DD1220ECW	55,6 x 37,5 x 20,3	Abovedada con abertura terminal	1
DD1220BECW	55,6 x 37,5 x 20,3	Abovedada con dos aberturas terminales	1
DD1220SCW	55,6 x 37,5 x 20,3	Abovedada con abertura lateral	1
DD1826CW	67,9 x 47,9 x 22,5	Cubierta abovedada	1
RD926CW	67,2 x 25,4 x 15,9	Cubierta rectangular	1
RD1220CW	55,6 x 35,9 x 14,9	Tapa rectangular	1
RD1220CWH	55,6 x 35,9 x 12,7	Rectangular c/bisagra	1
RD1826CW	67,2 x 47,9 x 15,9	Cubierta rectangular	1
RD1826CWH	67,9 x 47,6 x 13	Cubierta rectangular	1
Bandeja de Exhibición – Se ajusta a todas las cubiertas 1220			
DT1220CW	32,5 x 53	Bandeja	1
Bandeja de Comercios – Se ajusta a todas las cubiertas 1826			
1826MT**	65,3 x 45,2 x 2,7	Bandeja	6

TARROS Y CUCHARONES

Tarros

- Ideales para usarse en los bares de ensaladas, o en las mesas de buffet o en las estaciones de alimentos.
- Resisten manchas y olores causados por el vinagre, los aceites de ensalada o la mayonesa.
- Hechos de un material resistente a los fuertes impactos que está aceptado por la FDA.
- Su superficie lisa es fácil de limpiar.
- Funciona en el soporte de la barra de ensalada SBH15 y en el soporte de la cazuela CPH3.

Colores de los Tarros de Colores Lisos: Negro (110), Beige (133), Castaño Rojizo (195).

Color de los Tarros Transparentes: Transparente (152).

Color de la tapa: Blanco (148).

Se pueden personalizar. Consulte la sección de personalización para más detalles.

*Las tapas de los tarros de colores y las de los transparentes no son intercambiables.



Cucharones de Camwear®

- Cucharones con control de porción sirven la cantidad perfecta de aderezo o del ingrediente alimenticio.
- En ángulo para un manejo fácil.
- Diseñados con un descanso lateral de tal manera que los cucharones no se deslicen hacia el interior de los tarros o de los tazones de servicio.
- Hechos del virtualmente irrompible Camwear para ofrecerle años de servicio fiable.

Colores: Negro (110), Beige (133), Transparente (135), Blanco (148).

*El paquete con el surtido de Cambro está disponible sólo en negro. Ofrece 8 cucharones impresos y 4 sin impresión. Las 8 impresiones incluyen: 1 Thousand Island, 1 French, 1 House, 1 Italian, 1 Bleu Cheese, 1 Ranch, 1 Low Cal, 1 Caesar. Constituye un perfecto juego de inicio para un bar de ensaladas.

Impresión personalizada de cucharones – Consulte la sección de personalización para más información, pedidos y precios. Área máxima de impresión: 2,5 x 1,2 cm.

Artículo bajo pedido especial que no se tiene en existencias, no es retornable.



PRODUCTOS Y COLORES EN EXISTENCIA EN NUESTROS ALMACENES EUROPEOS

LD85, LD105: (135), (110)



CÓDIGO	ALTURA	DIÁMETRO SUPERIOR	DIÁMETRO DE RECORTE INTERIOR
Medidas de los tarros de colores lisos con su tapa			
CP12	13,2 cm	12,9 cm	12,1 cm
CP15	11	16,8	15,7
CP27	17,2	16,8	15,6
Medidas de los tarros transparentes con su tapa			
CCP12	13,7	13,3	12,4
CCP15	11,1	17,2	15,9
CCP27	17,5	17,2	15,7

CÓDIGO	CAPACIDAD	CANTIDAD POR CADA PAQUETE
Tarros de colores		
CP12	1,1 L con Tapa	12
CP15	1,4 L con Tapa	6
CP27	2,4 L con Tapa	6

CÓDIGO	CAPACIDAD	CANTIDAD POR CADA PAQUETE
Tapas para los tarros de colores		
CPL12*	Para CP12	12
CPL27*	Para CP15 y CP27	12

CÓDIGO	CAPACIDAD	CANTIDAD POR CADA PAQUETE
Tarros transparentes		
CCP12	1,1 L con Tapa	12
CCP15	1,4 L con Tapa	6
CCP27	2,4 L con Tapa	6

CÓDIGO	CAPACIDAD	CANTIDAD POR CADA PAQUETE
Tapas para los tarros transparentes		
CCPL12*	Para CCP12	12
CCPL27*	Para CCP15 y CCP27	12



Se muestran los cucharones con impresión.

CÓDIGO	DESCRIPCIÓN	LONGITUD	CAPACIDAD
LD85	Liso	21,6 cm	25 mL
LD85A*	Surtidos	21,6	25
LD105	Liso	26,8	30
LD105A*	Surtidos	26,8	30
LD130	Liso	33	30

Cantidad por cada paquete: 12

CUCHARONES PARA SERVIR DE CAMWEAR®, PINZAS Y CAMTENSILS®

Cucharas para servir de Camwear

- Fabricado con material prácticamente irrompible Camwear, las cucharas no se deslustrarán, abollarán ni doblarán.
- Un mango ancho y el descanso para pulgar premoldeado aseguran un agarre sólido y ergonómico.
- Las cucharas incluyen un respaldo con muesca para descansarlas en los recipientes.
- Las capacidades de las cucharas son aproximadas y no están destinadas a la medición.

PRODUCTOS Y COLORES EN EXISTENCIA EN NUESTROS ALMACENES EUROPEOS

SP011CW, SP013CW, SPO13CW: (110), (135)
SP08CW, SP010CW, SPO11CW: (110)



Perforada



SPO10CW
DESCRIPCIÓN: 25,5 cm
Cuchara para ensaladas, perforada
DIMENSIONES: 26 x 4,3 cm
Cantidad por cada paquete: 12



SPO11CW*
DESCRIPCIÓN: 28 cm
Cuchara deli perforada
DIMENSIONES: 28,3 x 7,3 cm
Cantidad por cada paquete: 12



SPO13CW*
DESCRIPCIÓN: 33 cm
Cuchara deli perforada
DIMENSIONES: 33,3 x 7,3 cm
Cantidad por cada paquete: 12

Sólida



SP08CW
DESCRIPCIÓN: 20,5 cm
Cuchara para ensaladas
DIMENSIONES: 20,6 x 3,8 cm
Cantidad por cada paquete: 12



SP010CW
DESCRIPCIÓN: 25,5 cm
Cuchara para bufet
DIMENSIONES: 26 x 4,3 cm
Cantidad por cada paquete: 12



SP011CW*
DESCRIPCIÓN: 28 cm
Cuchara deli
DIMENSIONES: 28,3 x 7,3 cm
Cantidad por cada paquete: 12



SP013CW*
DESCRIPCIÓN: 33 cm
Cuchara deli
DIMENSIONES: 33,3 x 7,3 cm
Cantidad por cada paquete: 12

Colores: Negro (110), Beige (133), Rojo (404), Transparente (135), Blanco (148).

Se pueden personalizar. Vea la sección de personalización para obtener más datos e información sobre los precios y pedidos.

*No se pueden personalizar.



Cucharas y palas Camtensil de alta resistencia al calor

- Ideales para preparar y servir alimentos calientes o fríos.
- Hechos de un material resistente al calor que aguanta temperaturas desde -40° a 190°C.
- El asa incluye un agujero para colgar el utensilio cuando no se esté usando y muescas para descansar en los recipientes.

Colores: Ámbar (150), Negro (110).

No se pueden personalizar.



SP013
DESCRIPCIÓN: 33 cm
Cuchara sólida
DIMENSIONES: 33,3 x 7,3 cm
Cantidad por cada paquete: 12



SPA14
DESCRIPCIÓN: 35,5 cm
Pala
DIMENSIONES: 35,9 x 8,9 cm
Cantidad por cada paquete: 12



SPO13 PERFORADA
DESCRIPCIÓN: 33 cm
Cuchara perforada
DIMENSIONES: 33,3 x 7,3 cm
Cantidad por cada paquete: 12



SPASL14 RANURADA
DESCRIPCIÓN: 35,5 cm
Pala ranurada
DIMENSIONES: 35,9 x 8,9 cm
Cantidad por cada paquete: 12



PRODUCTOS Y COLORES EN EXISTENCIA EN NUESTROS ALMACENES EUROPEOS

SP013, SPO13, SPA14: (150)

TENAZAS LUGANO®

- Las tenazas de colores están hechas de un material duradero y resistente al calor que aguanta temperaturas de hasta 99°C.
- Las tenazas transparentes están hechas del virtualmente irrompible Camwear, que se puede usar a temperaturas de hasta 99°C.

Tenazas planas Lugano y tenazas de agarre festoneadas

- Las tenazas planas están acanaladas para ofrecer un agarre seguro.
- Las tenazas festoneadas destacan un diseño ergonómico y un agarre seguro con los dedos.

Colores: Negro (110), Beige (133), Transparente (135), Rojo (404), Blanco (148).



PRORRATEO

PRODUCTOS Y COLORES EN EXISTENCIA EN NUESTROS ALMACENES EUROPEOS

6TGS, 12TGS, TG9: (135), (110)
9TGS: (135), (110), (148)
TG6: (110)

AGARRE PLANAS



TG6
LONGITUD: 15 cm
Cantidad por cada paquete: 12



TG9
LONGITUD: 23 cm
Cantidad por cada paquete: 12

AGARRE FESTONEADAS



6TGS
LONGITUD: 15 cm
Cantidad por cada paquete: 12



9TGS
LONGITUD: 23 cm
Cantidad por cada paquete: 12



12TGS
LONGITUD: 30,5 cm
Cantidad por cada paquete: 12



Tenazas angulares Lugano y tenazas de agarre fácil

- Las tenazas angulares destacan un diseño ergonómico que hace más fácil servir una variedad de alimentos.
- Las tenazas de Agarre Fácil combinan un tenedor y una cuchara, ofreciendo un agarre seguro de los artículos difíciles de asir.

Color de las tenazas angulares: Negro (110).

Colores de las tenazas de agarre fácil: Negro (110), Beige (133), Blanco (148), Transparente (135).

Tenazas Angulares y Tenazas de Agarre Fácil Lugano cubiertas por la patente estadounidense D 530,994 S.



PRORRATEO

TENAZAS ANGULARES



TGA8
LONGITUD: 21 cm
Cantidad por cada paquete: 12



TGA11
LONGITUD: 27,5 cm
Cantidad por cada paquete: 12

AGARRE FÁCIL



TGG6
LONGITUD: 17 cm
Cantidad por cada paquete: 12



TGG9
LONGITUD: 24 cm
Cantidad por cada paquete: 12



AGITADORES CAMVIEW® / ESPOLVOREADORES Y TARROS DE CONDIMENTOS CAMWEAR

Espolvoreadores de CamView

- Artículos básicos en la cocina, en la estación de condimentos o en la mesa de los comensales.
- De CamView transparente, virtualmente irrompible, y con tapas codificadas por color que facilitan la identificación del contenido.
- Se pueden lavar en lavavajillas y no se ven afectados por los ácidos de la comida.

Color de espolvoreador:
Transparente (135).

Se pueden personalizar. Vea la sección sobre personalización para información sobre los precios y pedidos.



96SKRLD
Sal y Pimienta



96SKRLM
Grano Mediano



96SKRLC
Queso



96SKRLP
Perejil

CÓDIGO

COLOR DE TAPA

Espolvoreadores completos con tapas (capacidad approx. 300mL)

96SKRP	(c/tapa para perejil)	Blanco (148)
96SKRD	(c/tapa para sal o pimienta)	Beige (406)
96SKRC	(c/tapa para queso)	Amarillo (405)
96SKRM	(c/tapa para polvo medio)	Rosa (408)

Tapas de repuesto

96SKRLP	tapa para perejil	Blanco (148)
96SKRLD	tapa para sal o pimienta	Beige (406)
96SKRLC	tapa para queso	Amarillo (405)
96SKRLM	tapa para polvo medio	Rosa (408)

Cantidad por cada paquete: 12

Tarros de de Camwear para condimentos

- Úselos para condimentos como mostaza, salsa de tomate (ketchup), aderezos, mermeladas o salsas.
- Hechos de Camwear transparente y virtualmente irrompible.
- Las tapas están ranuradas para sostener las cucharas de servir que no se estén usando.

Color: Transparente (135).

Se pueden personalizar. Vea la sección sobre personalización para información sobre los precios y pedidos.



CÓDIGO	CAPACIDAD APROX.	DIMENSIONES Alt x DIA.	CANTIDAD POR PAQUETE
Juego de tarros para condimentos			
CJ80CW	240 mL	10,2 x 8,3 cm	24

ELIJA LA BANDEJA ADECUADA PARA SU NEGOCIO

Cambro es el líder mundial de la fabricación de bandejas para el sector del servicio de alimentos, ofreciendo la más amplia selección de materiales, tamaños, colores, formas y procesos de personalización. La amplitud del surtido de Cambro proporciona la elección adecuada de la bandeja acorde con cada necesidad y presupuesto.

Tenga en cuenta lo siguiente a la hora de seleccionar la bandeja adecuada para usted:

Paso 1: ¿Para qué se utilizará la bandeja?

Para poder elegir la bandeja adecuada, identifique la aplicación adecuada.

Bandeja de Servicio

Utilizada para que los empleados lleven elementos que sirven a los clientes:

Bandeja Antideslizante Bandeja Para Clientes

Utilizada por los clientes para llevar los artículos de un menú:

Bandeja de Superficie Lisa

Paso 2: ¿Quién utilizará la bandeja?

Para determinar el material apropiado para la bandeja, es crucial identificar quién la va a utilizar.

Niños
Estudiantes
Militares
Empleados de oficina
Personal profesional

Paso 3: ¿Cómo se utilizará y lavará la bandeja?

Tenga en cuenta la utilización que se le dará a la bandeja y si soportará un uso leve o excesivo. Determine cuántas veces al día se lavarán las bandejas.

Abundante:
Lávelas tanto como sea necesario

Normal:
Lávelas hasta 3 veces al día

Mínimo:
Lávelas una vez al día

Paso 4: Decida el presupuesto por bandeja

Asegúrese de que ha elegido la bandeja adecuada para cada aplicación. Seleccionar una bandeja barata para un uso intensivo no es la opción más rentable. El precio de las bandejas varía con respecto a los siguientes factores:

Proceso de fabricación
Tipo y calidad del material
Tamaño de la bandeja
Opciones de personalización
Garantía

Paso 5: Personalización

Cambro ofrece una personalización de alta calidad en la mayoría de las bandejas que fabrica. Busque el logotipo de personalización en el folleto. 

Paso 6: Características adicionales a tener en cuenta

Evalúe la importancia de las siguientes características para determinar la mejor bandeja para usted.

Salientes para apilar:
fomentan la circulación del aire para un secado rápido y una apilación perfecta

Resistencia de impacto de la superficie

Resistencia de rotura de bordes

Resistencia a arañazos y manchas

Tipo de garantía

Descripciones de la prueba técnica

Todas las bandejas Cambro se someten a una serie de pruebas descritas en la parte derecha. Los resultados se indican en cada página de bandeja bajo el título Resultados de la prueba técnica.



Bandejas Versa



Bandejas Antibacterianas Versa



Bandejas ligeras Versa Lite



Bandejas laminadas Capri



Bandejas laminadas Corfu



Bandejas laminadas Mykonos



Bandejas para comida rápida



Bandejas con Superficie Antideslizante

DESCRIPCIONES DE LAS PRUEBAS

Prueba de resistencia al choque térmico: La prueba consiste en aplicar durante un corto tiempo un cambio radical en la temperatura de la bandeja, sacándola de agua helada (0°C) y colocándola en agua hirviendo (100°C) midiendo cualquier deformación.

Prueba de resistencia a las roturas: La prueba consiste en dejar caer sobre la bandeja una bola de metal desde alturas específicas y medir cualquier deformación.

Prueba de resistencia a los rasguños: Observación de los rasguños y abrasiones causadas por la fricción entre las vajillas de porcelana y la superficie de la bandeja.

La prueba consiste en mover un plato de porcelana sobre la bandeja de izquierda a derecha bajo la presión de la mano y medir cualquier abrasión en la superficie de la bandeja.

DESCRIPCIONES DEL LAVADO EN LAVAVAJILLAS

Frecuentemente: Puede lavarla con la frecuencia que se necesite.

De forma normal: Lávela hasta 3 veces al día.

Ocasionalmente: Lávela una vez al día.

PERSONALIZACIÓN

Personalización de valor añadido

Promocione el negocio entre clientes y empleados colocando su logotipo, marca registrada, lema o diseño en nuestras bandejas.

Cómo solicitar la personalización

1) Escoja un tamaño de bandeja, el color, el esquema o el diseño.

2) Proporcione el arte final completo, listo para ser fotografiado, e indique la posición de éste en la bandeja.

3) De acuerdo con el tipo de bandeja, Cambro puede producir arte a 1, 2, 3 ó 4 tintas así como también arte con proceso a cuatro tintas.

Necesitamos lo siguiente:

a. Archivo electrónico del arte, proporcionado en un CD-ROM para Mac o para PC.

Aceptamos los siguientes formatos:

• Archivos de Adobe Illustrator, Adobe Photoshop en formatos JPEG, TIFF o EPS.

• Las dimensiones del archivo tienen que igualar el 100% del tamaño de la reproducción a una resolución de 300 dpi (puntos por pulgada).

b. Ilustración en papel: La calidad del arte tiene que ser nítida y poderse escanear. Por favor especifique el número PANTONE de cada color o indique si se trata de un proceso a cuatro tintas.

4) Se cobrará el sueldo de *** por hora de un especialista en artes gráficas cuando el pedido presentado no venga con el arte final completo, listo para fotografiarse. Cambro le avisará si es necesario hacer este cargo y le dará una estimación del costo.

5) Proceso de muestras:

a. En todo proyecto nuevo, se presentará una muestra terminada para la aprobación del cliente.

b. La primera muestra bajo un pedido en firme es gratis. (Más el costo de envío.)

c. Las muestras que no estén acompañadas de un pedido en firme o las solicitudes de más de una muestra se cobrarán a un precio fijo de:

– Bandejas de poliéster, de fibra de vidrio y laminadas: ***. precio neto por muestra. (Más costo de envío)

– Bandejas de polipropileno para comida rápida: ***. precio neto por muestra. (Más costo de envío)

d. Tras la recepción y envío de un pedido en firme, acreditaremos a su cuenta el costo de una muestra.

6) Los cargos de personalización se aplican a ambos, a los pedidos originales y a los pedidos subsecuentes.

BANDEJAS DE POLIÉSTER

Bandejas Versa VT/GP

Bandejas Versa Lite VL/GL

• Sólo se pueden personalizar los siguientes modelos de bandeja:

Bandejas Versa:

VT1216, VT1418, VT2632, VT3253, VT3343, VT3343C, VT3646C, VT3753, VT3853, GP0540, GP1070, GP1080, GP3074, GP3980, GP4002, GP4210, GP4004, GP4701, GP4709, GP4853

Bandejas Versa Lite:

VL1014, VL1216, VL1418, VL2632, VL3253, VL3343, VL3343C, VL3646C, VL3753, GL0540, GL1070, GL1080, GL3074, GL3980, GL4002, GL4210, GL4701, GL4709

• **Cantidad mínima:** 120 bandejas por tamaño.

• **Tiempo de producción de la muestra:** 10 días hábiles + tiempo de entrega y de tránsito desde la recepción del arte listo para ser fotografiado.

• **Tiempo de producción del pedido:** Hasta 4-6 semanas + tiempo de entrega y tránsito desde la fecha en que el arte final se aprobó y el pedido se confirmó.

• Las muestras adicionales solicitadas sin un pedido en firme se cobrarán a ***. netos por muestra. (Más costo de envío.)

Proceso de impresión aplicable:

Impresión Digital - Proceso para bandejas de interior: Permite la impresión de ilustraciones de un color o de múltiples colores, así como la reproducción de fotografías.

Colores recomendados para las bandejas Versa VT/GP personalizadas:

Moca Moteada (A21), Sahara (A22), Gris Pálido (A27), Blanco Perla (A33), Terrazzo (A86).

Para los siguientes colores, por favor llame a Servicio a Clientes de Cambro para revisar el arte final: Amarillo Mágico (A25), Menta Mágica (A26).

Colores recomendados para las bandejas Versa Lite VL/GL personalizadas:

Humo Moteado (A20), Moca Moteada (A21), Sahara (A22), Gris Pálido (A27), Blanco Perla (A33) y Terrazzo (A86).

Área de impresión:

el arte final puede cubrir la superficie plana de la bandeja hasta 1 cm de distancia del borde interno de la bandeja.

Cargos de personalización por bandeja:

CANTIDAD	CARGOS NETOS ADICIONALES
120-300	***
312-996	***
1,008 y más	***

***Comuníquese con su representante Cambro para obtener los precios.

Si usted usa equipo desinfectante termoquímico, por favor comuníquese con nosotros. Con gusto le ayudaremos a encontrar la bandeja correcta para su aplicación.



BANDEJAS DE FIBRA DE VIDRIO

Bandejas Camtray®

• Todos los tamaños de Camtray se pueden personalizar. (Excepto las bandejas de compartimentos que se muestran en el catálogo principal de Cambro)

• **Cantidad mínima:** 144 bandejas por tamaño.

• **Tiempo de producción de la muestra:** 10 días hábiles + tiempo de entrega y de tránsito desde la recepción del arte listo para ser fotografiado.

• **Tiempo de producción del pedido:** Hasta 4-6 semanas + tiempo de entrega y tránsito desde la fecha en que el arte final se aprobó y el pedido se confirmó.

• Las muestras adicionales solicitadas sin un pedido en firme se cobrarán a ***. netos por muestra. (Más costo de envío.)

Proceso de impresión aplicable:

a. Impresión Digital - De borde a borde: Permite la impresión de ilustraciones de un color o de múltiples colores, así como la reproducción de fotografías.

Área de impresión: El área de impresión cubre el 100% de la superficie, de borde a borde en la parte superior e inferior de la bandeja. Disponible para Camtrays de la serie Decor y Camtrays select.

b. Impresión digital - Bandejas de interior: permite la impresión de arte a una tinta o a múltiples tintas, así como la reproducción de fotografías. Este proceso sólo se puede usar sobre bandejas de colores claros. Las bandejas de colores oscuros hacen que los colores del arte se oscurezcan más.

Colores de bandeja recomendados para el proceso de impresión a cuatro tintas:

Pergamino Antiguo (101), Durazno Pálido (106), Durazno Oscuro (117), Blanco (148), Azul Cielo (177), Limón de los Cayos (429), Chifón Amarillo Limón (536), Amarillo Camafeo (537), Blanco Cabaña (538).

Área de impresión: el arte final puede cubrir la superficie plana de la bandeja hasta 3,5 cm de distancia del borde interno de la bandeja.

c. Personalización de la serigrafía: Permite hasta cuatro colores. Este proceso se utiliza mejor con ilustraciones de color claro en una bandeja de color oscuro.

Área de impresión: Cubre el 100% de la superficie, de borde a borde en la parte superior e inferior de la bandeja.

Cargos de personalización por bandeja:

CANTIDAD	CARGOS NETOS ADICIONALES
144-299	***
300 y más	Gratis

***Comuníquese con su representante Cambro para obtener los precios.



PERSONALIZACIÓN

BANDEJAS LAMINADAS

Corfú, Capri, Mykonos, Madeira

- Todos los tamaños de las bandejas laminadas se pueden personalizar o producir en cualquier color al gusto. La igualación de colores se considera como una personalización.
- Ambos lados de las bandejas se pueden personalizar con la excepción de la bandeja Corfú, la cual sólo se puede personalizar en la parte trasera. El costo de personalización es por lado de la bandeja.
- **Cantidad mínima:** 120 bandejas por tamaño.



- **Tiempo de producción de la muestra:** 10 días hábiles + tiempo de entrega y de tránsito desde la recepción del arte listo para ser fotografiado.
- **Tiempo de producción del pedido:** Hasta 4-6 semanas + tiempo de entrega y tránsito desde la fecha en que el arte final se aprobó y el pedido se confirmó.

- Las muestras adicionales solicitadas sin un pedido en firme se cobrarán a ***. netos por muestra. (Más costo de envío.)

Proceso de impresión aplicable:

Proceso a cuatro tintas e igualación de color al gusto

a. Impresión digital - Proceso en bandejas de interior:

Este proceso permite la impresión de arte a una tinta o a múltiples tintas, así como la reproducción de fotografías.

b. Igualación de colores al gusto:

La igualación de colores al gusto se considera como una personalización. Para producir una bandeja de cualquier color sírvase suministrarle a Cambro el número PANTONE.

Área de impresión: el arte final puede cubrir toda la superficie de la bandeja desde un borde hasta el otro. Las dimensiones del arte tienen que ser 4 cm más grandes que los tamaños de la bandeja en cada lado, esto se debe al recorte. (Ejemplo: tamaño de la bandeja: 36 x 46 cm – Tamaño del arte: 40 x 50 cm).

Cargos de personalización por bandeja:

CANTIDAD	CARGOS NETOS ADICIONALES
120 y más	***

***Comuníquese con su representante Cambro para obtener los precios.

BANDEJAS DE POLIPROPILENO

Bandejas para alimentos de preparación rápida

- Las bandejas de comida rápida de cualquier tamaño fabricadas en los Estados Unidos pueden ser personalizadas. Las bandejas de comida rápida de cualquier tamaño fabricadas en Europa y China no pueden ser personalizadas.
- **Cantidad mínima:** 288 bandejas por tamaño.
- **Tiempo de producción de la muestra:** 10 días hábiles + tiempo



de entrega y de tránsito desde la recepción del arte listo para ser fotografiado.

- **Tiempo de producción del pedido:** Hasta 4-6 semanas + tiempo de entrega y tránsito desde la fecha en que el arte final se aprobó y el pedido se confirmó.

- Las muestras adicionales solicitadas sin un pedido en firme se cobrarán a ***. netos por muestra. (Más costo de envío.)

Proceso de impresión aplicable:

Proceso de estampado en caliente a 1 tinta. Debido al proceso de aplicación sobre la superficie texturizada de la bandeja, se puede seleccionar el color blanco pero no se recomienda.

Área de impresión: el arte final no puede exceder un tamaño máximo de 15 x 15 cm.

Costo de personalización:

Cargo por el molde, una sola vez: ***. netos por pedido

Cargos netos adicionales por bandeja:

CANTIDAD	CARGOS NETOS ADICIONALES
288-767	***
768-1,199	***
1,200-5,999	***
6,000-11,999	***
12,000 y más	***

***Comuníquese con su representante Cambro para obtener los precios.

BANDEJAS CAMTREAD

Personalización del fondo de la bandeja y grabado sobre la superficie de caucho

- **Camtread de los EE. UU.:** Tray Back Personalizable solo el modelo 16000CT. Superficie de gaocho en todos los tamaños de Camtread.
- **Camtread de Europe:** Tamaños disponibles: 1100CT, 1400CT, 1600CT and 1800CT
- **Tiempo de producción de una muestra:** 10 días hábiles + tiempo de entrega y tránsito a partir de la recepción del arte listo para ser fotografiado.
- **Tiempo de producción del pedido:** Hasta 4 a 6 semanas más tiempo de entrega y tránsito a partir de la fecha en que el arte sea aprobado y el pedido confirmado.

- La solicitud de muestras adicionales sin un pedido de compra en firme se cobrarán a *** Neto por muestra. (Más el costo de envío.)

Proceso de impresión aplicable a la personalización del fondo de la bandeja:

El proceso de impresión a cuatro tintas permite la impresión a una tinta o arte de múltiples colores así como la reproducción de fotos.

Camtread de los EE. UU.: Se recomiendan las bandejas blancas para la personalización del fondo de la bandeja.

Área imprimible: El arte puede cubrir la superficie de la bandeja hasta una distancia de 2,54 cm del borde externo de la bandeja.

Cargo de personalización por bandeja:

CANTIDAD	CARGOS NETOS ADICIONALES
Camtread de los EE. UU	
72-144	***
145-288	***
289-432	***
433 y más	Grati
Camtread de Europa	
120 y más	***

Grabado de la superficie de caucho

- **Formato electrónico del archivo:** Formatos EPS de Adobe Illustrator.

Área imprimible del proceso de grabado:

El arte puede cubrir la superficie de la bandeja hasta una distancia de 2,54 cm del borde interno de la bandeja.

Cargo por personalización grabada Por bandeja:

CANTIDAD	CARGOS NETOS ADICIONALES
Camtread de los EE. UU	
72 y más	***
Camtread de Europa	
156 y más	***

***Comuníquese con su representante Cambro para obtener los precios.

GUÍA DE BANDEJAS

BANDEJAS DE POLIÉSTER

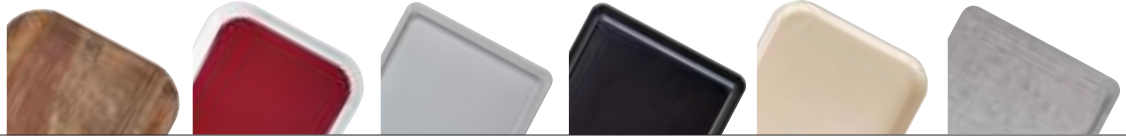

USO RECOMENDADO						
DESCRIPCIÓN DE LA BANDEJA	Century™ Textured Wood Trays Página 216	Bandejas Century™ Fun: Bandejas Versa VT/GP Bandejas Versa Lite VL/GL Página 217	Bandejas Versa Ecologic Series Página 215	Bandeja Versa Plus Página 215	Bandejas Versa VT/GP Páginas 218-219	Bandejas Versa Lite VL/GL Páginas 220-221
MATERIAL	Poliéster reforzado de fibra de vidrio de rendimiento alto SMC	Poliéster reforzado de fibra de vidrio de rendimiento estándar / alto SMC	Material natural y poliéster reforzado de fibra de vidrio de alto rendimiento SMC	Poliéster reforzado de fibra de vidrio de alto rendimiento SMC	Poliéster reforzado de fibra de vidrio de alto rendimiento SMC	Poliéster reforzado de fibra de vidrio de rendimiento estándar SMC
SUPERFICIE	Texturizado / Texturizado Antideslizante	Lisa	Lisa	Lisa	Lisa	Lisa
RENDIMIENTO	Excelente	Excelente	Excelente	Excelente	Excelente	Excelente
PERSONALIZACIÓN	No	Sí Δ Resistencia al calor: 90°C	Sí Δ resistencia al calor: 90°C	No	Sí Δ Resistencia al calor: 90°C	Sí Δ Resistencia al calor: 90°C
AÑOS GARANTIZADOS**	5	3	5	5	5	3
SEPARADORES DE APILAMIENTO*	Sí	Sí	Sí	Sí	Sí	Sí
SE PUEDEN LAVAR EN LAVAVAJILLAS	Sí – Frecuentemente	Sí – de Forma Normal	Sí – Frecuentemente	Sí – Frecuentemente	Sí – Frecuentemente	Sí – de Forma Normal
RESISTENCIA A LAS SUSTANCIAS QUÍMICAS	Excelente	Bueno	Excelente	Excelente	Excelente	Bueno
PRUEBA DE SECADO	Excelente	Excelente	Excelente	Excelente	Excelente	Excelente
RESISTENCIA AL CHOQUE TÉRMICO	Excelente	Bueno	Excelente	Excelente	Excelente	Bueno
RESISTENCIA A LAS ROTURAS	Excelente	Bueno	Excelente	Excelente	Excelente	Bueno
RESISTENCIA A LOS RASGUÑOS	Excelente	Bueno	Excelente	Excelente	Excelente	Bueno
RESISTENCIA A LAS MANCHAS	Excelente	Bueno	Excelente	Excelente	Excelente	Bueno
RESISTENCIA AL CALOR	-40° to +90°C ‡	-40° a +90°C ‡	-40° a +140°C ‡	-40° a +140°C ‡	-40° a +140°C ‡	-40° a +130°C ‡
NÚMERO DE TAMAÑOS	4	2	5	5	22	15
NÚMERO DE DISEÑOS	1	1	4	4	9	7
NÚMERO DE COLORES	7	4	2	1	12	7

*Los separadores de apilamiento permiten la libre circulación del aire y un apilado perfecto. **Garantía prorrateada contra los defectos de fábrica.

‡No se recomienda para carrito caliente. ΔComuníquese con su representante Cambro para obtener los precios.

Si usted usa equipo desinfectante termoquímico, por favor comuníquese con nosotros. Con gusto le ayudaremos a encontrar la bandeja correcta para su aplicación.

BANDEJAS DE POLIÉSTER

- Bandejas Versa Ecologic Series
- Bandejas Versa Plus
- Bandejas Versa
- Century™ Textured Wood Trays
- Bandejas Century Fun

Las bandejas de poliéster de alto rendimiento están hechas de una

recia estera reforzada con fibras largas y fibra de vidrio adicionales para brindar una resistencia sumamente alta contra los golpes. La resina de colores de poliéster isoftálico brinda una alta resistencia a las sustancias químicas y a los rayos ultravioleta.

(1) Las bandejas Versa personalizadas y las bandejas Versa con decoración tienen una capa de resina de melamina en la parte superior para aumentar la protección contra manchas, abrasiones y rasguños.

BANDEJAS VERSA LITE

- Bandejas VL/GL Century Fun
- Bandejas VL/GL
- Bandejas VL/GL con superficie antideslizante

Las bandejas de poliéster de rendimiento estándar están hechas de fibra de vidrio y de resina de poliéster estándar.



Comedores / Cafeterías / Autoservicio



Banquetes a domicilio



Escuelas



Hospitales



Servicio de habitaciones de hotel



Militar



Restaurantes / Cafés / Brasseries / Pubs / Bars / Clubs

GUÍA DE BANDEJAS

	BANDEJAS DE POLIÉSTER		BANDEJAS DE FIBRA DE VIDRIO			
USO RECOMENDADO						
DESCRIPCIÓN DE LA BANDEJA	Bandejas Versa Lite con Superficie de Caucho Antideslizante VL/GL Página 222	Decór Series Camtrays Páginas 223	Bandejas Camtray® Páginas 224-227	Bandejas EpicTread™ Página 228	Bandejas para Dieta Página 229	Bandejas Camlite® Página 229
MATERIAL	Poliéster reforzado de fibra de vidrio de rendimiento estándar SMC + superficie de caucho antideslizante	Capas de fibra de vidrio + resina de poliéster	Capas de fibra de vidrio + resina de poliéster	Capas de fibra de vidrio + Antideslizante, superficie repelente al agua	Capas de fibra de vidrio + resina de poliéster	Capas de fibra de vidrio + resina de poliéster
SUPERFICIE	De caucho antideslizante	Lisa	Lisa	Antideslizante	Lisa	Lisa
RENDIMIENTO	Excelente	Excelente	Excelente	Bueno	Excelente	Excelente
PERSONALIZACIÓN	No	Sí Δ Resistencia al calor: 100°C	Sí Δ Resistencia al calor: 100°C	No	No	No
AÑOS GARANTIZADOS**	3	5	5	2	1	3
SEPARADORES DE APILAMIENTO*	Sí	Sí	Sí	Sí	Sí	Sí
SE PUEDEN LAVAR EN LAVAVAJILLAS	Sí – de Forma Normal	Sí – Frecuentemente	Sí – Frecuentemente	Sí – de Forma Normal	Sí – Frecuentemente	Sí – Frecuentemente
RESISTENCIA A LAS SUSTANCIAS QUÍMICAS	Bueno	Bueno	Bueno	Bueno	Bueno	Bueno
PRUEBA DE SECADO	Excelente	Excelente	Excelente	Bueno	Excelente	Excelente
RESISTENCIA AL CHOQUE TÉRMICO	Bueno	Excelente	Excelente	Bueno	Excelente	Excelente
RESISTENCIA A LAS ROTURAS	Bueno	Excelente	Excelente	Bueno	Bueno	Bueno
RESISTENCIA A LOS RASGUÑOS	Bueno	Excelente	Excelente	Bueno	Bueno	Bueno
RESISTENCIA A LAS MANCHAS	Bueno	Excelente	Excelente	Bueno	Excelente	Excelente
RESISTENCIA AL CALOR	-40° a +100°C ‡	-10° a +100°C ‡	-10° a +100°C ‡	-10° to +90°C ‡	-10° a +100°C ‡	-10° a +100°C ‡
NÚMERO DE TAMAÑOS	7	3	40	6	6	6
NÚMERO DE DISEÑOS	3	1	7	2	1	2
NÚMERO DE COLORES	2	4	52	6	52	9

*Los separadores de apilamiento permiten la libre circulación del aire y un apilado perfecto. **Garantía prorrateada contra los defectos de fábrica. ΔComuníquese con su representante Cambro para obtener los precios. ‡No se recomienda para carrito caliente.

BANDEJAS VERSA LITE

– Bandejas VL/GL con superficie de caucho antideslizante

Las bandejas de poliéster de rendimiento estándar están hechas de fibra de vidrio y de resina de poliéster estándar.

BANDEJAS DE FIBRA DE VIDRIO

- **Bandejas Camtray**
- **Decór Series Camtrays**
- **Bandejas EpicTread**
- **Bandejas para Dieta**
- **Bandejas Camlite**

Hechas con un recio interior de fibra de vidrio para brindar una fuerte base interior y una superficie lisa, junto con resina de poliéster para resistir impactos y manchas.



Comedores / Cafeterías / Autoservicio



Escuelas



Galerías de restaurantes / Restaurantes de servicio rápido



Hospitales



Banquetes a domicilio



Servicio de habitaciones de hotel



Militar



Restaurantes / Cafés / Brasseries / Pubs / Bars / Clubs

GUÍA DE BANDEJAS

	BANDEJAS CAMWEAR®	LÍNEA DE BANDEJAS DE FIBRA DE VIDRIO	BANDEJAS DE POLIPROPILENO
USO RECOMENDADO			
DESCRIPCIÓN DE LA BANDEJA	Bandejas Camwear Página 230	Bandejas Camwear con Superficie Antideslizante Página 230	Bandejas Camtread® y Serie Diseñador Página 232
MATERIAL	Camwear	Camwear + superficie de caucho antideslizante	Capas de fibra de vidrio + resina de poliéster + superficie de caucho antideslizante
SUPERFICIE	Texturizada	Antideslizante	Antideslizante de Caucho
RENDIMIENTO	Excelente	Excelente	Bueno
PERSONALIZACIÓN	No	No	Sí Δ
AÑOS GARANTIZADOS**	3	3	5
SEPARADORES DE APILAMIENTO*	Sí	Sí	Sí
SE PUEDEN LAVAR EN LAVAVAJILLAS	Sí – Frecuentemente	Sí – Frecuentemente	Sí – Frecuentemente
RESISTENCIA A LAS SUSTANCIAS QUÍMICAS	Bueno	Bueno	Bueno
PRUEBA DE SECADO	Excelente	Excelente	Excelente
RESISTENCIA AL CHOQUE TÉRMICO	Excelente	Excelente	Excelente
RESISTENCIA A LAS ROTURAS	Excelente	Excelente	Bueno
RESISTENCIA A LOS RASGUÑOS	Muy buena	Bueno	Excelente
RESISTENCIA A LAS MANCHAS	Muy buena	Bueno	Bueno
RESISTENCIA AL CALOR	-40° a +99°C ‡	-40° a +82°C ‡	-10° a +100°C ‡
NÚMERO DE TAMAÑOS	2	2	16
NÚMERO DE DISEÑOS	3	2	5
NÚMERO DE COLORES	5	3	3

*Los separadores de apilamiento permiten la libre circulación del aire y un apilado perfecto.

**Garantía prorrateada contra los defectos de fábrica.

ΔComuníquese con su representante Cambro para obtener los precios.

‡No se recomienda para carrito caliente.

BANDEJAS CAMWEAR

– Bandejas Camwear

Hechas de Camwear, prácticamente irrompible y sumamente duradero.

– Bandejas Camwear con Superficie Antideslizante

Hechas de Camwear, prácticamente irrompible y sumamente duradero.

La superficie texturizada, clara y antideslizante es resistente a rasguños.

BANDEJAS DE FIBRA DE VIDRIO

– Bandejas Camtread – Bandejas Treadlite

Hechas con un recio interior de fibra de vidrio para brindar una fuerte base interior y una superficie lisa, junto con resina de poliéster para resistir impactos y manchas.

BANDEJAS DE POLIPROPILENO

– Bandejas Polytreed

Las bandejas Polytreed tienen una superficie de caucho antideslizante adherida directamente a la bandeja.



Comedores / Cafeterías / Autoservicio



Escuelas



Galerías de restaurantes / Restaurantes de servicio rápido



Hospitales



Banquetes a domicilio



Servicio de habitaciones de hotel



Militar



Restaurantes / Cafés / Brasseries / Pubs / Bars / Clubs

GUÍA DE BANDEJAS

BANDEJAS DE MADERA

BANDEJAS LAMINADAS



USO RECOMENDADO



DESCRIPCIÓN DE LA BANDEJA	Bandejas de madera con superficie lisa Página 234	Bandejas de madera con superficie antideslizante Páginas 235	CORFÚ Bandejas laminadas con superficie de caucho antideslizante Página 235	CAPRI Bandejas laminadas con superficie lisa Páginas 236-237	MYKONOS Bandejas laminadas con superficie antideslizante Página 238	MADEIRA Bandejas laminadas con superficie de madera texturizada Página 239
MATERIAL	Madera de haya contrachapada	Madera de haya contrachapada / caoba+ superficie antideslizante	Laminado + superficie de caucho antideslizante	Laminado	Laminado + superficie antideslizante	Laminado
SUPERFICIE	Lisa	Antideslizante	Antideslizante de Caucho	Lisa	Antideslizante	Texturizada
RENDIMIENTO	Bueno	Bueno	Excelente	Bueno	Bueno	Bueno
PERSONALIZACIÓN	No	Sí	Sí†	Sí	Sí	No
AÑOS GARANTIZADOS**	3	3	3	3	3	3
SEPARADORES DE APILAMIENTO*	No	No	No	No	No	No
SE PUEDEN LAVAR EN LAVAVAJILLAS	Si - Normal	Sí – Ocasionalmente	Sí – Ocasionalmente	Sí – Ocasionalmente	Sí – Ocasionalmente	Sí – Ocasionalmente
RESISTENCIA A LAS SUSTANCIAS QUÍMICAS	Excelente	Bueno	Excelente	Excelente	Bueno	Excelente
PRUEBA DE SECADO	Bueno	Bueno	Bueno	Bueno	Bueno	Bueno
RESISTENCIA AL CHOQUE TÉRMICO	Bueno	Bueno	Bueno	Bueno	Bueno	Bueno
RESISTENCIA A LAS ROTURAS	Bueno	Bueno	Bueno	Bueno	Bueno	Bueno
RESISTENCIA A LOS RASGUÑOS	Bueno	Bueno	Bueno	Bueno	Bueno	Bueno
RESISTENCIA A LAS MANCHAS	Bueno	Bueno	Bueno	Excelente	Bueno***	Excelente
RESISTENCIA AL CALOR	-10° a +100°C ‡	-10° a +100°C ‡	-10° a +100°C ‡	-10° a +100°C ‡	-10° a +100°C ‡	-10° to +100°C ‡
NÚMERO DE TAMAÑOS	14	7	8	22	15	11
NÚMERO DE DISEÑOS	4	3	2	5	3	4
NÚMERO DE COLORES	1	1	1	13	6	5

*Los separadores de apilamiento permiten la libre circulación del aire y un apilado perfecto.

**Garantía prorrateada contra los defectos de fábrica.

***Resistencia limitada a las manchas en las de abedul (E75).

‡No se recomienda para carrito caliente.

†Sólo la parte trasera de las bandejas Corfú puede personalizarse.

BANDEJAS DE MADERA

- Superficie lisa
- Superficie transparente antideslizante

Hechas de varias capas de madera de haya / caoba contrachapada genuina, combinadas con resina sintética moldeada a alta presión y

temperatura.

La superficie está sellada con una doble capa de melamina de alta presión con el fin de permitir un lavado normal.

BANDEJAS LAMINADAS

- Corfu*
- Capri
- Mykonos
- Madeira

Hechas de capas comprimidas de papel saturado con melamina combinadas con resina sintética moldeada bajo alta presión y temperatura.

La superficie está sellada con una doble capa de melamina de alta presión con el fin de permitir un lavado normal.

* Las bandejas laminadas tienen una superficie de goma antideslizante directamente adherida a la bandeja.

Nota: Todas las bandejas laminadas tienen que secarse antes de ser apiladas.



Comedores / Cafeterías / Autoservicio



Banquetes a domicilio



Servicio de habitaciones de hotel



Restaurantes / Cafés / Brasseries / Pubs / Bars / Clubs

GUÍA DE BANDEJAS



	USO RECOMENDADO	USO RECOMENDADO	USO RECOMENDADO	USO RECOMENDADO	USO RECOMENDADO	USO RECOMENDADO
DESCRIPCIÓN DE LA BANDEJA						
MATERIAL	Polipropileno	Camwear	ABS	Plástico Resistente al Calor	Copolímero	Capas de fibra de vidrio + resina de poliéster
SUPERFICIE	Texturizada	Texturizada	Texturizada	Texturizada	Texturizada	Lisa
RENDIMIENTO	Bueno	Excelente	Excelente	Excelente	Excelente	Excelente
PERSONALIZACIÓN	Sí Δ Resistencia al calor: 80°C	No	No	No	No	No
AÑOS GARANTIZADOS**	3	3	2	2	2	3
SEPARADORES DE APILAMIENTO*	Sí	Sí	Sí	Sí	Sí	Sí
SE PUEDEN LAVAR EN LAVAVAJILLAS	Sí – Ocasionalmente	Sí – Frecuentemente	Sí – Frecuentemente	Sí – Frecuentemente	Sí – Ocasionalmente	Sí – Frecuentemente
RESISTENCIA A LAS SUSTANCIAS QUÍMICAS	Excelente	Bueno	Excelente	Muy buena	Excelente	Bueno
PRUEBA DE SECADO	Bueno	Excelente	Excelente	Muy buena	Excelente	Excelente
RESISTENCIA AL CHOQUE TÉRMICO	Bueno	Excelente	Bueno	Muy buena	Bueno	Excelente
RESISTENCIA A LAS ROTURAS	Bueno	Excelente	Bueno	Muy buena	Excelente	Bueno
RESISTENCIA A LOS RASGUÑOS	Bueno	Muy buena	Muy buena	Muy buena	Muy buena	Bueno
RESISTENCIA A LAS MANCHAS	Bueno	Muy buena	Muy buena	Muy buena	Muy buena	Excelente
RESISTENCIA AL CALOR	-10° a +80°C ‡	-40° a +99°C ‡	-10° a +82°C ‡	-40° a +149°C	-10° a +80°C ‡	-10° a +100°C ‡
NÚMERO DE TAMAÑOS	4	8	1	1	4	19
NÚMERO DE DISEÑOS	2	7	1	1	3	2
NÚMERO DE COLORES	14	10***	6	1	7	5

*Los separadores de apilamiento permiten la libre circulación del aire y un apilado perfecto.

**Garantía prorrateada contra los defectos de fábrica.

***No está disponible para todos los estilos de bandejas.

ΔComuníquese con su representante Cambro para obtener los precios.

‡No se recomienda para carrito caliente.

BANDEJAS DE POLIPROPILENO

– Bandejas para alimentos de preparación rápida

Las bandejas para alimentos de preparación rápida tienen una superficie texturizada para ocultar rasguños, y brindan un agarre adicional para evitar deslizamientos.

BANDEJAS DE COMPARTIMENTOS

– Bandejas Camwear

Hechas de Camwear, prácticamente irrompible y sumamente duradero.

– Bandejas ABS

Hechas de ABS con resistencia a los impactos fuertes, al calor y a las sustancias químicas.

BANDEJAS DE EXHIBICIÓN

– Bandeja para Mercados

Fabricadas en fibra de vidrio resistente a golpes y olores.



Exhibidores para bufés / delicatessen



Escuelas



Galerías de restaurantes / Restaurantes de servicio rápido



Entrega de alimentos a domicilio



Militar



Prisiones / Correccionales

CENTURY™ TEXTURED WOOD TRAYS

ESPECIFICACIONES

Material	Poliéster reforzado de fibra de vidrio de alto rendimiento – SMC
Características de la superficie	Texturizado / Texturizado Antideslizante
Rendimiento	Excelente
Separadores de apilamiento	Sí
Se pueden lavar en lavavajillas	Sí – frecuentemente
Resistencia a las sustancias químicas	Excelente
Prueba de secado	Excelente
Resistencia a los choques	Excelente
Resistencia a las roturas	Excelente
Resistencia a los rasguños	Excelente
Resistencia a las manchas	Excelente
Resistencia al calor	-40° a +90°C ‡



‡No se recomienda para carrito caliente.
Si usted usa equipo desinfectante termoquímico, por favor comuníquese con nosotros. Con gusto le ayudaremos a encontrar la bandeja correcta para su aplicación.

USO RECOMENDADO

Mucho tráfico / Uso frecuente

- Hospitales
- Escuelas
- Universidades
- Comedores / Cafeterías / Autoservicio
- Militar
- Servicio de habitaciones de hotel

Disponibles únicamente a través de Cambro European Logistics (CEL), Alemania.

Pedido cantidad mínima de CEL: Artículo sin existencias 288 unidades. No se venden cajas parciales.

CÓDIGO	TAM.	CANTIDAD POR CADA PAQUETE
Century Superficie suave texturizada		
VTC2632T	26,5 x 32,5 cm	12
VTC3343T	33 x 43	12
VTC3646T	35,5 x 45,7	12
VTC3253T	32,5 x 53	12
VTC3753T	37 x 53	12

Century Superficie texturizada clara y antideslizante		
VTC2632TNS	26,5 x 32,5 cm	12
VTC3343TNS	33 x 43	12
VTC3646TNS	35,5 x 45,7	12
VTC3253TNS	32,5 x 53	12
VTC3753TNS	37 x 53	12

Century Superficie con tratamiento antideslizante texturizada		
VTCT2632T	26,5 x 32,5 cm	12
VTCT3343T	33 x 43	12
VTCT3646T	35,5 x 45,7	12
VTCT3253T	32,5 x 53	12
VTCT3753T	37 x 53	12

Color: Negro mate (110).

Superficie texturizada Century Plus		
VTC2632T	26,5 x 32,5 cm	12
VTC3343T	33 x 43	12
VTC3646T	35,5 x 45,7	12
VTC3253T	32,5 x 53	12
VTC3753T	37 x 53	12

Color: Negro sólido (S60).



Roble Claro (F86)

Roble Marrón (F87)

Roble Oscuro (F88)

Oliva Claro (F89)

Oliva Marrón (F90)

Gris Roble (F91)

Negro Mate (110)

PRODUCTOS Y COLORES EN EXISTENCIA EN NUESTROS ALMACENES EUROPEOS

VTC2632T, VTC3343T, VTC3646T, VTC3253T, VTC3753T: (F86), (F87), (F88), (F89), (F90), (F91). VTCT3343T, VTCT3646T: (110).

Para los artículos que no están en stock, pedido mínimo por tamaño: 288 piezas.

VTC2632T, VTC3343T, VTC3646T, VTC3253T: (S60).

Para artículos que no están en stock, pedido mínimo por tamaño: 300 piezas.

CENTURY™ TEXTURED WOOD TRAYS

ESPECIFICACIONES

Material	Poliéster reforzado de fibra de vidrio de alto rendimiento – SMC
Características de la superficie	Texturizado / Texturizado Antideslizante
Rendimiento	Excelente
Separadores de apilamiento	Sí
Se pueden lavar en lavavajillas	Sí – frecuentemente
Resistencia a las sustancias químicas	Excelente
Prueba de secado	Excelente
Resistencia a los choques	Excelente
Resistencia a las roturas	Excelente
Resistencia a los rasguños	Excelente
Resistencia a las manchas	Excelente
Resistencia al calor	-40° a +90°C ‡



PRORRATEO

‡No se recomienda para carrito caliente. Si usted usa equipo desinfectante termoquímico, por favor comuníquese con nosotros. Con gusto le ayudaremos a encontrar la bandeja correcta para su aplicación.

USO RECOMENDADO

Mucho tráfico / Uso frecuente

- Hospitales
- Escuelas
- Universidades
- Comedores / Cafeterías / Autoservicio
- Militar
- Servicio de habitaciones de hotel

Disponible únicamente a través de Cambro European Logistics (CEL), Alemania.

Pedido cantidad mínima de CEL: Artículo sin existencias 288 unidades. No se venden cajas parciales.

CÓDIGO	TAM.	CANTIDAD POR CADA PAQUETE
Century Superficie suave texturizada		
VTC2632T	26,5 x 32,5 cm	12
VTC3343T	33 x 43	12
VTC3646T	35,5 x 45,7	12
VTC3253T	32,5 x 53	12
VTC3753T	37 x 53	12

Century Superficie texturizada clara y antideslizante		
VTC2632TNS	26,5 x 32,5 cm	12
VTC3343TNS	33 x 43	12
VTC3646TNS	35,5 x 45,7	12
VTC3253TNS	32,5 x 53	12
VTC3753TNS	37 x 53	12

Century Superficie con tratamiento antideslizante texturizada		
VTCT2632T	26,5 x 32,5 cm	12
VTCT3343T	33 x 43	12
VTCT3646T	35,5 x 45,7	12
VTCT3253T	32,5 x 53	12
VTCT3753T	37 x 53	12

Color: Negro mate (110).

Superficie texturizada Century Plus		
VTC2632T	26,5 x 32,5 cm	12
VTC3343T	33 x 43	12
VTC3646T	35,5 x 45,7	12
VTC3253T	32,5 x 53	12
VTC3753T	37 x 53	12

Color: Negro sólido (S60).



Roble Claro (F86)

Roble Marrón (F87)

Roble Oscuro (F88)

Oliva Claro (F89)

Oliva Marrón (F90)

Gris Roble (F91)

Negro Mate (110)

PRODUCTOS Y COLORES EN EXISTENCIA EN NUESTROS ALMACENES EUROPEOS

VTC2632T, VTC3343T, VTC3646T, VTC3253T, VTC3753T: (F86), (F87), (F88), (F89), (F90), (F91). VTCT3343T, VTCT3646T: (110).

Para los artículos que no están en stock, pedido mínimo por tamaño: 288 piezas.

VTC2632T, VTC3343T, VTC3646T, VTC3253T: (S60).

Para artículos que no están en stock, pedido mínimo por tamaño: 300 piezas.

BANDEJAS VERSA DE POLIÉSTER –

ECOLOGIC SERIES ESPECIFICACIONES

Material	Material natural y poliéster
Características de la superficie	Lisa
Rendimiento	Excelente
Separadores de apilamiento	Sí
Se pueden lavar en lavavajillas	Sí – frecuentemente
Resistencia a las sustancias químicas	Excelente
Prueba de secado	Excelente
Resistencia a los choques	Excelente
Resistencia a las roturas	Excelente
Resistencia a los rasguños	Excelente
Resistencia a las manchas	Excelente
Resistencia al calor	-40° a +140°C‡



‡No se recomienda para carrito caliente.

USO RECOMENDADO

Mucho tráfico / Uso frecuente

- Hospitales
- Escuelas
- Universidades
- Comedores / Cafeterías / Autoservicio
- Militar

Disponible únicamente a través de Cambro European Logistics (CEL), Alemania.

Pedido cantidad mínima de CEL:
Artículo sin existencias 240 unidades.
No se venden cajas parciales.

Respetuosas con el medio ambiente



Colores de las bandejas:



CÓDIGO	TAM.
Bandejas Versa – Diseño de perfil alto	
VTE1418	35,5 x 45,7 cm
VTE3343	33 x 43
Bandejas Versa – Diseño de perfil bajo	
VTE3253	32,5 x 53
VTE3753	37 x 53
Bandejas Versa Century™ – Diseño de perfil bajo	
VTE3646C	35,5 x 45,7
Bandejas Versa – Diseño de borde plano	
GPE0540	34,4 x 46
GPE3980	37 x 53
GPE4002*	32,5 x 53
GPE4004**	32,5 x 53

Cantida por Cada Paquete: 12 *Diseñadas con esquinas reforzadas para desapilarlas automáticamente sobre los lavavajillas con banda transportadora.
**La superficie de arriba está texturizada para reducir el deslizamiento de platos.

BANDEJAS VERSA DE POLIÉSTER PLUS

ESPECIFICACIONES

Material	Poliéster reforzado de fibra de vidrio de alto rendimiento – SMC
Características de la superficie	Lisa
Rendimiento	Excelente
Separadores de apilamiento	Sí
Se pueden lavar en lavavajillas	Sí – frecuentemente
Resistencia a las sustancias químicas	Excelente
Prueba de secado	Excelente
Resistencia a los choques	Excelente
Resistencia a las roturas	Excelente
Resistencia a los rasguños	Excelente
Resistencia a las manchas	Excelente
Resistencia al calor	-40° a +140°C‡



‡No se recomienda para carrito caliente.

USO RECOMENDADO

Mucho tráfico / Uso frecuente

- Hospitales
- Escuelas
- Universidades
- Comedores / Cafeterías / Autoservicio
- Militar

Disponible únicamente a través de Cambro European Logistics (CEL), Alemania.

Pedido cantidad mínima de CEL:
Artículo en existencia una caja, Artículo sin existencias 240 unidades. No se venden cajas parciales.

PRODUCTOS Y COLORES EN EXISTENCIA EN NUESTROS ALMACENES EUROPEOS

VT3646C, GP1070, GP4002, GP4004, VT1418: (S60)

Duraderas



Color de las bandejas:



CÓDIGO	TAM.
Bandejas Versa – Diseño de perfil alto	
VT1418	35,5 x 45,7 cm
VT3343	33 x 43
Bandejas Versa – Diseño de perfil bajo	
VT2632	32,5 x 26,5
VT3253	32,5 x 53
VT3753	37 x 53
Bandejas Versa Century™ – Diseño de perfil bajo	
VT3646C	35,5 x 45,7
Bandejas Versa – Diseño de borde plano	
GP1070	32,5 x 26,5
GP3980	37 x 53
GP4002	32,5 x 53
GP4004	32,5 x 53

Cantida por Cada Paquete: 12 *Diseñadas con esquinas reforzadas para desapilarlas automáticamente sobre los lavavajillas con banda transportadora.
**La superficie de arriba está texturizada para reducir el deslizamiento de platos.

BANDEJAS VERSA DE POLIÉSTER CON SUPERFICIE LISA

ESPECIFICACIONES

Material	Poliéster reforzado de fibra de vidrio de alto rendimiento – SMC
Características de la superficie	Lisa
Rendimiento	Excelente
Separadores de apilamiento	Sí
Se pueden lavar en lavavajillas	Sí – frecuentemente
Resistencia a las sustancias químicas	Excelente
Prueba de secado	Excelente
Resistencia a los choques	Excelente
Resistencia a las roturas	Excelente
Resistencia a los rasguños	Excelente
Resistencia a las manchas	Excelente
Resistencia al calor*	-40° a +140°C‡



‡No se recomienda para carrito caliente.
Personalización, vea la página 208.
*Personalización, resistencia al calor: 90°C.

USO RECOMENDADO

Mucho tráfico / Uso frecuente

- Hospitales
- Escuelas
- Universidades
- Comedores / Cafeterías / Autoservicio
- Militar

PRODUCTOS Y COLORES EN EXISTENCIA EN NUESTROS ALMACENES EUROPEOS

VT1418, VT2632: (A72), (A83)

VT3253: (A72), (A83), (A86)

VT3343, VT3646C: (A72)

Pedido cantidad mínima de CEL:

Artículo en existencia una caja,
Artículo sin existencias 120 unidades.
No se venden cajas parciales.

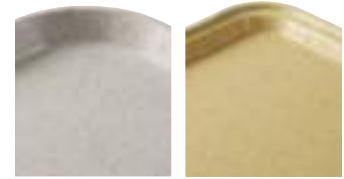

Diseño de perfil alto

Diseño de perfil bajo



Diseño de perfil bajo

Diseño de borde plano

Disponible únicamente a través de Cambro European Logistics (CEL), Alemania.

CÓDIGO	TAM.	CANTIDAD POR CADA PAQUETE
Bandejas Versa – Diseño de perfil alto		
VT1216	30,5 x 41,5 cm	12
VT1418	35,5 x 45,7	12
VT1418TR – Trapezoides	35,5 x 45,7	12
VT1520	38 x 51,5	12
VT1520TR – Trapezoides	38 x 51,5	12
VT3343	33 x 43	12

Bandejas Versa – Diseño de perfil alto



CÓDIGO	TAM.	CANTIDAD POR CADA PAQUETE
Bandejas Versa – Diseño de perfil bajo		
VT2632	32,5 x 26,5 cm	12
VT3253	32,5 x 53	12
VT3753	37 x 53	12
VT3853	37,5 x 53	12

Bandejas Versa – Diseño de perfil bajo

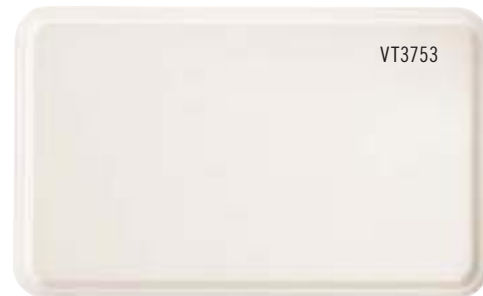

CÓDIGO	TAM.	CANTIDAD POR CADA PAQUETE
Bandejas Versa Century™ – Diseño de perfil bajo		
VT3646C	35,5 x 45,7 cm	12
VT3343C	33 x 43	12

Bandejas Versa Century – Diseño de perfil bajo



VT3646C

El innovador diseño de perfil bajo y las esquinas aumentan el espacio de utilización de la superficie de la bandeja y la comodidad del cliente cuando come.

BANDEJAS VERSA DE POLIÉSTER CON SUPERFICIE LISA

CÓDIGO	TAM.	CANTIDAD POR CADA PAQUETE
Bandejas Versa – Diseño de borde plano		
GP0540*	46 x 34,4 cm	12
GP1070*	32,5 x 26,5	12
GP1080*	37 x 26,5	12
GP3074	45 x 32	12
GP3788	39 x 51	12
GP3980*	53 x 37	12
GP4002*	53 x 32,5	12
GP4004**	53 x 32,5	12
GP4701	42,5 x 32,5	12
GP4709	46 x 32,5	12
GP4856*	34,5 x 23	12

*Diseñadas con esquinas reforzadas para desapilarlas automáticamente sobre los lavavajillas con banda transportadora.

**La superficie de arriba está texturizada para reducir el deslizamiento de platos. No está disponible en (A72).

PRODUCTOS Y COLORES EN EXISTENCIA EN NUESTROS ALMACENES EUROPEOS

GP0540: (A22), (A83), GP1070, GP4709: (A27), GP3980, GP4210: (A86)
GP4002: (A27), (A72), (A83), GP4701: (A33)

Pedido cantidad mínima de CEL: Artículo en existencia una caja, Artículo sin existencias 120 unidades. No se venden cajas parciales.

CÓDIGO	TAM.	CANTIDAD POR CADA PAQUETE
Bandejas Versa – Bandejas para Cafés		
GP55653	40 x 27 cm	12
GP55702	26 x 20	12
GP55703	29 x 21	12

Disponible únicamente a través de Cambro European Logistics (CEL), Alemania.

CÓDIGO	TAM.	CANTIDAD POR CADA PAQUETE
Bandejas Versa – Bandejas Space Saver		
GP4210 – Trapezoides	48 x 34 cm	12
GP4410 – Trapezoides	32,5 x 42,5	12
GP4853	42,4 x 32,5	12



Mesa hexagonal
Lados: 70 cm
GP4210



Mesa cuadrada
80 x 80 cm
GP4210



Mesa redonda
Diám. 135 cm
GP4853



Mesa cuadrada
95 x 95 cm
GP4853

No se recomiendan las bandejas Versa VT/GP de poliéster para su uso en carritos de servicio de comida caliente. Póngase en contacto con el servicio de atención al cliente de Cambro o Presswerk Köngen GmbH, si tiene alguna pregunta relacionada con el uso adecuado o con alguna aplicación especial. Cambro le facilitará instrucciones claras acerca del uso de nuestras bandejas para garantizar que aprovecha al máximo la vida útil de nuestros productos.

*El colores Gris Empedrado A19 y Carboncillo A72 se arañará si no se manipula con cuidado.

Bandejas Versa – Diseño de borde plano



Colores de las bandejas:

A19
Gris Empedrado*

A21
Moca Moteada

A22
Sahara

A25
Amarillo Mágico

A26
Menta Mágica

A27
Gris Pálido

A33
Blanco Perla

A36
Moteada Azul

A72
Carboncillo

A83
Granito

A86
Terrazzo

Bandejas Versa – Bandejas para Cafés



Bandejas Versa – Bandejas Space Saver



BANDEJAS VERSA LITE DE POLIÉSTER CON SUPERFICIE LISA

ESPECIFICACIONES

Material	Poliéster reforzado de fibra de vidrio de rendimiento estándar – SMC
Características de la superficie	Lisa
Rendimiento	Excelente
Separadores de apilamiento	Sí
Se pueden lavar en lavavajillas	Sí – de forma normal
Resistencia a las sustancias químicas	Buena
Prueba de secado	Excelente
Resistencia a los choques	Buena
Resistencia a las roturas	Buena
Resistencia a los rasguños	Buena
Resistencia a las manchas	Buena
Resistencia al calor*	-40° a +130°C‡



‡No se recomienda para carrito caliente.
Personalización, vea la página 208.
*Personalización, resistencia al calor: 90°C.

USO RECOMENDADO

Tráfico moderado /
Prioridad económica

- Escuelas
- Universidades
- Comedores / Cafeterías / Autoservicio
- Militar
- Servicio de habitaciones de hotel

Disponible únicamente a través de
Campro European Logistics (CEL),
Alemania.



Diseño de perfil alto

Diseño de perfil bajo

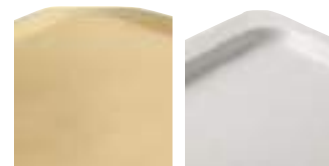

Diseño de perfil bajo

Diseño de borde plano



Perfil bajo forma de borde plano

PRODUCTOS Y COLORES EN EXISTENCIA EN NUESTROS ALMACENES EUROPEOS

GL0540: (A22), GL1070: (A27), GL3980: (A20)
GL4002: (A20), (A83), (A86)

Pedido cantidad mínima de CEL:

Artículo en existencia una caja, Artículo sin existencias 120 unidades. No se venden cajas parciales.

CÓDIGO	TAM.
Bandejas Versa – Diseño de borde plano	
GL0540†	46 x 34,4 cm
GL1070†	32,5 x 26,5
GL1080†	37 x 26,5
GL3074	45 x 32
GL3980†	53 x 37
GL4002†	53 x 32,5
GL4060	40 x 60
GL4701	42,5 x 32,5

Cantidad por paquete: 12†

*Diseñadas con esquinas reforzadas para desapilarlas automáticamente sobre los lavavajillas con banda transportadora.

Bandejas Versa – Diseño de borde plano



GL4002

Bandejas Versa – Bandejas Space Saver

CÓDIGO	TAM.
Bandejas Versa – Bandejas Space Saver	
GL4210 – Trapezoides	48 x 34 cm

Cantidad por paquete: 12



Mesa hexagonal
Lados: 70 cm
GL4210



Mesa cuadrada
80 x 80 cm
GL4210



GL4210

BANDEJAS VERSA LITE DE POLIÉSTER CON SUPERFICIE LISA

CÓDIGO	TAM.
Bandejas Versa – Diseño de perfil alto	
VL1014	27 x 35 cm
VL1216	30,5 x 41,5
VL3343	33 x 43
VL1418	35,5 x 45,7
VL1418TR – Trapezoides	35,5 x 46
VL1520	38 x 51,5
VL1520TR – Trapezoides	38 x 51,5

Cantidad por paquete: 12

Bandejas Versa – Diseño de perfil alto



VL1418

Disponible únicamente a través de Cambro European Logistics (CEL), Alemania.

PRODUCTOS Y COLORES EN EXISTENCIA EN NUESTROS ALMACENES EUROPEOS

VL1418: (A20), (A21), (A22), (A27), (A86)
 VL3253: (A20), (A86), VL3343: (A20), (A21)
 VL3343C: (A20), VL3646C: (A27)
 VL1014: (A20), (A27)

Pedido cantidad mínima de CEL:
 Artículo en existencia una caja, Artículo sin existencias 120 unidades. No se venden cajas parciales.

CÓDIGO	TAM.
Bandejas Versa Lite – Forma de borde plano de perfil bajo	
GL220P	32,5 x 53 cm
GL210P	37 x 53

Cantidad por paquete: 12

Bandejas Versa Lite – Forma de borde plano de perfil bajo



GL210P

GL220P

CÓDIGO	TAM.
Bandejas Versa Lite – Diseño de perfil bajo	
VL2632	32,5 x 26,5 cm
VL3253	32,5 x 53
VL3753	37 x 53

Cantidad por paquete: 12

Bandejas Versa Lite – Diseño de perfil bajo



VL3753

Colores de las bandejas:

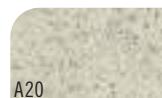

A20
Humo Moteado

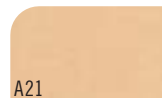

A21
Moca Moteada



A22
Sahara

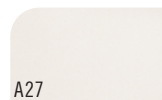

A27
Gris Pálido

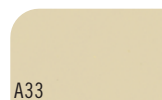

A33
Blanco Perla

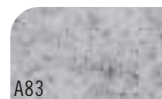

A83
Granito



A86
Terrazzo

CÓDIGO	TAM.
Bandejas Versa Lite Century™ – Diseño de perfil bajo	
VL3646C	35,5 x 45,7 cm
VL3343C	33 x 43

Cantidad por paquete: 12

Bandejas Versa Lite Century™ – Diseño de perfil bajo



VL3646C



El innovador diseño de perfil bajo y las esquinas aumentan el espacio de utilización de la superficie de la bandeja y la comodidad del cliente cuando come.

BANDEJAS DE POLIÉSTER VERSA LITE CON SUPERFICIE DE CAUCHO ANTIDESLIZANTE



ESPECIFICACIONES

Material	Poliéster reforzado de fibra de vidrio de rendimiento estándar – SMC + Caucho antideslizante
Características de la superficie	Caucho antideslizante
Rendimiento	Excelente
Separadores de apilamiento	Sí
Se pueden lavar en lavavajillas	Sí – de forma normal
Resistencia a las sustancias químicas	Buena
Prueba de secado	Excelente
Resistencia a los choques	Buena
Resistencia a las roturas	Buena
Resistencia a los rasguños	Buena
Resistencia a las manchas	Buena
Resistencia al calor	-40° a +100°C±



PRORRATEO

‡No se recomienda para carritos calentados.

USO RECOMENDADO

Tráfico moderado /
Prioridad económica

- Servicio de banquetes
- Restaurantes / Cafés
- Bares / Clubes / Pubs
- Banquetes a domicilio
- Brasseries

Disponible únicamente a través de
Cambro European Logistics (CEL),
Alemania y Cambro Ūzay, Bulgaria.

Pedido cantidad mínima de CEL:

Artículo en existencia una caja,
Artículo sin existencias 120 unidades.
No se venden cajas parciales.

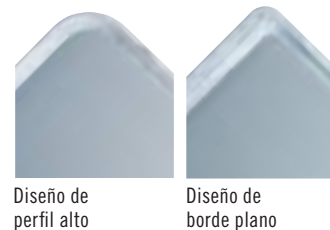

Diseño de perfil alto

Diseño de borde plano

PRODUCTOS Y COLORES EN
EXISTENCIA EN NUESTROS
ALMACENES EUROPEOS

GL4002RNS: (A83)



CÓDIGO	CANTIDAD DIÁM./TAM.	CANTIDAD POR CADA PAQUETE
Bandejas Versa – Diseño de perfil alto		
VL1418RNS	35,5 x 45,7 cm	12
Bandejas Versa – Diseño de borde plano		
GL1070RNS*	32,5 x 26,5	12
GL4002RNS*	53 x 32,5	12
GL3980RNS*	53 x 37	12
Bandejas Versa – Bandejas para Cafés		
VL2129RNS	21 x 29	12
VL3200RNS	∅ 32	12
VL3600RNS	∅ 36	12

*Diseñadas con esquinas reforzadas para desapilarlas automáticamente sobre los lavavajillas con banda transportadora.

Motivos y colores de base de las bandejas:



A87

Negro



A83

Gris sobre bandeja granito

DÉCOR SERIES CAMTRAYS®

- La superficie texturizada de grano de madera crea el aspecto de la madera auténtica.
- Durabilidad de la clásica Camtray.
- Ideal para la alimentación de empleados, restaurantes, cafeterías, escuelas, patios de comidas y hospitales.
- Personalice una porción o toda la superficie de la bandeja con un logotipo o diseño a todo color.
- Puede lavarse en lavavajillas comerciales

Colores: Gris Carbón (815), Oliva Claro (820), Roble Oscuro (825), Roble Claro (830).

Personalización con un pedido mínimo de 144 bandejas.



Gris Carbón (815)

CÓDIGO	TAM.	CANTIDAD POR CADA PAQUETE
1216DC	30,5 x 41,5 cm	12
1418DC	35,5 x 45,7	12
1520DC	38 x 51	12

Oliva Claro (820)

DÉCOR SERIES EPICTREAD™ CAMTRAYS

- El diseño y la textura de la serie
- Décor con nuestra superficie antideslizante EpicTread transparente
- Perfecto para cafeterías concurridas para reducir los derrames de comida y platos.
- Una excelente solución para servicio de alimentos de hospital proporcionando una buena presentación de bandeja de paciente sin tapete de papel.
- Personalice una porción o toda la superficie de la bandeja con un logotipo o diseño a todo color.
- Puede lavarse en lavavajillas comerciales

Colores: Gris Carbón (815), Oliva Claro (820), Roble Oscuro (825), Roble Claro (830).

Personalización con un pedido mínimo de 144 bandejas.



Roble Oscuro (825)

Roble Claro (830)

CÓDIGO	TAM.	CANTIDAD POR CADA PAQUETE
1216DCET	30,5 x 41,5 cm	12
1418DCET	35,5 x 45,7	12
1520DCET	38 x 51	12

BANDEJAS DE FIBRA DE VIDRIO CAMTRAYS® CON SUPERFICIE LISA

ESPECIFICACIONES

Material	Capas de fibra de vidrio + Resina de poliéster
Características de la superficie	Lisa
Rendimiento	Excelente
Separadores de apilamiento	Sí
Se pueden lavar en lavavajillas	Sí – frecuentemente
Resistencia a las sustancias químicas	Buena
Prueba de secado	Excelente
Resistencia a los choques	Excelente
Resistencia a las roturas	Excelente
Resistencia a los rasguños	Excelente
Resistencia a las manchas	Excelente
Resistencia al calor	-10° a +100°C‡

†Disponible en todos los colores y motivos estándar y grupo III-Madera.

‡No se recomienda para carritos calentados.

Δ Disponible en todos los colores y motivos estándar excepto los motivos Servilleta.

Personalización, vea la página 208.

*Artículos de fabricación especial sólo bajo pedido en firme, no son retornables.

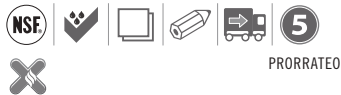

USO RECOMENDADO

Mucho tráfico / Uso frecuente

- Hospitales
- Escuelas
- Universidades
- Comedores / Cafeterías / Autoservicio
- Militar
- Servicio de habitaciones de hotel



Diseño de perfil alto



Diseño de perfil bajo

PRODUCTOS Y COLORES EN EXISTENCIA EN NUESTROS ALMACENES EUROPEOS

1216: (204)



CÓDIGO	TAM.	CANTIDAD POR CADA PAQUETE
Rectangulares – Diseño de perfil alto		
810†	20,5 x 25 cm	12
915†	22 x 38	12
926*†	22,5 x 65 x 2,5	12
1014†	Hechas en EEUU/China 27 x 35	12
1015*	26 x 38	24
1116*	27,5 x 40,5	24
1216†	Hechas en EEUU/China 30,5 x 41,5	12
1313†	33 x 33	12
1318*†	32 x 45 x 3	12
1418†	Hechas en EEUU/China 35,5 x 45,7	12
1520†	Hechas en EEUU/China 38 x 51,5	12
1622†	40,5 x 56	12
16225*†	42 x 57	12
1826†	45,5 x 65,5	6
Rectangulares – Diseño de perfil bajo		
46†	11 x 15	12
57*†	12,5 x 18	12
2025*†	53 x 65	6
3253	Hechas en EEUU/China 32 x 53	12



BANDEJAS DE FIBRA DE VIDRIO CAMTRAYS® CON SUPERFICIE LISA

CÓDIGO	TAM.	CANTIDAD POR CADA PAQUETE
Rectangulares métricas – Diseño de perfil alto		
3242	31,9 x 41,9 cm	12
3853*	37,5 x 53	12
Rectangulares métricas – Diseño de perfil bajo		
2632*	26,5 x 32,5	12
3046*	30 x 46	12
3343	33 x 43	12
3753*	37 x 53	12
Camtrays® con asas		
1418H*❖	35,5 x 45,7	12
1520H*❖	38 x 51,5	12

Rectangulares métricas



*Artículos de fabricación especial que no tenemos en existencia, no son retornables.

❖ Disponible únicamente en los colores del grupo I.

1418H y 1520H disponibles únicamente en los colores del Grupo I y están cubiertas por una garantía de 2 años prorrateada contra los defectos de fábrica.

Figura en la lista de la NSF sólo para alimentos con contacto no directo.

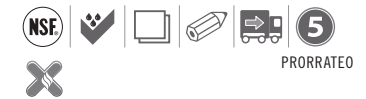

PRORRATEO

Camtrays con asas



Personalización, vea la página 208. Las bandejas 1418H y 1520H solo están disponibles en proceso de impresión de cuatro colores. Consulte la sección Personalización de bandejas de fibra de vidrio para obtener más detalles.

PRODUCTOS Y COLORES EN EXISTENCIA EN NUESTROS ALMACENES EUROPEOS

3242: (110)



Trapezoides



† Disponible en todos los colores y motivos estándar y grupo III-Madera.

Δ Disponible en todos los colores y motivos estándar excepto los motivos Servilleta.

* Artículos de fabricación especial sólo bajo pedido en firme, no son retornables.

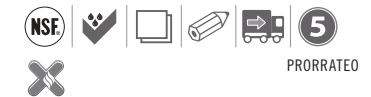
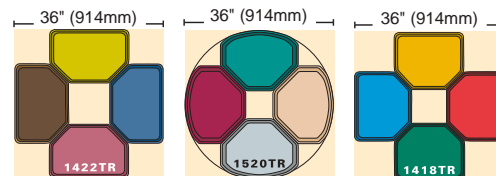

PRORRATEO

CÓDIGO	DIÁM./ TAM.	CANTIDAD POR CADA PAQUETE
Trapezoides – Diseño de perfil alto		
1418TR*†	35,5 x 45,7 cm	12
1422TR*†	35,5 x 56	12
Trapezoides – Diseño de perfil bajo		
1520TR*†	37 x 49,5	12
Ovalada – Diseño de perfil bajo		
2500*Δ	49 x 61	6
2700*Δ	56 x 68,5	6
Redonda – Diseño de perfil alto		
900*Δ	∅ 23	12
1000*Δ	∅ 25,5	12
1100Δ	∅ 28	12
1200*Δ	∅ 30,5	12
1300*Δ	∅ 33	12
1400Δ	∅ 35,5	12
1600Δ	∅ 40,5	12
Redonda – Diseño de perfil bajo		
1550*Δ	∅ 40,5	12
1950*Δ	∅ 49,5	12

Ovalada y Redonda



BANDEJAS CAMTRAY® COLORES DEL GRUPO I

Colores aparecen en orden alfabético. Véase la referencia numérica en la página siguiente.



123
Azul Amazonas



101
Pergamino Antiguo



513
Castaño Hoja de Laurel



110
Negro



409
Rubor

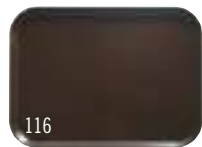

116
Castaño de Brasil

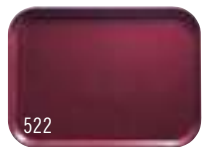

522
Vino Tinto



521
Rojo Cambro



537
Amarillo Camafeo

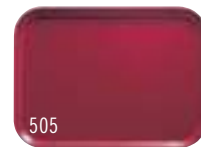

505
Rojo Cereza



220
Naranja Cidra



538
Blanco Cabaña



117
Durazno Oscuro



104
Bronceado del Desierto

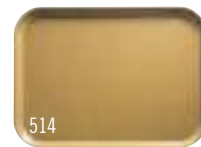

514
Oro Térreo



221
Rojo Eterno

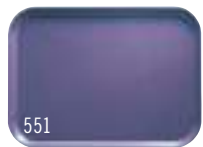

551
Uva



105
Azul Horizonte



429
Limón de los Cayos



536
Chifón Amarillo Limón



106
Durazno Pálido



113
Limonada



504
Mostaza



428
Verde Olivo



222
Naranja Garbosa



107
Gris Perla

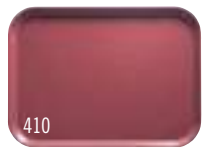

410
Crema de Frambuesas

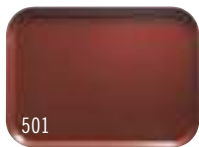

501
Rojizo Real

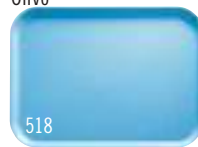

518
Azul Verdoso



119
Verde Sherwood



510
Rojo Insigne



177
Azul Cielo

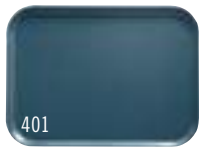

401
Azul Pizarra

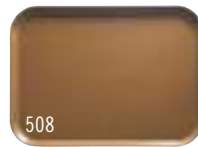

508
Castaño Gamuza



199
Gris Pardo



414
Cerceta



171
Oro Toscano



148
Blanco

Debido al proceso de impresión de este catálogo, los colores que aparecen aquí pueden no ser exactamente igual a los reales. Para los colores exactos, póngase en contacto con Cambro o con su representante y con gusto le enviaremos una pequeña muestra del color.

BANDEJAS CAMTRAY® MOTIVOS DEL GRUPO

Galaxia

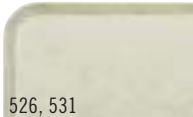

526, 531
Pergamino Antiguo
(526 Oro), (531 Plata)

Remolino



270
Negro y Oro



277
Gris

Servilleta



241
Pergamino Antiguo

Abstracto



214
Bronceado

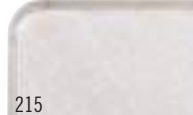

215
Gris

NR Las bandejas no son retornables.



BANDEJAS CAMTRAY GRUPO III – MADERA

Madera



308
Teca de Birmania



304
Roble Campestre



301
Esterilla Oscura



309
Teca de Java

Lino



329
Melcocha



302
Esterilla Pálida



303
Tajo Claro



307
Olmo Claro



204
Bejuco de Indias

NR Las bandejas no son retornables.

BANDEJAS CAMTRAY COLORES DEL GRUPO I

— REFERENCIA NUMÉRICA POR CÓDIGO DE COLOR

Pergamino Antiguo (101),
Bronceado del Desierto (104),
Azul Horizonte (105),
Durazno Pálido (106),
Gris Perla (107),
Negro (110), Limonada (113),
Castaño de Brasil (116),
Durazno Oscuro (117),

Verde Sherwood (119),
Azul Amazonas (123),
Blanco (148), Oro Toscano (171),
Azul Cielo (177), Gris Pardo (199),
Naranja Cidra (220),
Rojo Eterno (221),
Naranja Garbosa (222),
Azul Pizarra (401), Rubor (409),

Crema de Frambuesas (410),
Cerceta (414), Verde Olivo (428),
Limón de los Cayos (429),
Rojizo Real (501), Mostaza (504),
Rojo Cereza (505),
Castaño Gamuza (508),
Rojo Insigne (510),
Castaño Hoja de Laurel (513),

Oro Térreo (514), Azul Verdoso (518),
Rojo Cambro (521), Vino Tinto (522),
Chifón Amarillo Limón (536),
Amarillo Camafeo (537),
Blanco Cabaña (538), Uva (551).

Debido al proceso de impresión de este catálogo, los colores que aparecen aquí pueden no ser exactamente igual a los reales. Para los colores exactos, póngase en contacto con Cambro o con su representante y con gusto le enviaremos una pequeña muestra del color.

BANDEJAS EPICTREAD™



ESPECIFICACIONES

Material	Capas de fibra de vidrio + antideslizantes, superficie repelente al agua
Características de la superficie	Superficie antideslizante
Rendimiento	Buena
Separadores de apilamiento	Sí
Se pueden lavar en lavavajillas	Sí – de forma normal
Resistencia a las sustancias químicas	Buena
Prueba de secado	Buena
Resistencia a los choques	Buena
Resistencia a las roturas	Buena
Resistencia a los rasguños	Buena
Resistencia a las manchas	Buena
Resistencia al calor	-10° a +90°C‡

USO RECOMENDADO

Uso leve / Énfasis en el estilo y con lavado limitado

- Servicio de banquetes
- Restaurantes / Cafés
- Bares / Clubes / Pubs
- Banquetes a domicilio
- Brasseries



PRORRATEO

‡No se recomienda para carrito caliente.
Hechas en China



1600ET



1520ET

Negro (110)

Castaño Oscuro (167)

Verde oscuro (206)

Vino tinto oscuro (207)

Azul español (503)

Rojo Cambro (521)

CÓDIGO	DIÁM./ TAM.	CANTIDAD POR CADA PAQUETE
Rectangular		
1014ET	27 x 35 cm	12
1216ET	30,5 x 41,5	12
1418ET	35,5 x 45,5	12
1520ET	38 x 51,5	12
Ovalada		
1400ET	ø 39	12
1600ET	ø 43,7	12



BANDEJAS PARA DIETA

ESPECIFICACIONES

Material	Capas de fibra de vidrio + Resina de poliéster
Características de la superficie	Lisa
Rendimiento	Excelente
Separadores de apilamiento	Sí
Se pueden lavar en lavavajillas	Sí – frecuentemente
Resistencia a las sustancias químicas	Buena
Prueba de secado	Excelente
Resistencia a los choques	Excelente
Resistencia a las roturas	Buena
Resistencia a los rasguños	Buena
Resistencia a las manchas	Excelente
Resistencia al calor	-10° a +100°C‡

‡No se recomienda para carrito caliente.

USO RECOMENDADO

Mucho tráfico / Uso frecuente
– Hospitales
– Escuelas
– Universidades
– Comedores / Cafeterías / Autoservicio
– Militar
– Servicio de habitaciones de hotel

Disponible en todos los colores y motivos estándar y grupo III-Madera.

*Artículos de fabricación especial sólo bajo pedido en firme, no son retornables.



PRORRATEO



Diseño de perfil bajo



CÓDIGO	TAM.	CANTIDAD POR CADA PAQUETE
Bandejas para dieta – Diseño de perfil bajo		
1216D*	30,5 x 41,5 cm	12
1219D*	30,5 x 48,3	12
1220D*	30,5 x 51	12
1222D*	30,5 x 56	12
1418D*	35,5 x 45,7	12
1520D*	38 x 51,3	12

BANDEJAS CAMLITE®

ESPECIFICACIONES

Material	Capas de fibra de vidrio + Resina de poliéster
Características de la superficie	Lisa
Rendimiento	Excelente
Separadores de apilamiento	Sí
Se pueden lavar en lavavajillas	Sí – frecuentemente
Resistencia a las sustancias químicas	Buena
Prueba de secado	Excelente
Resistencia a los choques	Excelente
Resistencia a las roturas	Buena
Resistencia a los rasguños	Buena
Resistencia a las manchas	Excelente
Resistencia al calor	-10° a +100°C‡

‡No se recomienda para carrito caliente.

USO RECOMENDADO

Mucho tráfico / Uso frecuente
– Hospitales
– Escuelas
– Universidades
– Comedores / Cafeterías / Autoservicio
– Militar
– Servicio de habitaciones de hotel

Colores: Rosa Rojizo (163), Amarillo (145), Verde (162), Azul (142), Bronceado (161), Blanco Acero (676), Rojo Acero (675), Azul Acero (674), Negro (110).

Se requiere un pedido mínimo de 12 docenas para cualquier color especial.



PRORRATEO

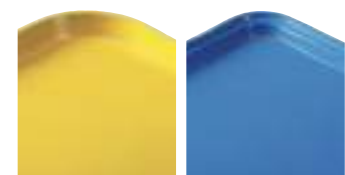

Diseño de perfil alto Diseño de perfil bajo



CÓDIGO	TAM.	CANTIDAD POR CADA PAQUETE
Rectangulares – Diseño de perfil alto		
1014CL	27 x 35 cm	12
1216CL	30,5 x 41,5	12
1418CL	35,5 x 45,7	12
1520CL	38 x 51,5	12
1826CL	45,5 x 65,5	12
Rectangulares – Diseño de perfil bajo		
3253CL	32,5 x 53	12

BANDEJAS CAMWEAR®

ESPECIFICACIONES

Material	Camwear
Características de la superficie	Texturizada
Rendimiento	Excelente
Separadores de apilamiento	Sí
Se pueden lavar en lavavajillas	Sí – frecuentemente
Resistencia a las sustancias químicas	Buena
Prueba de secado	Excelente
Resistencia a los choques	Excelente
Resistencia a las roturas	Excelente
Resistencia a los rasguños	Muy Buena
Resistencia a las manchas	Muy Buena
Resistencia al calor	-40° a +99°C‡



‡ No se recomienda para carrito caliente.

BANDEJAS CAMWEAR CON SUPERFICIE ANTIDESLIZANTE

ESPECIFICACIONES

Material	Camwear
Características de la superficie	Antideslizante
Rendimiento	Excelente
Separadores de apilamiento	Sí
Se pueden lavar en lavavajillas	Sí – frecuentemente
Resistencia a las sustancias químicas	Buena
Prueba de secado	Excelente
Resistencia a los choques	Excelente
Resistencia a las roturas	Excelente
Resistencia a los rasguños	Buena
Resistencia a las manchas	Buena
Resistencia al calor	-40° a +82°C‡



‡ No se recomienda para carrito caliente.

USO RECOMENDADO

Tráfico moderado /
Prioridad económica

- Escuelas
- Universidades
- Comedores / Cafeterías / Autoservicio
- Militar
- Restaurantes de servicio rápido
- Galerías de restaurantes ("Food Courts") / Tiendas de bocadillos

1418CW, 1520CW, 1418TRCW Colores: Azul (168), Beige (133).

1520CWH Colores: Negro (110), Metal ahumado (485), Arándano oscuro (488).

Figura en la lista de la NSF sólo para alimentos con contacto no directo.

USO RECOMENDADO

Tráfico moderado /
Prioridad económica

- Escuelas / Universidades
- Comedores / Cafeterías / Autoservicio
- Militar
- Restaurantes de servicio rápido
- Galerías de restaurantes ("Food Courts") / Tiendas de bocadillos
- Restaurantes / Cafés
- Brasseries
- Servicio de habitaciones de hotel
- Hospitales

Colores: Negro (110), Metal ahumado (485), Arándano oscuro (488).

Figura en la lista de la NSF sólo para alimentos con contacto no directo.



Negro (110)

Arándano oscuro (488)

Metal ahumado (485)

CÓDIGO	TAM.	CANTIDAD POR CADA PAQUETE
Rectangular – Diseño de perfil alto		
1418CW	35,5 x 45,7 cm	12
1520CW	38 x 51	12
Rectangular con asas – Diseño de perfil alto		
1520CWH	38 x 51	12
Trapezoide – Diseño de perfil alto		
1418TRCW	35,5 x 45,7	12

CÓDIGO	TAM.	CANTIDAD POR CADA PAQUETE
Rectangular – Diseño de perfil alto		
1418CWNS	35,5 x 45,7 cm	12
1520CWNS	38 x 51	12
Rectangular con asas – Diseño de perfil alto		
1418CWNSH	35,5 x 45,7	12
1520CWNSH	38 x 51	12



BANDEJAS DE FIBRA DE VIDRIO CAMTREAD® CON SUPERFICIE DE CAUCHO ANTIDESLIZANTE



ESPECIFICACIONES

Material	Capas de fibra de vidrio + resina de poliéster + superficie de caucho antideslizante moldeada de borde a borde
Características de la superficie	Caucho antideslizante
Rendimiento	Excelente
Separadores de apilamiento	Sí
Se pueden lavar en lavavajillas	Sí – Frecuentemente
Resistencia a las sustancias químicas	Buena
Prueba de secado	Excelente
Resistencia a los choques	Excelente
Resistencia a las roturas	Buena
Resistencia a los rasguños	Excelente
Resistencia a las manchas	Buena
Resistencia al calor	-10° a +100°C‡

Los pedidos de bandejas Camtread en colores no estándar se gestionarán únicamente bajo cotización especial.

‡No se recomienda para carrito caliente.

*Artículos de fabricación especial sólo bajo pedido en firme, no son retornables.

No para uso en carros calientes.

Consulte la página 209 para ver detalles y tamaños de personalización.



USO RECOMENDADO

Mucho tráfico / Uso frecuente

- Servicio de banquetes
- Restaurantes / Cafés
- Bares / Clubes / Pubs
- Banquetes a domicilio
- Brasseries



Diseño de perfil alto Diseño de perfil alto



Diseño de perfil bajo Ovalada

PRODUCTOS Y COLORES EN EXISTENCIA EN NUESTROS ALMACENES EUROPEOS

1014CT, 1100CT, 1216CT, 1800CT, 1826CT, 2500CT, 2900CT, 3253CT: (110)
1400CT, 1418CT, 1600CT, 2700CT: (110), (138)



Colores de las bandejas:

Negro Satinado

Bronceado Taberna

CÓDIGO	DIÁM./ TAM.	CANTIDAD POR CADA PAQUETE
Redonda – Diseño de perfil alto		
900CT*	∅ 23 cm	12
1100CT	∅ 28	12
1400CT	∅ 35,5	12
1600CT	∅ 40,5	12
1800CT	∅ 45	6
Redonda – Diseño de perfil bajo		
1550CT*	∅ 40,5	12
1950CT*	∅ 49,5	12
Ovalada – Diseño de perfil bajo		
2500CT	49 x 59	6
2700CT	56 x 68,5	6
2900CT	73,5 x 60	6
Rectangular – Diseño de perfil alto		
1014CT*	27 x 35	12
1216CT	30,5 x 41,5	12
1418CT	35,5 x 45,7	12
1520CT*	38 x 51,5	12
1622CT*	40,5 x 56	12
1826CT	45 x 65	6
Rectangular – Diseño de perfil bajo		
3253CT	32,5 x 53	12



BANDEJAS TREADLITE™



ESPECIFICACIONES

Material	Capas de fibra de vidrio + Resina de poliéster + Superficie de caucho antideslizante
Características de la superficie	Superficie de caucho antideslizante
Rendimiento	Bueno
Separadores de apilamiento	Sí
Se pueden lavar en lavavajillas	Sí – Frecuentemente
Resistencia a las sustancias químicas	Buena
Prueba de secado	Buena
Resistencia a los choques	Buena
Resistencia a las roturas	Buena
Resistencia a los rasguños	Buena
Resistencia a las manchas	Buena
Resistencia al calor	-10° a +80°C‡



‡No se recomienda para carrito caliente.

USO RECOMENDADO

Tráfico moderado /
Prioridad económica

- Brasseries
- Restaurantes / Cafés
- Bares / Clubes / Pubs

Colores de las bandejas:

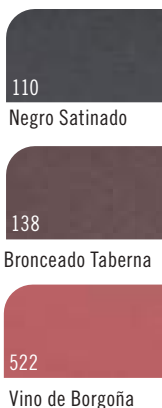

CÓDIGO	DIÁM.	CANTIDAD POR CADA PAQUETE
Redonda – Diseño de perfil alto		
1400TL	ø 35,5 cm	12
1600TL	ø 40,5	12

BANDEJAS POLYTREAD®



ESPECIFICACIONES

Material	Polipropileno + Superficie de caucho antideslizante
Características de la superficie	Superficie de caucho antideslizante
Rendimiento	Bueno
Separadores de apilamiento	Sí
Se pueden lavar en lavavajillas	Sí – ocasionalmente
Resistencia a las sustancias químicas	Buena
Prueba de secado	Buena
Resistencia a los choques	Buena
Resistencia a las roturas	Buena
Resistencia a los rasguños	Buena
Resistencia a las manchas	Buena
Resistencia al calor	-10° a +80°C‡



‡No se recomienda para carrito caliente.

USO RECOMENDADO

Tráfico moderado /
Prioridad económica

- Brasseries
- Restaurantes / Cafés
- Bares / Clubes / Pubs



Colores de las bandejas:

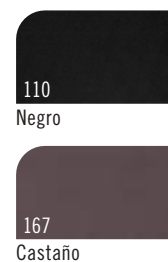

CÓDIGO	DIÁM./ TAM.	CANTIDAD POR CADA PAQUETE
Redonda – Diseño de perfil alto		
PT1100	ø 28 cm	12
PT1400	ø 35,5	12
PT1600	ø 40,5	12
Rectangular – Diseño de perfil alto		
PT1014	27 x 34,5	24
PT1216	30 x 41,5	24
PT1418	36 x 46	12

BANDEJAS DE MADERA DE HAYA CON SUPERFICIE LISA

ESPECIFICACIONES

Material	Haya contrachapada
Características de la superficie	Lisa
Rendimiento	Bueno
Separadores de apilamiento	No
Se pueden lavar en lavavajillas	Sí – de forma Normal
Resistencia a las sustancias químicas	Buena
Prueba de secado	Buena
Resistencia a los choques	Buena
Resistencia a las roturas	Buena
Resistencia a los rasguños	Buena
Resistencia a las manchas	Buena
Resistencia al calor	-10° a +100°C‡



‡No se recomienda para carrito caliente.

USO RECOMENDADO

Uso leve / Énfasis en el estilo y con lavado limitado

- Servicio de banquetes
- Restaurantes / Cafés
- Banquetes a domicilio

Disponible únicamente a través de Cambro European Logistics (CEL), Alemania.



Color de la bandeja:



Madera de Haya

CÓDIGO	DIÁM./ TAM.	CANTIDAD POR CADA PAQUETE
Rectangular – Serie 60		
PH556010	45 x 32 cm	12
PH556020	58 x 38	12
PH556030	63 x 40	12
PH556040	70 x 45	12
PH556050	75 x 48	12
Rectangular – Serie 65		
PH556510	27 x 20	12
PH556520	33 x 23	12
Ovalada		
PH557010	23 x 16	24
PH557020	26 x 20	24
PH557030	29 x 21	24
PH557040	33 x 24	24
Bandeja redonda para cervezas		
PH558510	∅ 32	12
PH558520	∅ 36	12
PH558530	∅ 42	12

BANDEJAS DE MADERA DE HAYA CON SUPERFICIE ANTIDESLIZANTE

ESPECIFICACIONES

Material	Haya contrachapada
Características de la superficie	Superficie antideslizante
Rendimiento	Bueno
Separadores de apilamiento	No
Se pueden lavar en lavavajillas	Sí – ocasionalmente
Resistencia a las sustancias químicas	Buena
Prueba de secado	Buena
Resistencia a los choques	Buena
Resistencia a las roturas	Buena
Resistencia a los rasguños	Buena
Resistencia a las manchas	Buena
Resistencia al calor	-10° a +100°C‡



‡No se recomienda para carrito caliente.

USO RECOMENDADO

Uso leve / Énfasis en el estilo y con lavado limitado

- Servicio de banquetes
- Restaurantes / Cafés
- Bares / Clubes / Pubs
- Banquetes a domicilio
- Brasseries

Disponible únicamente a través de Cambro European Logistics (CEL), Alemania.

PRODUCTOS Y COLORES EN EXISTENCIA EN NUESTROS ALMACENES EUROPEOS

PH556056: (000)

Pedido cantidad mínima de CEL: Artículo en existencia una caja, Artículo sin existencias 120 unidades. No se venden cajas parciales.



Color de la bandeja:



Madera de Haya

CÓDIGO	DIÁM./ TAM.	CANTIDAD POR CADA PAQUETE
Rectangular – Serie 60		
PH556016	45 x 32 cm	12
PH556026	58 x 38	12
PH556036	63 x 40	12
PH556046	70 x 45	12
PH556056	75 x 48	12
Rectangular – Serie 65		
PH556516	27 x 20	12
PH556526	33 x 23	12
Ovalada		
PH557016	23 x 16	24
PH557026	26 x 20	24
PH557036	29 x 21	24
PH557046	33 x 24	24
Bandeja redonda para cervezas		
PH558516	∅ 32	12
PH558526	∅ 36	12
PH558536	∅ 42	12

BANDEJAS DE MADERA DE CAOBA CON SUPERFICIE ANTIDESLIZANTE

ESPECIFICACIONES

Material	Caoba contrachapada
Características de la superficie	Superficie antideslizante
Rendimiento	Bueno
Separadores de apilamiento	No
Se pueden lavar en lavavajillas	Sí – ocasionalmente
Resistencia a las sustancias químicas	Buena
Prueba de secado	Buena
Resistencia a los choques	Buena
Resistencia a las roturas	Buena
Resistencia a los rasguños	Buena
Resistencia a las manchas	Buena
Resistencia al calor	-10° a +100°C±



‡No se recomienda para carrito caliente.

USO RECOMENDADO

Uso leve / Énfasis en el estilo y con lavado limitado

- Servicio de banquetes
- Restaurantes / Cafés
- Bares / Clubes / Pubs
- Banquetes a domicilio
- Brasseries

Disponible únicamente a través de Cambro European Logistics (CEL), Alemania y Cambro Özay, Bulgaria.



Caoba (W02)

CÓDIGO	DIÁM./ TAM.	CANTIDAD POR CADA PAQUETE
Rectangular		
MW3245	32 x 45 cm	12
MW3858	37,5 x 57,5	12
MW3646	36 x 46	12
Ovalada		
MW2129	21 x 29	12
Bandeja redonda para cervezas		
MW3200	ø 32	12
MW3600	ø 36	12
MW4200	ø 42	12

CORFÚ – BANDEJAS LAMINADAS CON SUPERFICIE DE CAUCHO ANTIDESLIZANTE

ESPECIFICACIONES

Material	Laminado + Superficie de caucho antideslizante
Características de la superficie	Superficie de caucho antideslizante
Rendimiento	Excelente
Separadores de apilamiento	No
Se pueden lavar en lavavajillas	Sí – ocasionalmente
Resistencia a las sustancias químicas	Excelente
Prueba de secado	Buena
Resistencia a los choques	Buena
Resistencia a las roturas	Buena
Resistencia a los rasguños	Buena
Resistencia a las manchas	Buena
Resistencia al calor	-10° a +100°C±



‡No se recomienda para carrito caliente.

USO RECOMENDADO

Uso leve / Énfasis en el estilo y con lavado limitado

- Comedores / Cafeterías / Autoservicio
- Servicio de banquetes
- Restaurantes / Cafés
- Bares / Clubes / Pubs
- Banquetes a domicilio

Disponible únicamente a través de Cambro European Logistics (CEL), Alemania y Cambro Özay, Bulgaria.

Nota: Todas las bandejas laminadas tienen que secarse antes de ser apiladas.

Personalización, vea la página 209.

Pedido cantidad mínima de CEL: Artículo en existencia una caja, Artículo sin existencias 120 unidades. No se venden cajas parciales.

PRODUCTOS Y COLORES EN EXISTENCIA EN NUESTROS ALMACENES EUROPEOS .

C03800, C04300, C03646: (D01)



Color de la bandeja:



D01 Negro sobre Gris



CÓDIGO	DIÁM./ TAM.	CANTIDAD POR CADA PAQUETE
Rectangular		
C02632	26,5 x 32,5 cm	12
C03253	32,5 x 53	12
C03343	33 x 43	12
C03646	36 x 46	12
C03753	37 x 53	12
Redonda		
C03200	ø 32	12
C03800	ø 38	12
C04300	ø 43	12

CAPRI – BANDEJAS LAMINADAS CON SUPERFICIE LISA

ESPECIFICACIONES

Material	Laminado
Características de la superficie	Lisa
Rendimiento	Bueno
Separadores de apilamiento	No
Se pueden lavar en lavavajillas	Sí – ocasionalmente
Resistencia a las sustancias químicas	Excelente
Prueba de secado	Buena
Resistencia a los choques	Buena
Resistencia a las roturas	Buena
Resistencia a los rasguños	Buena
Resistencia a las manchas	Excelente
Resistencia al calor	-10° a +100°C‡



‡No se recomienda para carrito caliente.

Nota: Todas las bandejas laminadas tienen que secarse antes de ser apiladas.

Personalización, vea la página 209.

USO RECOMENDADO

Tráfico moderado / Prioridad económica

- Comedores / Cafeterías / Autoservicio
- Servicio de habitaciones de hotel
- Restaurantes / Cafés
- Bares / Clubes / Pubs
- Banquetes a domicilio
- Brasseries

Disponible únicamente a través de Cambro European Logistics (CEL), Alemania y Cambro Úzay, Bulgaria.

PRODUCTOS Y COLORES EN EXISTENCIA EN NUESTROS ALMACENES EUROPEOS

CA3646: (E73), (E76), (E78), (E82)
 CA3343: (E73), (E75), (E76), (E82)
 CA3253: (E76), (E82)
 CA3753: (E76)

Pedido cantidad mínima de CEL:

Artículo en existencia una caja, Artículo sin existencias 120 unidades. No se venden cajas parciales.



Capri – Rectangular



Capri – Redonda



Motivo de la bandeja:

Gracias (E01). Disponible en CA1300 solamente.

CÓDIGO	TAM.	CANTIDAD POR CADA PAQUETE
Rectangular		
CA2028	20 x 28 cm	24
CA2632	26,5 x 32,5	24
CA2738	27 x 38	24
CA2836	28 x 36	24
CA3244	32 x 44	24
CA3253	32,5 x 53	24
CA3343	33 x 43	24
CA3446	34 x 46	24
CA3646	36 x 46	24
CA3748	37 x 48	24
CA3753	37 x 53	24
CA3952	39 x 52	24
CA4361	43 x 61	12
Redonda		
CA1300	∅ 13	24
CA3200	∅ 32	24
CA3800	∅ 38	24
CA4300	∅ 43	24
Trapezoide		
CA3247TR	32 x 47	24
Ovalada		
CA1623	16 x 23	24
CA2026	20 x 26,5	24
CA2129	21 x 29	24
Rectangular con asas		
CA4064H*	40 x 64	12

*Sólo disponible en Nogal (E76), Vengué (E84) y Acero Bruñado (E85).

CAPRI – BANDEJAS LAMINADAS CON SUPERFICIE LISA



Nogal
(E76)



Teca
(E77)



Madera de
Caoba (E73)

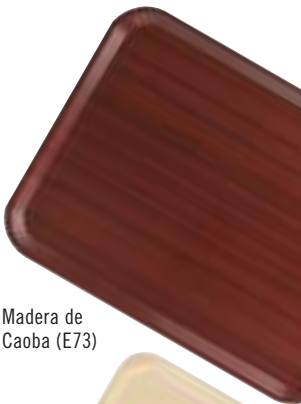

Blanco
(E78)



Abedul
(E75)



Negro
(E79)

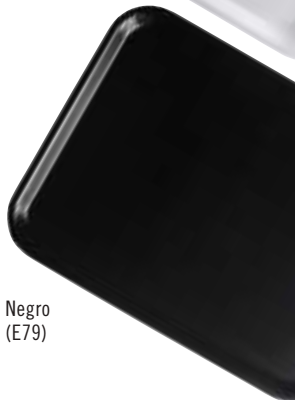

Gris
(E81)



Granito
Carboncillo
(E82)



Vengué
(E84)



Acero
Bruñido (E85)



Roble
Claro (E86)



Roble
Marrón (E87)



Roble
Oscuro (E88)



Oliva
Claro (E89)



Oliva
Marrón (E90)



MYKONOS – BANDEJAS LAMINADAS CON SUPERFICIE ANTIDESLIZANTE



ESPECIFICACIONES

Material	Laminado + superficie antideslizante
Características de la superficies	Superficie antideslizante
Rendimiento	Bueno
Separadores de apilamiento	No
Se pueden lavar en lavavajillas	Sí – de forma Mínima
Resistencia a las sustancias químicas	Buena
Prueba de secado	Buena
Resistencia a los choques	Buena
Resistencia a las roturas	Buena
Resistencia a los rasguños	Buena
Resistencia a las manchas	Buena*
Resistencia al calor	-10° a +100°C±



Personalización, vea la página 209.

‡No se recomienda para carrito caliente.

Nota: Todas las bandejas laminadas tienen que secarse antes de ser apiladas.

*Resistencia limitada a las manchas en las de abedul (E75).

USO RECOMENDADO

Uso leve / Énfasis en el estilo y con lavado limitado

- Servicio de banquetes
- Restaurantes / Cafés
- Bares / Clubes / Pubs
- Banquetes a domicilio

Disponible únicamente a través de Cambro European Logistics (CEL), Alemania y Cambro Ózay, Bulgaria.

Pedido cantidad mínima de CEL:

Artículo en existencia una caja, Artículo sin existencias 120 unidades. No se venden cajas parciales.

PRODUCTOS Y COLORES EN EXISTENCIA EN NUESTROS ALMACENES EUROPEOS

MY3253, MY4361: (E76)
MY3343: (E75), (E76), (E82)
MY3646: (E73), (E76)



Colores de las bandejas:



CÓDIGO	DIÁM./ TAM.	CANTIDAD POR CADA PAQUETE
Rectangular		
MY2632	26,5 x 32,5 cm	24
MY2738	27 x 38	24
MY3244	32 x 44	24
MY3253	32,5 x 53	24
MY3343	33 x 43	24
MY3446	34 x 46	24
MY3646	36 x 46	24
MY3753	37 x 53	24
MY3952	39 x 52	24
MY4361	43 x 61	12
Ovalada		
MY2026	20 x 26,5	24
MY2129	21 x 29	24
Redonda		
MY3200	∅ 32	24
MY3800	∅ 38	24
MY4300	∅ 43	24



MADEIRA – BANDEJAS LAMINADAS CON SUPERFICIE DE MADERA TEXTURIZADA

ESPECIFICACIONES

Material	Laminado
Características de la superficies	Texturizada – Por ambos lados
Rendimiento	Bueno
Separadores de apilamiento	No
Se pueden lavar en lavavajillas	Sí – de forma Mínima
Resistencia a las sustancias químicas	Excelente
Prueba de secado	Buena
Resistencia a los choques	Buena
Resistencia a las roturas	Buena
Resistencia a los rasguños	Buena
Resistencia a las manchas	Excelente
Resistencia al calor	-10° a +100°C‡



Personalización,
vea la página 209.

PRORRATEO

‡No se recomienda para carrito caliente.
Nota: Todas las bandejas laminadas
tienen que secarse antes de ser apiladas.

USO RECOMENDADO

Tráfico moderado /
Prioridad económica

- Comedores / Cafeterías / Autoservicio
- Servicio de habitaciones de hotel
- Restaurantes / Cafés
- Bares / Clubes / Pubs

Disponible únicamente a través de
Cambro European Logistics (CEL),
Alemania y Cambro Ūzay, Bulgaria.

Pedido cantidad mínima de CEL:
Artículo en existencia una caja, Artículo
sin existencias 120 unidades. No se
venden cajas parciales.

PRODUCTOS Y COLORES EN EXISTENCIA EN NUESTROS ALMACENES EUROPEOS

MA2028, MA2435, MA3343, MA3646, MA3753:
(E86), (E87), (E88), (E89), (E90), (E91)



CÓDIGO	DIÁM./ TAM.	CANTIDAD POR CADA PAQUETE
Rectangular		
MA2028	20 x 28 cm	24
MA2435	24 x 35	24
MA3343	33 x 43	24
MA3646	36 x 46	24
MA3753	37 x 53	24
MA4361	43 x 61	12
Rectangular con asa		
MA3142H	31 x 42	24
Trapezoide		
MA3652TR	36 x 52	24
Redonda		
MA3200	ø 32	24
MA3800	ø 38	24
MA4300	ø 43	24



Colores de las bandejas:

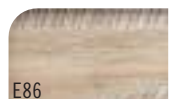

BANDEJAS PARA ALIMENTOS DE PREPARACIÓN RÁPIDA

ESPECIFICACIONES

Material	Polipropileno
Características de la superficie	Texturizada
Rendimiento	Bueno
Separadores de apilamiento	Sí
Se pueden lavar en lavavajillas	Sí – Ocasionalmente**
Resistencia a las sustancias químicas	Excelente
Prueba de secado	Buena
Resistencia a los choques	Buena
Resistencia a las roturas	Buena
Resistencia a los rasguños	Buena
Resistencia a las manchas	Buena
Resistencia al calor	-10° a +80°C‡



PRORRATEDO

‡No se recomienda para carrito caliente.

**Lávala una vez al día durante 60 segundos a una temperatura máxima de 80°C.

USO RECOMENDADO

Tráfico moderado /
Prioridad económica

- Restaurantes de servicio rápido
- Galerías de restaurantes ("Food Courts") / Tiendas de bocadillos



Diseño de perfil alto

Diseño de perfil alto con asas

PRODUCTOS Y COLORES EN EXISTENCIA EN NUESTROS ALMACENES EUROPEOS

1216FF: (110), (119), (163), (167), (168), (186)

1418FF: (107), (110), (119), (163), (167), (168), (186)

1217FFH: (110), (119), (166), (167), (416)

1014FF: (107), (110), (163), (167), (416)



1217FFH



1418FF



Colores de las bandejas:

104 Bronceado del Desierto	106 Durazno Pálido	107 Gris Perla	108 Amarillo Primula
110 Negro	119 Verde Sherwood	163 Rojo	166 Anaranjado
167 Castaño	168 Azul	186 Azul Marino	409 Rubor
414 Cerceta	416 Arándano		

CÓDIGO	TAM.	CANTIDAD POR CADA PAQUETE
Bandejas rectangulares – Diseño de perfil alto		
1014FF	26,5 x 34,5 cm	24
1216FF	30 x 41	24
1418FF	35,5 x 45,7	12
Bandeja rectangular – Diseño de perfil alto con asas		
1217FFH*	30 x 43	24

*Disponibles en los siguientes colores: Negro (110), Verde Sherwood (119), Anaranjado (166), Castaño (167), Arándano (416). Todos los tamaños de bandejas de comida rápida fabricados en los Estados Unidos pueden ser personalizados. No se pueden personalizar todos los tamaños de bandejas de comida rápida fabricados en Europa y China.



BANDEJAS PARA ALIMENTOS DE PREPARACIÓN RÁPIDA

ESPECIFICACIONES

Material	Polipropileno
Características de la superficie	Texturizada
Rendimiento	Buena
Separadores de apilamiento	Sí
Se pueden lavar en lavavajillas	Sí – Ocasionalmente**
Resistencia a las sustancias químicas	Excelente
Prueba de secado	Buena
Resistencia a los choques	Buena
Resistencia a las roturas	Buena
Resistencia a los rasguños	Buena
Resistencia a las manchas	Buena
Resistencia al calor	-10° a +80°C‡



PRORRATEDO

‡No se recomienda para carrito caliente.

**Lávala una vez al día durante 60 segundos a una temperatura máxima de 80°C.

USO RECOMENDADO

Tráfico moderado /
Prioridad económica

- Restaurantes de servicio rápido
- Galerías de restaurantes ("Food Courts") / Tiendas de bocadillos



Diseño de perfil alto

Diseño de perfil alto con asas

PRODUCTOS Y COLORES EN EXISTENCIA EN NUESTROS ALMACENES EUROPEOS

1216FF: (110), (119), (163), (167), (168), (186)

1418FF: (107), (110), (119), (163), (167), (168), (186)

1217FFH: (110), (166), (167), (416)

1014FF: (107), (110), (163), (167), (416).



1217FFH



1418FF



Colores de las bandejas:

104 Bronceado del Desierto	106 Durazno Pálido	107 Gris Perla	108 Amarillo Primula
110 Negro	119 Verde Sherwood	163 Rojo	166 Anaranjado
167 Castaño	168 Azul	186 Azul Marino	409 Rubor
414 Cerceta	416 Arándano		

CÓDIGO	TAM.	CANTIDAD POR CADA PAQUETE
Bandejas rectangulares – Diseño de perfil alto		
1014FF	26,5 x 34,5 cm	24
1216FF	30 x 41	24
1418FF	35,5 x 45,7	12
Bandeja rectangular – Diseño de perfil alto con asas		
1217FFH*	30 x 43	24

*Disponibles en los siguientes colores: Negro (110), Verde Sherwood (119), Anaranjado (166), Castaño (167), Arándano (416). Todos los tamaños de bandejas de comida rápida fabricados en los Estados Unidos pueden ser personalizados. No se pueden personalizar todos los tamaños de bandejas de comida rápida fabricados en Europa y China.



BANDEJAS DE COMPARTIMENTOS

ESPECIFICACIONES

Material	Camwear®	Copolímero
Características de la superficie	Texturizada	Texturizada
Rendimiento	Bueno	Excelente
Separadores de apilamiento	Sí	Sí
Se pueden lavar en lavavajillas	Sí – frecuentemente	Sí – ocasionalmente
Resistencia a las sustancias químicas	Buena	Excelente
Prueba de secado	Excelente	Excelente
Resistencia a los choques	Excelente	Buena
Resistencia a las roturas	Prácticamente irrompible	Excelente
Resistencia a los rasguños	Muy Buena	Muy Buena
Resistencia a las manchas	Muy Buena	Muy Buena
Resistencia al calor	-40° a +99°C‡	-10° a +80°C‡

‡No se recomienda para carrito caliente.

USO RECOMENDADO

Mucho tráfico / Uso frecuente

- Escuelas
- Universidades
- Militar

Los tazones 100CW, SRB13CW y 50CW caben en el compartimento redondo. Los tazones 10CW y 150CW caben en el compartimento cuadrado. Vea las secciones de las Vajillas y de los Tazones Remolino.

Las bandejas fabricadas en copolímero no cuentan con la certificación NSF.



915CP



1596CW

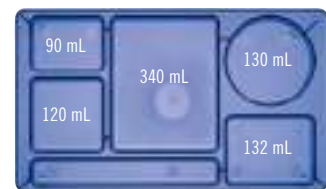

915CW & 915CP

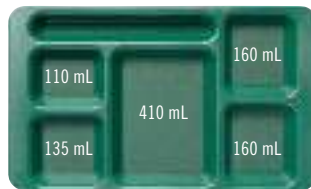

1596CW & 1596CP



Modelos 915CW y 1596CW dentro de dos cestas Camrack PR314.

Camwear

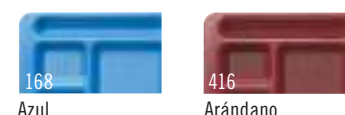
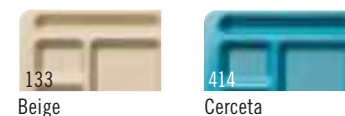

Copolímero

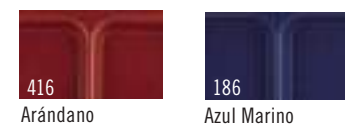

CÓDIGO	TAM.	CANTIDAD POR CADA PAQUETE
Camwear		
1596CW	22,9 x 38 cm	24
915CW	22,2 x 38	24
Copolímero		
1596CP	22,9 x 38	24
915CP	22,2 x 38	24

BANDEJAS PARA LA ENTREGA DE ALIMENTOS

- Tres compartimentos de profundidad de plato para servir alimentos en porciones grandes.
- La tapa a presión se ajusta en forma segura.
- La superficie texturizada minimiza los rasguños.

Camwear Colores: Beige (133), Cerceta (414).
Color de la tapa: Transparente (135).

Copolímero Colores: Cerceta (414), Castaño (167), Bronceado (161).
Color de la tapa: Blanco (148).

Los modelos copolímero no cuentan con la certificación NSF.

No se recomienda para carrito calentado.



Camwear®

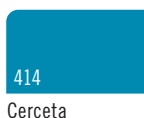

Copolímero

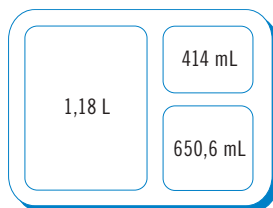

9113CW/9113CP

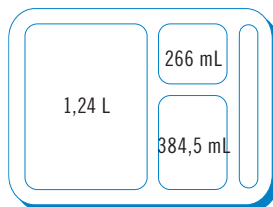

9114CW/9114CP

CÓDIGO	DESCRIPCIÓN	DIMENSIONES A x L x P
Camwear		
9113CW	3 Compartimentos	22,8 x 27,9 x 6,8 cm
9114CW	4 Compartimentos	22,8 x 27,8 x 6,7
911CWC	Tapa, sirve para las dos bandejas	22,9 x 28 x 1,4
Copolímero		
9113CP	3 Compartimentos	22,5 x 27,2 x 6,6
9114CP	4 Compartimentos	22,6 x 27,2 x 6,6
911CPC	Tapa, sirve para las dos bandejas	22,6 x 27,4 x 1,4

Cantidad por cada paquete: 24

BANDEJA DE COMPARTIMENTOS SEPARATOR

- Bandeja de seis compartimentos diseñada específicamente para programas de alimentación en celdas.
- Sirva comidas calientes y frías en la misma bandeja.
- La bandeja con tapa separa cada compartimento para conservar la temperatura de los alimentos y reducir los derrames.
- Los rebordes de traba arriba de la tapa y por debajo de la bandeja brindan un apilado más seguro.

Camwear Color: Beige (133)
Color de la tapa: Transparente (135).

Copolímero Colores: Cerceta (414), Castaño (167), Bronceado (161).
Color de la tapa: Translúcido (190).

Los modelos copolímero no cuentan con la certificación NSF.

No se recomienda para carrito calentado.



Camwear



Copolímero

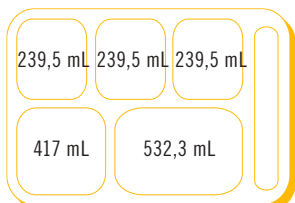

10146DCW/10146DCP

CÓDIGO	DESCRIPCIÓN	DIMENSIONES A x L x P
Camwear		
10146DCW	6 Compartimentos	25,4 x 36,1 x 3,3 cm
10146DCWC	Tapa para 10146DCW	26 x 36,2 x 3,5
Copolímero		
10146DCP	6 Compartimentos	25,4 x 36 x 2,9
10146DCPC	Tapa para 10146DCP	25,6 x 35,6 x 3,6

Cantidad por cada paquete: 24

SISTEMA DE ENTREGA DE ALIMENTOS BANDEJA SOBRE BANDEJA

Bandeja de base

- Combine las raciones de alimentos fríos y calientes en una sola unidad de servicio reutilizable.
- Funciona como una bandeja independiente, tipo cafetería, o para alimentar en las celdas con la bandeja de inserción.
- La bandeja de base tiene 5 compartimentos con 1 compartimento en el que se coloca la bandeja de inserción.

Camwear Color: Beige (133).

Copolímero Colores: Castaño (167), Bronceado (161).

Los modelos copolímero no cuentan con la certificación NSF.

No se recomienda para carrito calentado.



1411CW



1411CW bandeja de base con 853FH bandeja de inserción.

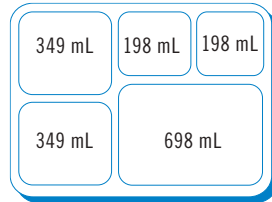

1411CW/1411CP

Camwear®

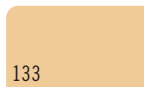

133
Beige

Copolímero

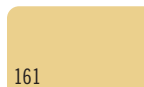

161
Bronceado



167
Castaño

Bandejas de inserción

- Caben ocho bandejas cómodamente en un placa normal para horno o en una rejilla de alambre de 45,5 x 65,5 cm.

Camwear Color: Beige (133).

Color de la tapa: Clear (135).

Copolímero Colores: Castaño (167), Bronceado (161).

Color de la tapa: Translúcido (190).

Plástico resistente al calor color: Ámbar (150).

Color de la tapa: Ámbar (150).

Los modelos copolímero no cuentan con la certificación NSF.

No se recomienda para carrito calentado.



Camwear

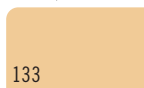

133
Beige

Copolímero

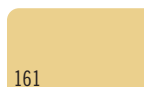

161
Bronceado

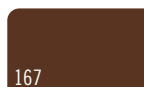

167
Castaño

Plástico resistente al calor

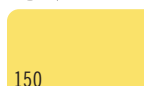

150
Ámbar

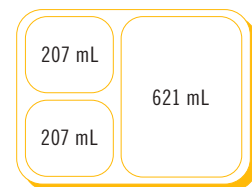

853FCW/853FCP/853FH

CÓDIGO	DESCRIPCIÓN	DIMENSIONES A x L x P
Camwear		
1411CW	Compartimentos	26,8 x 36,5 x 3,3 cm
Copolímero		
1411CP	Compartimentos	26,8 x 36,5 x 3,3

Cantidad por cada paquete: 24

CÓDIGO	DESCRIPCIÓN	DIMENSIONES A x L x P
Camwear		
853FCW	Compartimentos	16 x 22,1 x 4,8 cm
853FCWC	Tapa para 853FCW	17,1 x 22,4 x 0,6
Copolímero		
853FCP	Compartimentos	16 x 22,1 x 4,8
853FCPC	Tapa para 853FCP	17,1 x 22,4 x 0,6
Plástico resistente al calor		
853FH	Compartimentos	16 x 22,1 x 4,8
853FHC	Tapa para 853FH	17,1 x 22,4 x 0,6

Cantidad por cada paquete: 24

BANDEJAS DE SERVICIO CON COMPARTIMENTOS

- Para alimentar, al estilo cafetería, en entornos de alta seguridad.
- Configuraciones de compartimentos diseñadas para satisfacer todos los requisitos del menú.
- Las bandejas con compartimentos trapezoidales ahorran espacio en la alimentación por autoservicio en instalaciones correccionales.

Camwear 6 Compartimentos Colores: Azul Marino (186), Arándano (416), Amarillo (145), Verde Sherwood (119), Beige (133), Negro (110).
5 Compartimentos Color: Beige (133).
Copolímero Color: Bronceado (161).

Los modelos 14105CP no cuentan con la certificación NSF.

Bandejas trapezoidales con compartimentos está protegida por la patente estadounidense D 508,634.



Camwear®



Copolímero



Vaso de copolímero modelo NT9CP. Para obtener más información póngase en contacto con su representante de Cambro.



10146CW



10145CW

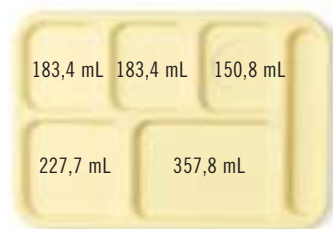

10146CW



14105CW / 14105CP

CÓDIGO	DESCRIPCIÓN	DIMENSIONES A x L x P	CANTIDAD POR CADA PAQUETE*
Camwear			
10146CW	6 Compartimentos	25,4 x 36,8 x 2,4	24
14105CW	5 Compartimentos	27,2 x 35,2 x 2,9	24
10145CW	5 Compartimentos	25,4 x 36,8 x 2,4	24
Copolímero			
14105CP	5 Compartimentos	27,2 x 35,2 x 2,9	24

BANDEJAS Y RECIPIENTES PARA MERCADOS

ESPECIFICACIONES

Material	Capas de fibra de vidrio + Resina de poliéster
Características de la superficie	Lisa
Rendimiento	Excelente
Separadores de apilamiento	Sí
Se pueden lavar en lavavajillas	Sí – frecuentemente
Resistencia a las sustancias químicas	Buena
Prueba de secado	Excelente
Resistencia a los choques	Excelente
Resistencia a las roturas	Buena
Resistencia a los rasguños	Buena
Resistencia a las manchas	Excelente
Resistencia al calor	-10° a +100°C±

±No se recomienda para carrito caliente.

USO RECOMENDADO

Tráfico moderado / Prioridad económica

– Exhibidores para Delicatessen / Bufés

Colores: Amarillo (145)**, Azul (142), Verde (140), Blanco (148), Negro (110).

*Artículos de fabricación especial sólo bajo pedido en firme, no son retornables.

**Figura en la lista de la NSF sólo para alimentos con contacto no directo.

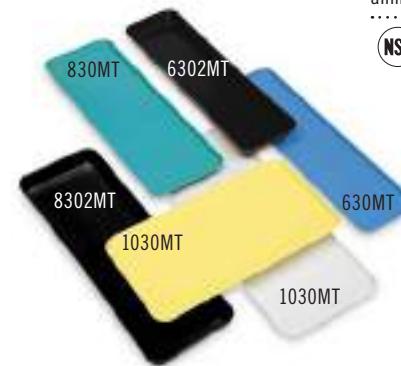

CÓDIGO	DIMENSIONES A x L x P	CANTIDAD POR CADA PAQUETE
Bandejas para mercados		
630MT*	16,4 x 76,2 x 1,9 cm	12
826MT*	21,6 x 64,1 x 1,9	12
830MT*	21,4 x 76,2 x 1,9	12
913MT*	22 x 31,6 x 2,1	12
918MT*	22 x 45,7 x 2,1	12
926MT*	22,5 x 64,9 x 2,5	12
1015MT*	25,7 x 38,1 x 1,9	24
1030MT*	26,5 x 76,2 x 1,9	12
1218MT*	29,2 x 45,1 x 2,5	12
1224MT*	31,6 x 61 x 1,9	12
1230MT*	31,6 x 76,2 x 1,9	12
1318MT*	32,1 x 45,1 x 2,7	12
1826MT*	45,2 x 65,2 x 2,7	6
2025MT*	52,7 x 64,9 x 2,1	6
Recipientes para mercados		
6302MT*	16,7 x 76,2 x 5,1	12
8262MT*	21,5 x 64,1 x 5,1	12
8302MT*	21,4 x 76,2 x 5,1	12
92615MT*	22,5 x 64,8 x 3,8	12
10302MT*	26,5 x 76,2 x 5,1	12

SISTEMA DE CALOR COMPLETO CAMDUCTION® –



SISTEMA DE ENTREGA DE ALIMENTOS CALIENTES

El innovador sistema de entrega de alimentos calientes Camduction es rápido y eficiente. Camduction es el sistema perfecto para cualquier instalación con una línea de bandeja caliente. Un cargador puede alojar hasta 300 comidas por servicio.

Camduction Charger está protegido por la Patente de EE. UU. 8,263,906 B2. Camduction Base está protegida por la Patente de EE. UU. D630,897 S.

El cargador de Camduction tiene 1 año de garantía.



PRODUCTOS Y COLORES EN EXISTENCIA EN NUESTROS ALMACENES EUROPEOS

MDSCDC9X5EU24V: (000)
MDSCDB9EU24V: (487), (497)

Calienta rápida y eficientemente hasta 20 bases Camduction a la vez. La puesta en marcha inicial dura aproximadamente de 4 a 6 minutos.

Admite hasta 5 bandejas por minuto, lo que mejora la eficiencia operativa.

Mantiene los alimentos calientes seguros en 60°C o superior durante 60 minutos. Basado en el suministro de tensión.



Unidad de eficiencia energética que se apaga tras 60 minutos sin actividad.

El cargador Camduction está fabricado en acero inoxidable resistente de alto grado que permanece frío al tacto.

Fácil funcionamiento: El LED rojo de la ranura indica que las bases están calentando. La luz verde indica que está preparado.

La funcionalidad independiente de cada compartimento reduce el riesgo de interrupción del servicio.

Especifique el cable y el enchufe para el país de uso.

Cargador y base Camduction



La base Camduction proporciona una retención fiable de la temperatura caliente.

CÓDIGO	MDSCDC9X5EU24V
DESCRIPCIÓN	Cargador de base de Camduction, monofásica
CAPACIDAD	20 Bases
DIMENSIONES TOTALES A x P x ALT	76,2 x 47,9 x 87,9 cm
VOLTAJE / FASE	PE AC 380-480V, trifásico
AMPERAJE / HERTZIOS	16, 50/60
TIPO DE CLAVIJA	Disponible en varios tipos de enchufe
CABLE ELÉCTRICO	2 m
INICIAL TIEMPO SE CALIENTAN	4 - 6 minutos
TODAS LAS LUCES INDICADORAS	LED
PESO DE LA UNIDAD	52,6 kg
CANT. POR PAQUETE	1

Color: Acero Inoxidable (000).

CÓDIGO	MDSCDB9EU24V
DESCRIPCIÓN	La base Camduction sostiene una placa de 22,86 cm
DIÁMETRO	24,31 cm
ALTURA EXTERIOR	2,26 cm
CAMRACK® DE MISMO TAMAÑO	PR59314
CANT. POR PAQUETE	12

SISTEMA DE CALOR COMPLETO CAMDUCTION® –

SISTEMA DE ENTREGA DE ALIMENTOS CALIENTES

- Bordes frescos seguros al tacto.
- Bases duraderas y aptas para lavavajillas.
- Resistentes a astillado, grietas y roturas.
- Bases y tapas abovedadas disponibles en azul marino y arándano.
- Unidad de eficiencia energética que entra en modo de retención de calor. Mantiene las bases calientes y ahorra energía.

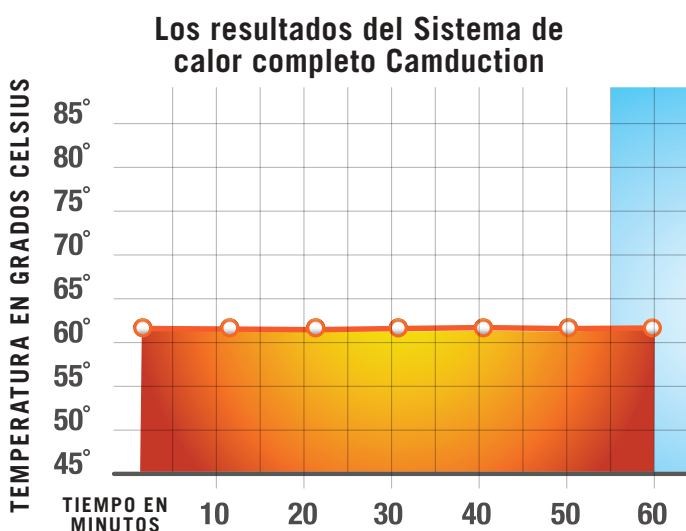

Para una retención óptima de la temperatura, caliente el plato de la comida a +90°-100°C antes de llenarlo con comida caliente a unos 85°C.

NOTA: Los resultados del operador pueden variar según los elementos del menú y las temperaturas iniciales.

El sistema base Camduction

Una base de Camduction calentada, combinada con una placa de cerámica Cambro de 22,8 cm debidamente calentada, cubierta con una cúpula aislante Cambro Shoreline, mantendrá los alimentos calientes a temperaturas seguras de 65°C o superiores durante hasta 60 minutos.



2 Garantía prorrateada de 2 años para las Bases.



487 Arándano

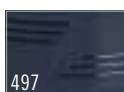

497 Azul Marino



Seguro al tacto incluso cuando está completamente cargado.

SISTEMAS DE RETENCIÓN DE LA TEMPERATURA



Cambro ofrece una variedad de productos compatibles con una variedad de sistemas de retención de temperatura. Como cada instalación tiene sus propias necesidades y desafíos, se necesitan diferentes soluciones de servicio.

Colores de MDSCDB9, HK39B, MDSDB9 y MDSL9: Meadow (447), Wheat (457), Gris Moteado (480), Arándano (487), Azul Marino (497), Negro (110), Metal Ahumado (485)*.

Color de MDSPC9: Negro (110).

Color de MDSP9: Gris Oscuro (477).

Color de MDSPL: (000).

*Sólo disponible para Harbor Dome y Camduction Base.

MDSPL no está en la lista de la NSF.

MDSCDB9 están cubiertos por la patente estadounidense D 630, 8975 S y 8,263,906 B2.



PRODUCTOS Y COLORES EN EXISTENCIA EN NUESTROS ALMACENES EUROPEOS

MDSCDB9EU24V: (487), (497)

Camduction®



- A. Abovedada con aislamiento
- B. Plato cerámico de 22,86 cm
- C. Base de Camduction

Base Aislada

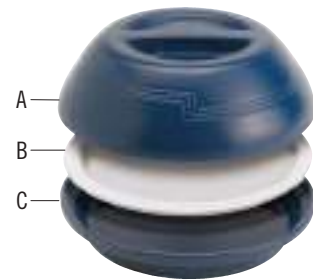

- A. Abovedada con aislamiento
- B. Plato cerámico de 22,86 cm
- C. Base aislante de retención de calor

Pellets Termales

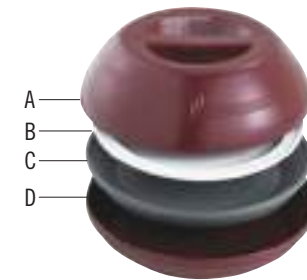

- A. Abovedada con aislamiento
- B. Plato cerámico de 22,86 cm
- C. Pellet caliente térmico
- D. Protector del pellet

Pellet Frío

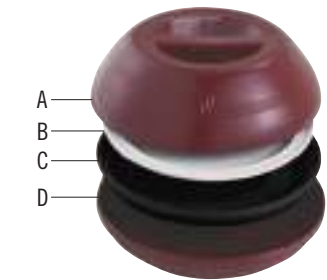

- A. Abovedada con aislamiento
- B. Plato cerámico de 22,86 cm
- C. Pellet frío
- D. Protector del pellet

Sistema de Calor Completo Camduction

La solución de retención de calor más eficiente, mantiene los alimentos calientes a temperaturas seguras 65°C o superiores durante un máximo de 60 minutos.

- Las bases de Camduction son duraderas y se pueden lavar en el lavavajillas.
- Resistentes a grietas, desprendimientos y roturas.
- La tecnología revolucionaria elimina errores o aumentos de tensión.



MDSCDB9EU24V

La base Camduction sostiene una placa de 22,86 cm

DIÁMETRO: 24,31 cm

ALTURA EXTERIOR: 2,26 cm

CAMRACK® DE MISMO TAMAÑO: PR59314

Cantidad por paquete: 12

Sistema de Base Aislada de Platos Isotérmicos

La solución rentable para la retención del calor, mantiene la temperatura durante 20 minutos o más.

- Resistente a manchas, olores y arañazos.



HK39B

Base aislante para platos de 22,86 cm

DIÁMETRO: 24,48 cm

ALTURA EXTERIOR: 4,07 cm

CAMRACK DE MISMO TAMAÑO: PR59314

Cantidad por paquete: 12

SISTEMA DE ENTREGA DE ALIMENTOS — COLECCIÓN HARBOR



- El atractivo diseño proporciona una experiencia gastronómica placentera.
- Soporta el mantenimiento de temperatura.
- Disponible en seis colores populares para complementar cualquier tipo de decoración.
- Las tazas y tazones se ajustan a la línea actual de CamLids® desechables Cambro para la colección Shoreline.
- Fabricado con polipropileno, no se astillará ni romperá.

- Soporta las altas temperaturas de lavado del lavavajillas.
- La cúpula encaja en platos de 22,86 cm.
- Funciona con todos los sistemas de retención de temperatura de Cambro, el sistema de calor completo Camduction®, el sistema de gránulos térmicos Camtherm®, el sistema de base aislante del mantenedor de calor y el sistema de gránulos Camchiller®.

No se recomienda el uso de vajilla aislante Cambro en un horno microondas, ya que esto aumentará la probabilidad de que se manchen y agrieten, y ninguna de las dos cosas está cubierta por la garantía del fabricante.

.....
Bol isotérmico Harbor cubierto por la patente U.S. D795,017 S
.....



CÓDIGO	MDSHD9	MDSHB5	MDSHB9	MDSHM8
DESCRIPCIÓN	Cúpula isotérmica cubre platos de 22,86 cm	Tazón Chico	Tazón Gde.	Taza Grande
CÓDIGO DE LA TAPA	—	CLSM8B5, CLRSM8B5	CLSB9, CLRSB9	CLSSM8B5, CLSM8B5, CLRSM8B5
CAPACIDAD APROX.	—	150 mL	270 mL	240 mL
DIÁMETRO	25,94 cm	8,89 cm	11,11 cm	11,43 cm
ALTURA	8,17 cm	6,1 cm	6,1 cm	10,16 cm
CAMRACK DE MISMO TAMAÑO	PR59314	16C414	9S318	16C414
CANT. POR PAQUETE	12	48	48	48

Colores del sistema de entrega de alimentos Harbor:



110

Negro



447

Hierba



485

Metal Ahumado



487

Arándano



148

Blanco



497

Azul Marino

SISTEMA PARA ENTREGA DE ALIMENTOS – LA COLECCIÓN SHORELINE



- Diseño clásico, alto rendimiento y seguridad sin parangón a un precio ajustado.
- Funciona con todos los sistemas de mantenimiento de temperatura Cambro: Sistema de calor completo Camduction®, sistema de placa térmica Camtherm® y el sistema de base aislante que conserva el calor.
- Las tazas y tazones admiten tapas CamLids® desechables Cambro.
- Única línea de vajilla del sector que aparece en la lista de la NSF.
- Las cúpulas y el sistema de entrega están fabricados con polipropileno resistente.

No se recomienda el uso de vajilla aislante Cambro en un horno microondas, ya que esto aumentará la probabilidad de que se manchen y agrieten, y ninguna de las dos cosas está cubierta por la garantía del fabricante.



PRODUCTOS Y COLORES EN EXISTENCIA EN NUESTROS ALMACENES EUROPEOS

MDSB9, MDSL9, MDSB16, MDS9, MDSM8, MDSB5: (487), (497)

Almacén de entrega de comida aislada



CÓDIGO	MDS9	MDSL9	MDSM8	MDSB5	MDSB9	MDSB16
DESCRIPCIÓN	Insulated dome covers. La cúpula aislante cubre una placa de 22,86 cm plate	Cubiertas de cúpula aislante de bajo perfil para placa de 22,86 cm	Taza Grande	Tazón Chico	Tazón Gde.	Boles para entrantes
CÓDIGO DE LA TAPA	—	—	CLSM8B5, CLSM8B5, CLSM8B5	CLSM8B5, CLSM8B5, CLSM8B5	CLSB9, CLRSB9	CLRSB16
CAPACIDAD APROX.	—	—	240 mL	150 mL	270 mL	500 mL
DIÁMETRO	25,94 cm	25,94 cm	8,89 cm*	8,89 cm	11,11 cm	13,65 cm
ALTURA	8,17 cm	6,99 cm	10,16 cm	6,1 cm	6,1 cm	6,1 cm
CAMRACK DE MISMO TAMAÑO	PR59314	PR59314	16C414	16C414	9S318	9S318
CANT. POR PAQUETE	12	12	48	48	48	48

*El diámetro del MDSM8 mide 11,43 cm con el asa.

Colores De La Colección Shoreline:

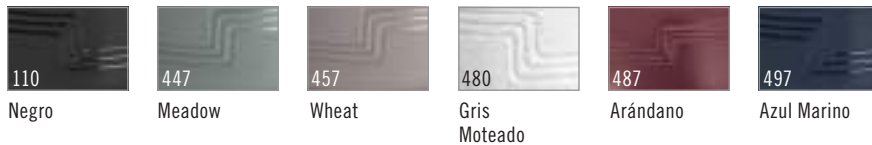

Tapas desechables para vajilla de comida a domicilio



CÓDIGO DE LA TAPA	CLSM8B5	CLSB9	CLSSM8B5
DESCRIPCIÓN	Tapa Desch. Chica	Tapa Desch. Gde.	Tapa Desch. de Sorbo
CAPACIDAD	MDSB5, MDSM8, MDSHB5	MDSB9, MDSHB9	MDSB5, MDSM8, MDSHM8
DIÁMETRO	9,1 cm	11,28 cm	9,1 cm
ALTURA	0,76 cm	0,76 cm	1,9 cm
CANT. POR PAQUETE	1,500	1,000	1,000

CLSM8B5, CLSB9 Color: Translúcido (190). CLSSM8B5 Color: Blanco (148).
Cajas completas únicamente. No se venden cajas parciales.



SISTEMAS DE RETENCIÓN DE LA TEMPERATURA



Sistema de Placa Térmica

La elección perfecta para la máxima retención del calor, mantiene la temperatura durante 60 minutos o más.

- Mantiene el calor en su centro para mantener los alimentos calientes a temperaturas seguras.
- Mantiene 11°C más frío el borde con respecto a los pellets de metal para proteger al personal y los pacientes de quemaduras.
- Es un compuesto de plástico de alta densidad que no se mella como los pellets de metal.



MDSPL9
Bola térmica apta para platos de 22,86 cm
DIÁMETRO: 24 cm
ALTURA EXTERIOR: 4,45 cm
CAMRACK® DE MISMO TAMAÑO: PR59314
Cantidad por paquete: 12



MDSL9
Bajoplate de bola apto para bola de 24,13 cm
DIÁMETRO: 24,29 cm
ALTURA EXTERIOR: 4,6 cm
CAMRACK DE MISMO TAMAÑO: PR59314
Cantidad por paquete: 12



MDSPL
Elevador térmico de pellets Camtherm
DIÁMETRO: 8 cm
ALTURA EXTERIOR: 7,6 cm
Cantidad por paquete: 1

Sistema de placa Camchiller®

Mantiene los alimentos fríos por debajo de 4°C o dicha temperatura hasta 45 minutos cuando se usa con una placa fría y cúpula isotérmica.

- Resistente a la deformación a temperaturas de congelación.
- Apilable para un transporte y almacenamiento más sencillo.
- Se puede utilizar con o sin fondo.
- Soporta las altas temperaturas de lavado del lavavajillas.



MDSPC9
La placa fría Camchiller soporta platos de 22,86 cm.
DIÁMETRO: 24,31 cm
ALTURA EXTERIOR: 3,42 cm
CAMRACK DE MISMO TAMAÑO: PR59314
Cantidad por paquete: 12



MDSL9
Bajoplate de bola apto para bola de 24,13 cm
DIÁMETRO: 24,29 cm
ALTURA EXTERIOR: 4,6 cm
CAMRACK DE MISMO TAMAÑO: PR59314
Cantidad por paquete: 12

PRODUCTOS Y COLORES EN EXISTENCIA EN NUESTROS ALMACENES EUROPEOS

MDSPL9: (477)
MDSL9: (487), (497)

Cúpulas, cubierta de placa y placa para todos los sistemas de retención de temperatura Cambro

PRODUCTOS Y COLORES EN EXISTENCIA EN NUESTROS ALMACENES EUROPEOS

MDSPL9, MDSL9: (487), (497)
MDSPL9: (148)



MDSPL9



MDSL9



MDSHD9



909CW



MDSPL9

CÓDIGO	MDSPL9	MDSL9	MDSHD9	909CW	MDSPL9
DESCRIPCIÓN	Cúpula isotérmica cubre los platos de 22,86 cm	Cúpula isotérmica de perfil bajo cubre los platos de 22,86 cm	Cúpula isotérmica cubre platos de 22,86 cm	Camwear Camcover	Placa de cerámica
DIÁMETRO	25,94 cm	25,94 cm	25,94 cm	26,2 cm	22,86 cm
ALTURA EXTERIOR	8,17 cm	6,99 cm	8,17 cm	6,99 cm	2,54 cm
CAMRACK DE MISMO TAMAÑO	PR59314	PR59314	PR59314	PR59314	PR314
CANT. POR PAQUETE	12	12	12	12	24

Colores de MDSPL9, MDSL9 y MDSHD9: Meadow (447), Wheat (457), Gris Moteado (480), Arándano (487), Azul Marino (497), Negro (110), Metal Ahumado (485)*.
Colores de 909CW: Transparente (152), Ámbar (153), Beige (133), Plata (486). Color de MDSPL9: Blanco (148).

*Metal Ahumado (485) sólo disponible para la cúpula Harbor. MDSPL9 se vende solamente en cajas completas.



CAMLIDS® REUTILIZABLES PARA LOS SISTEMAS DE ENTREGA DE ALIMENTOS

- Ahorre hasta un 75% en el costo de las tapas cada año.
- Reduzca su flujo de gastos de forma significativa cambiando de desechables a reutilizables.
- Se pueden lavar en lavavajillas.
- Fabricadas con polipropileno resistente.
- Se ajusta tanto a las tazas y tazones de la colección Shoreline como a la Harbor.
- ¡Contacte a su Representante de Ventas Cambro para un Cálculo de Ahorros a la Medida!

Color de CamLid reutilizable:
Blanco (148).

Color de las Tapas Reutilizables:
Verde Kelly (452).

Color de la cesta de base Camrack de tamaño completo: Gris Claro (151).

Color de la cubierta para una cesta de tamaño completo: Gris (180).

CLRWSR36 está cubierto por la patente estadounidense D 617,069.

La cubierta de la cesta completa no está certificada por la NSF.



PRODUCTOS Y COLORES EN EXISTENCIA EN NUESTROS ALMACENES EUROPEOS

CLRSB9: (490)

CLRWSR36: (452)

BR578: (110), (163), (167), (168), (184), (186), (414), (416), (119), (151)

DRC2020: (180)

E3: (151)

CRPHDG2878: (000)

¡Visite www.cambro.com/savemoney para calcular sus ahorros en forma personalizada!



Cesta Camrack® para Lavado y Almacenado

- Diseñado para el lavado y almacenamiento seguro de los CamLids reutilizables, CLRSB9 y CLRSM8B5 solo.
- A cada cesta Camrack para Lavado y Almacenado le caben 36 CamLids Reutilizables.
- Cestas de Lavado y Almacenado en una Cesta de Base de Tamaño Completo.

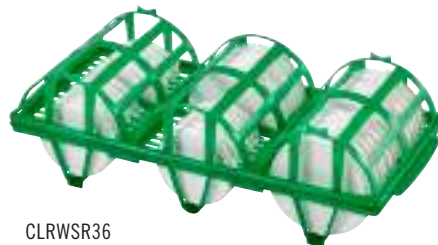

CLRWSR36



BR578

CÓDIGO	DESCRIPCIÓN	DIMENSIONES	CANTIDAD POR PAQUETE
Tapas CamLids Reutilizables		ALT x DIA.	
CLRSM8B5	Se ajusta a la taza de 240 mL y al bol de 150 mL	0,71 cm x 9,05 cm	240
CLRSB9	Se ajusta al bol de 270 mL	0,71 cm x 11,32	240
CLRSB16	Se ajusta al bol de 500 mL	0,71 cm x 13,97	240
Accesorios para los modelos CLRSM8B5 y CLRSB9		L x A x ALT	
CLRWSR36	Cesta Camrack para lavado y almacenado para lavar 36 tapas reutilizables	20,96 x 45,4 x 13,97	4
BR578	Cesta Camrack de base de tamaño completo con 2 extensiones	50 x 50 x 18,4	4
DRC2020	Cubierta de cesta completa	50 x 50 x 2,4	1
Accesorios para el modelo CLRSB16		L x A x ALT	
PR500	Cesta de pinza de 9 x 9 con extensor	50,17 x 50,17 x 14,29	5
E3	Extensor de extremo de tamaño completo	50,17 x 50,17 x 2	12
CRPHDG2878	Cesta cuadrada de sujeción de tamaño completo	46,67 x 46,67	6

Las CamLids reutilizables se venden únicamente en cajas completas. No se venden cajas parciales.

VASOS, TAZONES REMOLINO Y CAMLIDS® DESECHABLES SALUDABLES



Vasos Lido® con tapas desechables



CÓDIGO VASO	LDT6	LDT9
CÓDIGO DE LA TAPA	CLST6	CL900P
CAPACIDAD DEL VASO	177 mL	266 mL
PACK VASOS / TAPA	36 / 1,000	36 / 1,000

Color: Translúcido (190). Cajas completas únicamente. No se venden cajas parciales.

Los vasos de 177 y 266 mL tienen marcas cada 59 mL desde arriba hasta abajo para que los pacientes no tengan dificultades en la toma de líquidos.

Vasos Laguna® con tapas desechables



CÓDIGO VASO	LT6	LT10	LT12
CÓDIGO DE LA TAPA	CLLT6	CLLT10	CLLT12
CAPACIDAD DEL VASO	177,4 mL	295,7 mL	354,9 mL
PACK VASOS / TAPA	36 / 1,500	36 / 1,000	36 / 1,000

Color: Translúcido (190). Cajas completas únicamente. No se venden cajas parciales.

Tazones remolino con tapas desechables



CÓDIGO TAZÓN REMOLINO	SRB5CW / SRB5
CÓDIGO DE LA TAPA	CLSRB5
CAPACIDAD DEL SWIRL BOWL	148 mL
PACK VOL / TAPA	24 / 1,000

Color: Transparente (152). Fabricadas con tereftalato de polietileno (P.E.T.). Cajas completas únicamente. No se venden cajas parciales.

Vasos de colores con tapas desechables



CÓDIGO VASO	500P / 500P2	800P / 800P2	900P / 900P2	950P / 950P2
CÓDIGO DE LA TAPA	CLJ6	CL800P	CL900P	CL950P
CAPACIDAD DEL VASO	154 mL	236,6 mL	287 mL	290 mL
PACK VASOS / TAPA	72 / 24 / 1,000	72 / 24 / 1,000	72 / 24 / 1,000	72 / 24 / 1,000

Color: Translúcido (190). Cajas completas únicamente. No se venden cajas parciales.

Vasos Newport con tapas desechables



CÓDIGO VASO	NT5	NT8	NT9	NT10	NT12
CÓDIGO DE LA TAPA	CLNT5	CLNT8	CLNT9	CLNT10	CLNT12
CAPACIDAD DEL VASO	189 mL	228 mL	266 mL	300 mL	373 mL
PACK VASOS / TAPA	36 / 1,500	36 / 1,000	36 / 1,000	36 / 1,000	36 / 1,000

Color: Translúcido (190). Cajas completas únicamente. No se venden cajas parciales.

BASTIDORES DE SECADO HIGIÉNICO CAMSHELIVING®



- Conserva la línea de las bandejas y las zonas de lavador organizadas y evita la acumulación de humedad almacenando los productos recién lavados en vertical para que se sequen más rápidamente antes de guardarlos.
- Anticorrosiva, resistente a roturas y fácil de montar.
- Los bastidores móviles permiten una fácil limpieza de los suelos y buena maniobrabilidad.
- Las plataformas de secado son extraíbles y están disponibles por separado para poder convertir las unidades existentes en bastidores de secado.
- Las bandejas de secado son extraíbles y pueden lavarse en el lavavajillas a alta temperatura.
- Combine las bandejas de secado individuales para construir racks de secado personalizados en unidades Camshelving de 600 mm de profundidad.
- Garantía vitalicia contra la corrosión y el moho en postes y travesaños.
- Las plataformas de secado están fabricadas con material ABS de alto impacto.

*Color de la Serie Premium de Camshelving: Blanco Montado (490).
**Color de la plataforma de secado: Gris Claro (151).

Ruedas:
4 ruedas de primera calidad: (2 giratorias con freno de bloqueo total, 2 giratorias sin freno).



Bastidor de Almacenamiento y Secado Vertical

- Sostiene firmemente bandejas de distintos tamaños, tablas de cortar, recipientes planos de hornear, tapas y platos de 20,5 a 34,3 cm.
- Las bases de secado se instalan directamente sobre los travesaños del estante.
- Se ajusta a estantes de 600 mm.

La base de secado de 7 ranuras está cubierta por la patente estadounidense D 663,912 S.



PRODUCTOS Y COLORES EN EXISTENCIA EN NUESTROS ALMACENES EUROPEOS

CSDR7, CSDR73: (151)
MPMU61117DRPKG, MPMU61317DRPKG: (490)



CSDR7
Plataforma de secado de 7 ranuras
Anchura por ranura: 3,3 cm

CÓDIGO	DESCRIPCIÓN	DIMENSIONES A x P x ALT	CAPACIDAD	CANTIDAD POR PAQUETE
Camshelving Premium*				
MPMU61117DRPKG	Bastidor de secado vertical	600 x 1180 x 1790 mm	84 Bandejas	1
MPMU61317DRPKG	Bastidor de secado vertical	600 x 1380 x 1790	105	1
Plataformas de secado**				
CSDR7	Plataforma de secado de 7 ranuras	597 x 260 x 95	—	1
CSDR73	Plataforma de secado de 7 ranuras	597 x 260 x 95	—	3

El paquete incluye: Las unidades se suministran completas con 2 kits de postes móviles, 6 travesaños, 12 o 15 bases de secado vertical y ruedas giratorias de calidad con freno de bloqueo total. Requiere montaje.



MPMU61117DRPKG
Camshelving Premium

BASTIDORES DE SECADO HIGIÉNICO CAMSHELIVING®



Bastidor de Almacenamiento y Secado en Ángulo

- Sostiene firmemente hasta 128 pellets/bases, cacerolas de alimentos de diversos tamaños, ollas y utensilios de cocina dedicados a la entrega de alimentos.
- Las bases de secado se instalan directamente sobre los travesaños del estante.
- Se ajusta a estantes de 600 mm.

*Color de la Serie Premium de Camshelving: Blanco Monteado (490).
 **Color de la plataforma de secado: Gris Claro (151).

La base de secado de 8 ranuras está cubierta por la patente estadounidense D739,989 S.



PRODUCTOS Y COLORES EN EXISTENCIA EN NUESTROS ALMACENES EUROPEOS

CSDR8, CSDR84: (151)
 MPMU61217PDPKG: (490)



CSDR8
 Plataforma de secado de 8 ranuras
 Anchura por ranura: 6 cm



MPMU61217PDPKG
 Camshelving Premium

CÓDIGO	DESCRIPCIÓN	DIMENSIONES A x P x ALT	CAPACIDAD	CANTIDAD POR PAQUETE
Camshelving Premium*				
MPMU61217PDPKG	Bastidor de secado angular	600 x 1280 x 1790 mm	128 Pellets y bases o 16 GN 1/1 recipientes de alimentos	1
Plataformas de secado**				
CSDR8	Plataforma de secado de 8 ranuras	592 x 263 x 160	—	1
CSDR84	Plataforma de secado de 8 ranuras	592 x 263 x 160	—	4

Las bandejas de secado individuales caben sólo en las bandejas Camshelving Premium Series de 600 mm de profundidad, móviles o fijas. **El paquete incluye:** Las unidades se suministran completas con 2 kits de postes móviles, 8 travesaños, 16 bases de secado en ángulo y ruedas giratorias de calidad con freno de bloqueo total. Se requiere montaje.

Bastidor de Almacenamiento y Secado de Tapas Abovedadas

- Sostiene firmemente 100 tapas abovedadas de entrega de alimentos.
- Las bases de secado se instalan directamente sobre los travesaños del estante.
- Se ajusta a estantes de 600 mm.

*Color de la Serie Premium de Camshelving: Blanco Monteado (490).
 **Color de la plataforma de secado: Gris Claro (151).

La base de secado de 10 ranuras está cubierta por la patente estadounidense D 736,488 S.



PRODUCTOS Y COLORES EN EXISTENCIA EN NUESTROS ALMACENES EUROPEOS

CSDDC24, CSDDC245: (151)
 MPMU6917DDPKG: (490)



CSDDC24
 Plataforma de secado de 10 ranuras
 Anchura por ranura: 7,8 cm



MPMU6917DDPKG
 Camshelving Premium

CÓDIGO	DESCRIPCIÓN	DIMENSIONES A x P x ALT	CAPACIDAD	CANTIDAD POR PAQUETE
Camshelving Premium*				
MPMU6917DDPKG	Bastidor de secado abovedado	600 x 980 x 1790 mm	100 Tapas Abovedadas	1
Plataformas de secado**				
CSDDC24	Plataforma de secado de 10 ranuras	597 x 415 x 86	—	1
CSDDC245	Plataforma de secado de 10 ranuras	597 x 415 x 86	—	5

Las bandejas de secado individuales caben sólo en las bandejas Camshelving Premium de 600 mm de profundidad, móviles o fijas. **El paquete incluye:** Kits de postes móviles montados de fábrica, 10 travesaños, 10 bases de secado y ruedas giratorias de calidad con freno de bloqueo total. Requiere montaje.

SISTEMA DE ENTREGA DE ALIMENTOS TABLOTERM CAM GOBOX®

Tablotherm Cam GoBox es la solución económica para entregar alimentos en un único servicio. Esta bandeja isotérmica ligera separa los alimentos fríos y calientes, y los conserva en temperaturas seguras hasta 60 minutos. Se pueden usar compartimentos adicionales para bebidas y aperitivos para realizar una entrega completa y sistemática.

Las tapas 122701118, 122700021 y 122700023 no tienen BPA.
.....



Aislamiento y mantenimiento de temperaturas excelentes.

Fabricado con polipropileno expandido.

Conserva seguros los alimentos fríos y calientes en una unidad durante hasta 60 minutos.

Sistema de entrega de alimentos individual ligero y apilable para un transporte y almacenamiento más sencillo.

SISTEMA DE ENTREGA DE ALIMENTOS TABLOTHERM CAM GOBOX®



ITENEPP

Tablotherm EPP sin platos

DIÁMETRO EXT. L x A x ALT:
37 x 53 x 11,8 cm

PESO DE LA UNIDAD: 0,55 kg

Cantidad por paquete: 1

Color: Gris (107).



ITENEPP118

Tablotherm EPP con platos: 2 platos rectangulares de 11 x 18 cm, 2 tazones de 14 cm, tapas reutilizables

DIÁMETRO EXT. L x A x ALT:
37 x 53 x 11,8 cm

PESO DE LA UNIDAD: 2,53 kg

Cantidad por paquete: 1

Color: Gris (107).



ITENEPP21

Tablotherm EPP con platos: 1 plato de 21 cm, 2 tazones de 14 cm, tapas reutilizables

DIÁMETRO EXT. L x A x ALT:
37 x 53 x 11,8 cm

PESO DE LA UNIDAD: 2,27 kg

Cantidad por paquete: 1

Color: Gris (107).



ITENEPP23

Tablotherm EPP con platos: 1 plato de 23 cm, 2 tazones de 14 cm, tapas reutilizables

DIÁMETRO EXT. L x A x ALT:
37 x 53 x 11,8 cm

PESO DE LA UNIDAD: 2,32 kg

Cantidad por paquete: 1

Color: Gris (107).



ITENEPP118H

Tablotherm EPP con platos: 2 platos rectangulares de 11 x 18 cm, 2 tazones Shoreline MDSB16 de 13,6 cm (500 mL), 2 tapas reutilizables CLRSB16

DIÁMETRO EXT. L x A x ALT:
37 x 53 x 11,8 cm

PESO DE LA UNIDAD: 1,82 kg

Cantidad por paquete: 1

Color: Gris (107).



ITENEPP21H

Tablotherm EPP con platos: 1 plato de 21 cm, 2 tazones Shoreline MDSB16 de 13,6 cm (500 mL), 2 tapas reutilizables CLRSB16

DIÁMETRO EXT. L x A x ALT:
37 x 53 x 11,8 cm

PESO DE LA UNIDAD: 1,57 kg

Cantidad por paquete: 1

Color: Gris (107).



ITENEPP23H

Tablotherm EPP con platos: 1 plato de dos compartimentos de 23 cm, 2 tazones Shoreline MDSB16 de 13,6 cm (500 mL), 2 tapas reutilizables CLRSB16

DIÁMETRO EXT. L x A x ALT:
37 x 53 x 11,8 cm

PESO DE LA UNIDAD: 1,62 kg

Cantidad por paquete: 1

Color: Gris (107).

PRODUCTOS Y COLORES EN EXISTENCIA EN NUESTROS ALMACENES EUROPEOS

TODAS TABLOTHERM CAM GOBOXES: (107)
122401118, 122601118, 122400021,
122600021, 122400023, 122600023,
122500014, 122700014: (000)
MDSB16: (480)

Piezas de Cerámica



CÓDIGO	122401118	122701118	122400021	122700021	122400023	122700023	122500014	122700014	MDSB16
DESCRIPCIÓN	Plato rectangular de porcelana	Tapa del plato rectangular para 122400018	Plato de porcelana	Tapa para plato 122400021	Plato de porcelana de 2 compartimentos	Tapa para plato 122400023	Tazón de porcelana de 14 cm	Tapa de tazón	Tazón Shoreline aislado de 500 mL
DIÁMETRO EXT. (CM)	11 x 18	11 x 18	Ø 21	Ø 21,5	Ø 23	Ø 23,5	Ø 14 x 0,7	Ø 14,5	Ø 13,6 x 6
PESO DE LA UNIDAD (KG)	0,45	0,06	0,58	0,18	0,6	0,2	0,44	0,04	0,13

Cantidad por paquete: 1 **Color:** (000).

SISTEMA DE ENTREGA DE ALIMENTOS TABLOTHERM

El sistema de entrega de alimentos individual ideal para uso doméstico

- Transporta y sirve comida fría y caliente en una misma unidad.
- Mantiene las temperaturas de la comida de forma segura durante más de 1 hora.*

- El diseño ligero de la bandeja facilita el transporte.
- Existen dos tamaños que se adaptan a diferentes opciones.
- Se puede lavar en el lavavajillas.



Pila de bandejas Tablotherm para un transporte y almacenaje sencillo.



Las hendiduras moldeadas aseguran que las tapas estén selladas para evitar derramamientos y aumentan la conservación de la temperatura.

El diseño compacto facilita el transporte.

Vajilla de porcelana con resistencia a la rotura.

Mantiene la comida fría y caliente de forma segura en una sola unidad.



La organización de la comida resulta cómoda con las vajillas y bandejas Tablotherm.

Modelo ITPD3253 con placa caliente	85°C	80°C	77°C	74°C	71°C
Modelo ITPD3253 sin placa caliente	85°C	72°C	68°C	64°C	—
Modelo ITPD3753T con placa caliente	89°C	75°C	70°C	65°C	62°C
Modelo ITPD3753T sin placa caliente	87°C	67°C	60°C	—	—

Temperatura Inicial 20 min. 40 min. 1 hr.

*Con placa de calor. No se recomienda para carrito caliente.

BANDEJAS ISOTÉRMICAS TABLOTHERM

Temperatura mínima de la bandeja y los alimentos antes de: 85° - 90°C



Disponible únicamente a través de Cambro European Logistics (CEL), Alemania.

PRODUCTOS Y COLORES EN EXISTENCIA EN NUESTROS ALMACENES EUROPEOS

IT3253, IT3753T, ITPD3253, ITPD3753T, ITPD3753TH, 112 430 000, 122 400 050, 122 450 050, 122 500 050, 122 600 050, 122 650 050, 122 700 050, 122 201 050, 122 200 050, 122 260 050: (000)
MDSB16, MDSB9: (480)
CLRSB9T, CLRSB16T: (490)
165PW: (A42)



ITPD3753T - Tamaño Euronorm



Tapa de polipropileno gris pálido con junta de caucho integrada. No se pueden utilizar las tapas en un horno microondas.

CÓDIGO	DESCRIPCIÓN	DIMENSIONES A x L x Alt
Tablotherm – Bandeja isotérmica con platos de porcelana, tapas y placa		
ITPD3753T	Bandeja isotérmica Euronorm incluyendo: 1 placa de dos compartimentos (122 400 050) cada uno, 1 cubierta reutilizables (122 600 050) cada uno, 1 Pellet (165PW) cada uno, 3 tazones multiuso cada uno: 2 400 mL (122 500 050) cada uno, 1 500 mL (122 450 050) cada uno y 3 cubiertas reutilizables cada uno: 2 (122 700 050) cada uno y 1 (122 650 050) cada uno	37 x 53 x 10,5 cm
Tablotherm – Bandeja isotérmica sin platos de porcelana, tapas y placa		
IT3753T	Bandeja isotérmica Euronorm – Vasia	37 x 53 x 10,5
Platos de porcelana		
122 400 050	Plato de menú de dos compartimentos. ø exterior 254 mm Capacidad de 750 mL (Blanco)	—
122 450 050	Tazón multiuso. ø exterior de 142,2 mm Capacidad de 500 mL (Blanco)	—
122 500 050	Tazón multiuso. ø exterior de 120 mm Capacidad de 400 mL (Blanco)	—
Cubiertas de polipropileno reutilizables, de color gris claro con junta de goma integrada		
122 600 050	Para plato de menú de dos compartimentos	—
122 650 050	Para tazón multiuso – 500 mL	—
122 700 050	Para tazón multiuso – 400 mL	—
Sistema de placas		
165PW	Placa caliente de SMC de ø 16,5 cm	—
Tarjeta de menú		
112 430 000	Cartas de menú amarillas de 100 x 70 mm	—
Cierres		
122 201 050	Cierres con soporte para la carta del menú (IT3753T, ITPD3753T)	—
122 200 050	Cierres sin soporte para la carta del menú (IT3753T, ITPD3753T)	—
122 260 050	Juegos de cierres y tornillos: 1 cierre y 4 tornillos cada uno (IT3753T, ITPD3753T)	—
Tablotherm con vajilla aislada		
ITPD3753TH	1 placa de dos compartimentos (122 400 050) cada uno, 1 cubierta reutilizables (122 600 050) cada uno, 1 Pellet (165PW) cada uno, 3 tazones multiuso cada uno: 2 270 mL (MDSB9) cada uno, 1 500 mL (MDSB16) cada uno y 3 cubiertas reutilizables cada uno: 2 (CLRSB9T) cada uno y 1 (CLRSB16T) cada uno	37 x 53 x 10,5
Vajilla aislada para ITPD3753TH		
MDSB9	Tazón Grande. ø 111,1 mm – 270 mL	—
MDSB16	Boles para entrantes. ø 136,5 mm – 500 mL	—
CLRSB9T	Tapa CamLid® Reutilizables– 270 mL	—
CLRSB16T	Tapa CamLid Reutilizable – 500 mL	—

ITPD3753T, IT3753T, ITPD3753TH Color: Gris y Azul. ITPD3253, IT3253 Color: Dos tonos de gris. 165PW Color: (A42).
MDSB16, MDSB9 Color: Gris Moteado (480). **CLRSB16T, CLRSB9T Color:** Blanco Monteado (490). **165PW Cantidad por cada paquete:** 1
 Póngase en contacto con su representante de Cambro en caso de querer obtener una guía completa para maximizar la conservación del calor.

BANDEJAS ANTIBACTERIANAS VERSA CAMGUARD®

- Bandeja de poliéster de gran capacidad para uso intensivo.
- La protección antibacteriana incorporada elimina las bacterias existentes entre los lavados de la bandeja y no se diluirá en el agua ni se desgastará durante toda la vida útil del producto.
- Las esquinas de poliéster reforzadas proporcionan protección a bordes y esquinas contra impactos.
- Los salientes para el apilado permiten la libre circulación de aire para un secado rápido y una apilación perfecta.
- Resistencia a temperatura entre -40° y 140°C.‡
- Se puede lavar en el lavavajillas. Lávela tantas veces y con tanta frecuencia como sea necesario.

Disponible únicamente a través de Cambro European Logistics (CEL), Alemania.

‡ No se recomienda para carritos calentados.



Pedido cantidad mínima de CEL:
Artículo sin existencias 240 unidades.
No se venden cajas parciales.

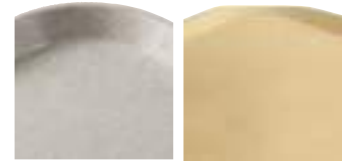

Diseño de perfil alto Diseño de perfil bajo

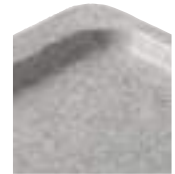

Diseño de borde plano



camguard
ANTIMICROBIAL TRAYS

Las bandejas incorporan propiedades antimicrobianas para evitar el crecimiento de moho y los olores bacterianos. Esta protección no se lavará ni desaparecerá.

Prueba de 24 horas de una superficie no protegida en comparación con la superficie protegida de Camguard.



No protegida



Protegida con Camguard

CÓDIGO	DIÁM./ TAM.
Bandejas Versa – Diseño de perfil alto	
VT1418AB	35,5 x 45,7 cm
VT3343AB	33 x 43
Bandejas Versa Century™ – Diseño de perfil bajo	
VT3646CAB	35,5 x 45,7
VT3343CAB	32,9 x 42,9
Bandejas Versa – Diseño de borde plano	
GP1070AB*	26,5 x 32,5
GP1080AB*	26,5 x 37
GP3980AB*	37 x 53
GP4002AB*	32,5 x 53

Cantidad por paquete: 12

*Diseñadas con esquinas reforzadas para una apilación automática en lavavajillas de cinta transportadora.



El diseño innovador de perfil y esquinas bajas aumenta la utilización del espacio de la superficie de la bandeja y la comodidad del cliente mientras come.



Las esquinas de poliéster reforzadas proporcionan protección a bordes y esquinas contra impactos.



Las bases apiladoras mantienen las bandejas apiladas de forma segura, en su lugar, y garantizan un flujo de aire adecuado.

Colores de las bandejas:

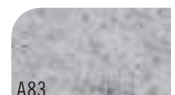

A83

Granito

BANDEJAS VERSA DECORADAS, DE POLIÉSTER CON SUPERFICIE LISA O ANTIDESLIZANTE

- Reduzca la producción de residuos, ahorre dinero y proporcione una superficie de la bandeja estable para la entrega de alimentos.
- Dejar de utilizar bandejas con manteles de papel generará un ahorro anual de más del 50%.
- Sus iniciativas verdes darán rápidos resultados con la eliminación de hasta 10 toneladas de basura al año.
- Bandeja de poliéster de gran capacidad para uso intensivo.
- Las esquinas de poliéster reforzadas proporcionan protección a bordes y esquinas contra impactos.
- Los salientes para el apilado permiten la libre circulación de aire para un secado rápido y una apilación perfecta.
- Se puede lavar en el lavavajillas. Lávela tantas veces y con tanta frecuencia como sea necesario.

‡ No se recomienda para carrito caliente.

*Diseñadas con esquinas reforzadas para desapilarlas automáticamente sobre los lavavajillas con banda transportadora.

Si usted usa equipo desinfectante termoquímico, por favor comuníquese con nosotros. Con gusto le ayudaremos a encontrar la bandeja correcta para su aplicación.

Personalización: Comuníquese con su representante Cambro para obtener los precios.



Diseño de borde plano

Disponible únicamente a través de Cambro European Logistics (CEL), Alemania.



Las bandejas antideslizantes agarran con firmeza.



Pedido cantidad mínima de CEL:

Artículo en existencia una caja, Artículo sin existencias 120 unidades. No se venden cajas parciales.

CÓDIGO	TAM.	CANTIDAD POR CADA PAQUETE
Superficie Lisa – Diseño de borde plano		
GP0540*	46 x 34,4 cm	12
GP3980*	53 x 37	12
GP4002*	53 x 32,5	12
GP4004	53 x 32,5	12

Resistencia a temperatura entre -40° y 90°C.‡



PRORRATEO

CÓDIGO	TAM.	CANTIDAD POR CADA PAQUETE
Superficie Antideslizante – Diseño de borde plano		
GP3980NS*	53 x 37 cm	12
GP4002NS*	53 x 32,5	12
GP0540NS*	46 x 34,4	12
GP1080NS*	37 x 26,5	12

Sólo disponible en colores: B22, B93, B99, B100.

Resistencia a temperatura entre -40° y 80°C.‡



PRORRATEO

Motivos y colores de base de las bandejas:

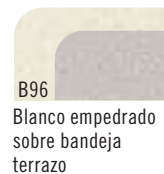
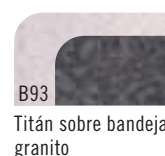
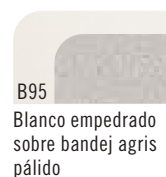
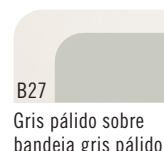
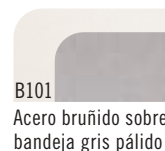

BANDEJAS LIGERAS ANTIDESLIZANTES VERSA LITE DE POLIÉSTER



- La superficie antideslizante proporciona un agarre más seguro para la entrega de alimentos.
- Reduzca el flujo de residuos anual al pasar de las bandejas con manteles de papel a las bandejas ligeras antideslizantes Versa Lite.
- Bandeja de poliéster de capacidad estándar para uso intensivo.
- Las esquinas de poliéster reforzadas proporcionan protección a bordes y esquinas contra impactos.
- Los salientes para el apilado permiten la libre circulación de aire para un secado rápido y una apilación perfecta.
- Resistencia a temperatura entre -40° y 80°C.‡
- Se puede lavar en el lavavajillas. Podrá lavarla hasta 3 veces al día.

Colores: Sahara sobre bandeja Sahara (B22), Bandeja Titan en color humo moteado (B14), Bandeja Sahara en color blanco perla (B11), Negro empedrado sobre bandeja gris pálido (B99).

Personalización: Comuníquese con su representante Cambro para obtener los precios.

‡ No se recomienda para carritos calentados.



PRODUCTOS Y COLORES EN EXISTENCIA EN NUESTROS ALMACENES EUROPEOS

GL4002NS: (B22)

Pedido cantidad mínima de CEL: Artículo en existencia una caja, Artículo sin existencias 120 unidades. No se venden cajas parciales.

Disponible únicamente a través de Cambro European Logistics (CEL), Alemania.



Diseño de perfil alto



Diseño de perfil bajo



Diseño de borde plano



Las bandejas ligeras Versa Lite Century poseen bordes bajos y esquinas ergonómicas que mejoran la comodidad.



Las bases apiladoras mantienen las bandejas apiladas de forma segura, en su lugar, y garantizan un flujo de aire adecuado.



Las esquinas de poliéster reforzadas proporcionan una protección mayor contra impactos de los bordes y las esquinas.

CÓDIGO	DIÁM./ TAM.
Bandejas Versa Lite – Diseño de perfil alto	
VL1418NS	35,5 x 45,7 cm
VL3343NS	33 x 43
Bandejas Versa Lite Century™ – Diseño de perfil bajo	
VL3646CNS	35,5 x 45,7
VL3343CNS	33 x 43
Bandejas Versa Lite – Diseño de borde plano	
GL3980NS*	37 x 53
GL4002NS*	32,5 x 53

Cantidad por paquete: 12

*Diseñadas con esquinas reforzadas para una apilación automática en lavavajillas de cinta transportadora.



Las bandejas antideslizantes agarran con firmeza.

Colores de las bandejas:



B22 Sahara sobre bandeja Sahara

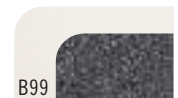

B99 Negro empedrado sobre bandeja gris pálido

BANDEJAS ANTIDESLIZANTES VERSA CAMTRAYS®

- Las bandejas antideslizantes reducen desperdicios, ahorran dinero y proporcionan una superficie estable para la entrega de alimentos.
- Si cambia de mantelitos de papel se ahorrará más del 50% anual.
- Sus Iniciativas Verdes (medioambientales) brindarán resultados rápidos con la eliminación de hasta 9000 kg de basura cada año.
- Las bandejas antideslizantes Camtrays proporcionan un mejor agarre para la entrega segura de comida.
- Se pueden lavar en lavavajillas en baja y alta temperatura.
- Los separadores de apilamiento permiten un secado rápido.
- Resistencia a temperatura entre -40° y 80°C.‡

Colores de la Camtray y de las Bandejas Dietéticas: Gris Perla con Titán (381), Negro con Negro Empedrado (382), Marfil con Sahara (380).

Personalización: Comuníquese con su representante Cambro para obtener los precios.

‡ No se recomienda para carritos calentados.

Figura en la lista de la NSF sólo para alimentos con contacto no directo.



Las bandejas antideslizantes agarran con firmeza.

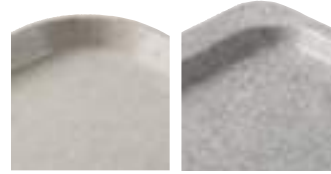

Diseño de perfil alto Diseño de borde plano



CÓDIGO	DESCRIPCIÓN	DIÁM./TAM.
1418VC	Camtray Versa Antideslizantes	35,5 x 45,7 cm
1520VC	Camtray Versa Antideslizantes	38 x 51

Cantidad por paquete: 12

BANDEJAS CAMTRAYS VERSA ANTIDESLIZANTES PARA SERVICIO A CUARTOS

- Sus asas ergonómicas permiten una entrega de alimentos segura y elegante.
- Las bandejas encajan en los carritos de entrega de alimentos con capacidad para bandejas de 35,5 x 45,7 o de 38 x 51 cm.
- Su superficie antideslizante elimina la necesidad de mantelitos para bandejas, ahorrándole así tiempo y dinero.
- Se pueden lavar en lavavajillas a temperaturas altas o bajas.
- Los separadores de apilamiento permiten un secado rápido.
- Resistencia a temperatura entre -40° y 80°C.‡

- Bandeja de 38 x 51 cm. ideal para servicio de habitaciones.

Colores de las Bandejas para Servicio a Cuartos: Gris Perla con Titán (381), Negro con Negro Empedrado (382), Marfil con Sahara (380).

Personalización: Comuníquese con su representante Cambro para obtener los precios.

‡ No se recomienda para carritos calentados.

Las Bandejas para Servicio a Cuartos está patentado por U.S. Patent D 683,191 S.

Figura en la lista de la NSF sólo para alimentos con contacto no directo.



CÓDIGO	DESCRIPCIÓN	DIÁM./TAM.
1418VCH	Bandeja antideslizante Versa Camtray con asas	35,5 x 45,7 cm
1520VCRST	Bandeja antideslizante Versa Camtray con asas	38 x 51

Cantidad por paquete: 12

Negro con Negro Empedrado (382)

Gris Perla con Titán (381)

Marfil con Sahara (380)



BANDEJA ANTIDESLIZANTE DE CAMWEAR®



- Ideal para la entrega de alimentos en centros de atención médica y cafeterías de mucho tránsito.
- Resistente a los arañazos, fabricado con Camwear resistente.
- Su superficie antideslizante elimina la necesidad de mantelitos para bandejas, ahorrándole así tiempo y dinero.
- Mejora la estabilidad, proporcionando un transporte y un servicio más seguros.
- Los separadores de apilamiento mantienen las bandejas en su lugar y garantizan la adecuada circulación de aire entre las bandejas.
- Aptos para lavavajillas comerciales a temperaturas altas y bajas.
- Las bandejas con asas también están disponibles sin superficie antideslizante.

Colores: Negro (110), Arándano oscuro (488), Metal ahumado (485).

*No se recomienda el uso en carros calientes.

Figura en la lista de la NSF sólo para alimentos con contacto no directo.



Negro (110)

Arándano oscuro (488)

Metal ahumado (485)



1520CWNS



1520CWNSH

CÓDIGO	DESCRIPCIÓN	DIMENSIONES
Superficie Antideslizante		
1418CWNS	Bandeja antideslizante Camwear	35,5 x 45,7 cm
1520CWNS	Bandeja antideslizante Camwear	38 x 51
1418CWNSH*	Bandeja antideslizante con asas Camwear	35,5 x 45,7
1520CWNSH*	Bandeja antideslizante con asas Camwear	38 x 51
Superficie Lisa		
1520CWH	Bandeja con asas Camwear	38 x 51

Cantidad por paquete: 12

CAMTRAYS® CON ASAS

- Realza la presentación de su bandeja con estas asas de fácil agarre, ergonómicas y contorneadas.
- Resistente a las manchas, olores y rasguños.
- Hecha de fibra de vidrio duradera, ligera y de alto impacto.
- Los separadores de apilamiento mantienen las bandejas en su lugar y garantizan la adecuada circulación de aire entre las bandejas.
- Aptos para lavavajillas a temperaturas altas y bajas.

Disponible en los colores del grupo 1.

Artículos de fabricación especial sólo bajo pedido en firme, no son retornables. Pedido mínimo de una caja.

Figura en la lista de la NSF sólo para alimentos con contacto no directo.

Personalización solo mediante proceso de impresión digital. Consulte la sección Personalización de Camtray para obtener más detalles.

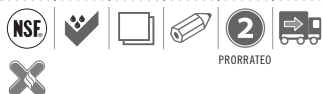

1520H



CÓDIGO	DESCRIPCIÓN	DIMENSIONES
1418H	Camtray con asas	35,5 x 45,7 cm
1520H	Camtray con asas	38 x 51

Cantidad por paquete: 12

CARRITOS DE ENTREGA DE ALIMENTOS PARA EL SERVICIO CON BANDEJA

- Transporta bandejas de alimentos desde la cocina a pacientes de cuidados intensivos, a residentes de hogares de ancianos o a reclusos de centros penitenciarios.
- Mejora la satisfacción del paciente con alimentos tipo servicio de habitaciones, de gran calidad, servidos con calma y eficiencia.
- Los carros de polietileno de doble pared, resistentes y de una sola pieza son fáciles de limpiar y no se oxidan, abollan, agrietan, astillan ni se rompen.
- No eléctrica y no necesita montaje.
- Cuenta con puertas en ABS ligeras y no aisladas.
- Cuenta con ruedas estándar de acero inoxidable que no dejan marcas (MDC1411T60 viene de serie con ruedas cromadas).
- Dispone de un mecanismo de bloqueo para asegurar las puertas cerradas durante el transporte y un dispositivo magnético para mantenerlas abiertas 270° durante la carga o el servicio.

El carro de entrega de alimentos de 10 bandejas de puerta única está protegida por la patente de EE. UU. D 723,237 S.



CARRO DE SERVICIO DE HABITACIÓN DE ACCESO DUAL DE 10 BANDEJAS – BAJO PERFIL



La apertura central ofrece un flujo de aire a autoventilación, que optimiza la calidad y la humedad de los alimentos.

Los rieles moldeados garantizan una entrega tranquila de los alimentos, con el espaciado de 13,34 cm.

Contiene hasta diez bandejas de 38 x 51 cm o Euronorm de 37 x 53 cm.



La gran asa ergonómica moldeada facilita el transporte y las maniobras.

El riel marino moldeado proporciona una superficie de alojamiento de bandejas adicional. El riel marino está diseñado para su uso durante el servicio, no para el transporte.



El aislamiento de poliuretano garantiza la entrega tranquila de alimentos y proporciona fortaleza estructural.

La puerta ABS con autoventilación, ligera y resistente no es isotérmica y tiene un grado de abertura de 270°.

El paragolpes inferior perimetral completo moldeado protege el carro, las paredes y los muebles.



El clip de menú sost2 iene las direcciones de la ruta o la lista del contenido.



CÓDIGO	MDC1520S10D
TAMAÑO DE LA BANDEJA	38 x 51 / 37 x 53 cm
BANDEJAS POR COMPARTIMENTO/ ESPACIO DE LOS RIELES	5 / 13,3 cm
DIMENSIONES EXTERNAS A x P x ALT	77,5 x 97,5 x 109 cm
DIMENSIONES INTERNAS A x P x ALT	53,6 x 78,7 x 66,6 cm
TIPO DE RUEDA	Nailon, 2 rígidas, 2 giratorias con freno de 12,7 cm
PESO DE LA UNIDAD	42 kg
Cantidad por paquete: 1	Colores: Gris Granito (191), Arena Granito (194).

ESTACIÓN DE CONDIMENTOS Y AIRPOT

- Sostiene tres airpot para un transporte y servicio seguro.
- Los compartimentos están diseñados para varillas, servilletas y una serie de condimentos.
- Resistente a las manchas y a los olores.
- Fabricado con material ABS resistente.

- Se adapta a los carros de servicio de habitaciones de 10 bandejas de Cambro.

Pendiente de la patente BSACS.



CÓDIGO	DIMENSIONES A x P x ALT	CANTIDAD POR CADA PAQUETE
BSACS	59 x 39 x 15,2 cm	1

Color: Negro (110). Termos no incluidos.

CARRO DE SERVICIO DE HABITACIÓN DE PUERTA ÚNICA DE 10 BANDEJAS – BAJO PERFIL

El asa ergonómica integrada y grande facilita el transporte y la maniobra.

Los rieles marinos integradas crean una superficie de trabajo adicional durante el servicio. Los carriles marinos se han diseñado para su uso durante el servicio, no para el transporte.



Una rejilla de ventilación en la parte trasera permite la circulación del aire.

El parachoques de la parte inferior integrado por todo el perímetro protege el carro, las paredes y el mobiliario.



El clip de menú sostiene las direcciones de la ruta o la lista del contenido.



El aislamiento térmico del poliuretano garantiza una tranquila entrega de alimentos y proporciona solidez estructural.

Los rieles integrados garantizan una tranquila entrega de alimentos; el espaciado entre rieles es de hasta 13,34 cm.

La puerta de ABS, de peso ligero y con autoventilación no es isotérmica y se abre hasta 270°.

Se muestra con cuatro ruedas de desplazamiento de acero inoxidable duradero, de 13 cm y que no deja marcas (2 fijas y 2 giratorias con freno). Ruedas de alta resistencia se encuentran disponibles.

CÓDIGO	MDC1520S10	MDC1520S10HD
TAMAÑO DE LA BANDEJA	38 x 51,5 cm & 37 x 53 cm	38 x 51,5 cm & 37 x 53 cm
BANDEJAS POR RIEL/ ESPACIADO ENTRE LOS RIELES	2 / 13,3 cm	2 / 13,3 cm
DIMENSIONES EXTERNAS A x P x ALT	77,5 x 97,5 x 109 cm	77,5 x 97,5 x 110,5 cm
DIMENSIONES INTERNAS A x P x ALT	53,7 x 78,7 x 66,7 cm	53,7 x 78,7 x 66,7 cm
TIPO DE RUEDA	Nailon, ruedas estándar de 12,7 x 3,2 cm	Ruedas para trabajos pesados de 15,2 x 5,1 cm
PESO DE LA UNIDAD	35,4 kg	40,8 kg

Cantidad por paquete: 1 Colores: Gris Granito (191), Arena Granito (194).

ESTACIÓN DE CONDIMENTOS Y AIRPOT

- Sostiene tres airpot para un transporte y servicio seguro.
- Los compartimentos están diseñados para varillas, servilletas y una serie de condimentos.
- Resistente a las manchas y a los olores.
- Fabricado con material ABS resistente.

- Se adapta a los carros de servicio de habitaciones de 10 bandejas de Cambro.

Pendiente de la patente BSACS.



CÓDIGO	DIMENSIONES A x P x ALT	CANTIDAD POR CADA PAQUETE
BSACS	59 x 39 x 15,2 cm	1

Color: Negro (110). Termos no incluidos.

CARRO DE SERVICIO DE HABITACIÓN DE PUERTA ÚNICA DE 10 BANDEJAS – BAJO PERFIL

El asa ergonómica integrada y grande facilita el transporte y la maniobra.

Los rieles marinos integradas crean una superficie de trabajo adicional durante el servicio. Los carriles marinos se han diseñado para su uso durante el servicio, no para el transporte.



Una rejilla de ventilación en la parte trasera permite la circulación del aire.



El aislamiento térmico del poliuretano garantiza una tranquila entrega de alimentos y proporciona solidez estructural.

El parachoques de la parte inferior integrado por todo el perímetro protege el carro, las paredes y el mobiliario.

Los rieles integrados garantizan una tranquila entrega de alimentos; el espaciado entre rieles es de hasta 13,34 cm.



La puerta de ABS, de peso ligero y con autoventilación no es isotérmica y se abre hasta 270°.

Se muestra con cuatro ruedas de desplazamiento de acero inoxidable duradero, de 13 cm y que no deja marcas (2 fijas y 2 giratorias con freno). Ruedas de alta resistencia se encuentran disponibles.

El clip de menú sostiene las direcciones de la ruta o la lista del contenido.

CÓDIGO	MDC1520S10	MDC1520S10HD
TAMAÑO DE LA BANDEJA	38 x 51,5 cm & 37 x 53 cm	38 x 51,5 cm & 37 x 53 cm
BANDEJAS POR RIEL/ ESPACIADO ENTRE LOS RIELES	2 / 13,3 cm	2 / 13,3 cm
DIMENSIONES EXTERNAS A x P x ALT	77,5 x 97,5 x 109 cm	77,5 x 97,5 x 110,5 cm
DIMENSIONES INTERNAS A x P x ALT	53,7 x 78,7 x 66,7 cm	53,7 x 78,7 x 66,7 cm
TIPO DE RUEDA	Nailon, ruedas estándar de 12,7 x 3,2 cm	Ruedas para trabajos pesados de 15,2 x 5,1 cm
PESO DE LA UNIDAD	35,4 kg	40,8 kg

Cantidad por paquete: 1 Colores: Gris Granito (191), Arena Granito (194).

CARROS DE ENTREGA DE ALIMENTOS DE 16 Y 30 BANDEJAS – PERFIL ALTO



Los carriles marinos se han diseñado para su uso durante el servicio, no para el transporte.



Perfil Alto

CÓDIGO	MDC1520T30	MDC1520T16	MDC1418T30	MDC1418T16
TAMAÑO DE LA BANDEJA	38 x 51,5 cm	38 x 51,5 cm	36 x 46 cm	36 x 46 cm
BANDEJAS POR CARRO	30	16	30	16
BANDEJAS POR COMPARTIMENTO	10	8	10	8
RIELES POR COMPARTIMENTO	10	4	10	4
BANDEJAS POR RIEL	1	2	1	2
ESPACIADO DE LOS RIELES	12,7 cm	13,3 cm	12,7 cm	13,3 cm
NÚMERO DE PUERTAS	3	1	3	1
NÚMERO DE COMPARTIMENTOS	3	2	3	2
NÚMERO DE CLIPS DE MENÚ	5	1	5	1
CLIPS DE MENÚ - UBICACIÓN ASAS - TIPO Y UBICACIÓN	Cada puerta, cada lado nylon para trabajos pesados, montada 1 en cada lado	Parte trasera del carro moldeadas, 1 en cada lado	Cada puerta, cada lado nylon para trabajos pesados, montada 1 en cada lado	Parte trasera del carro moldeadas, 1 en cada lado
TIPO DE RUEDA	Nailon, 15,2 cm, 2 rígidas, 4 giratorias con freno, desplazadas	Nailon, 15,2 cm, 2 rígidas, 2 giratorias con freno, desplazadas	Nailon, 15,2 cm, 2 rígidas, 4 giratorias con freno, desplazadas	Nailon, 15,2 cm, 2 rígidas, 2 giratorias con freno, desplazadas
CIERRES	Cierre de fricción, cierre para tránsito*	Cierre de paletas grande	Cierre de fricción, cierre para tránsito*	Cierre de paletas grande
DIMENSIONES EXTERNAS A x L x ALT	74,3 x 152,4 x 161,6 cm	99,4 x 77,8 x 147,6 cm	74,3 x 152,4 x 161,6 cm	92,7 x 71,1 x 147,6 cm
DIMENSIONES INTERNAS A x P x ALT	39 x 53,34 x 127 cm	52,5 x 55 x 77,5 cm	37 x 55 x 127 cm	46,5 x 55 x 74,6 cm
ANCHO REQUERIDO DE LA PUERTA	77 cm	79 cm	77 cm	73 cm
PESO DE LA UNIDAD	95,25 kg	62,37 kg	97,07 kg	54,88 kg

Cantidad por paquete: 1 Colores: Azul Pizarra con Puertas Crema (401), Gris Granito con Puertas Crema (191), Verde Granito con Puertas Crema (192), Arena Granito con Puertas Crema (194). (Todos los carros tienen la puerta en color crema)

*Cierre de acero inoxidable para tránsito en la parte de arriba de cada puerta. Los modelos MDC1520T16 y MDC1418T16 están protegidos por la patente estadounidense D 398,727. Para trabajos más ligeros, se pueden ordenar carritos de 30 bandejas sin los cierres de acero para tránsito utilizando los códigos de producto MDC1520T30NL o MDC1418T30NL.

CARRO DE ENTREGA DE ALIMENTOS DE 60 BANDEJAS PARA SERVICIO EN CENTROS PENITENCIARIOS

- Para su uso en centros penitenciarios.
- Almacena 60 bandejas base Cambro 1411CW o 1411CP con 853 bandejas de inserción o 60 bandejas Separator de compartimentos 10146DCW o 10146DCP.
- Las características de seguridad incluyen tornillos de seguridad en las asas, tope de cerraduras en los nudillos de las puertas, pernos de seguridad para cierres de tránsito y pernos de carro de ruedas con tuercas de seguridad.



1411CP bandeja de base con 853FH bandeja de inserción.

CÓDIGO	MDC1411T60
TAMAÑO DE LA BANDEJA	36,5 x 26,8 cm bandeja base 1411CW et 1411CP
BANDEJAS POR CARRO	60
BANDEJAS POR COMPARTIMENTO	20
RIELES POR COMPARTIMENTO	10
BANDEJAS POR RIEL	2
ESPACIADO DE LOS RIELES	12,7 cm
NÚMERO DE COMPARTIMENTOS	3
CLIPS DE MENÚ - UBICACIÓN	Ninguno
ASAS - TIPO Y UBICACIÓN	Aluminio para trabajos pesados con tornillos de seguridad, acabado en negro, 1 por extremo.
TIPO DE RUEDA	Ruedas para trabajos pesados de 15,2 cm, pisada ancha de 5 cm, 2 giratorias con freno, 2 rígidas
CIERRES	Pestillo interno de fricción, 2 por puerta, cierre para tránsito*
DIMENSIONES EXTERNAS A x L x ALT	74,3 x 152,4 x 161,6 cm
DIMENSIONES INTERNAS A x P x ALT	37 x 55 x 127 cm
ANCHO REQUERIDO DE LA PUERTA	76,2 cm
PESO DE LA UNIDAD	97,98 kg

Cantidad por paquete: 1 Colores: Azul Ardósia (401), Cinza Granito (191), Verde Granito (192), Areia Granito (194). Todos los carros tienen la puerta en color crema. *Cierre de acero inoxidable para tránsito en la parte de arriba de cada puerta.

CARACTERÍSTICAS Y CONFIGURACIONES DE LAS RUEDAS

Configuraciones de Ruedas Estándar:

Estas configuraciones de ruedas están diseñadas para proporcionar estabilidad y maniobrabilidad sobre superficies irregulares.

Para configuraciones opcionales de ruedas, contacte a su representante de Cambro.

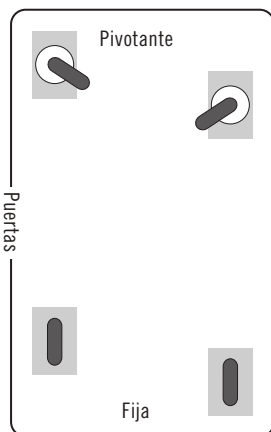

MDC1520S20, MDC1418S20, MDC1411T60

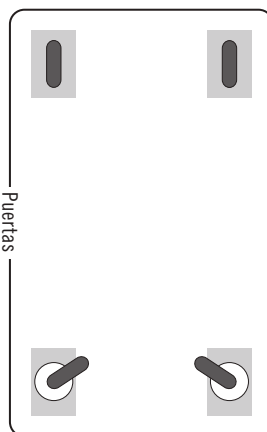

MDC1520S10, MDC1520S10D, MDC1520T16, MDC1418T16

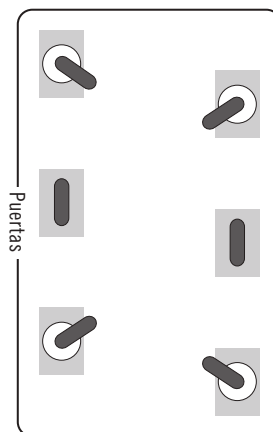

MDC1520T30, MDC1418T30

Mangos

MDC1520S20, MDC1418S20



Mangos moldeados en cada extremo para un transporte natural.

MDC1520T16, MDC1418T16



Mangos moldeados para un transporte fácil.

MDC1520T30, MDC1418T30, MDC1411T60**



Firmes y resistentes mangos de nailon ubicados en cada extremo. **El modelo MDC1411T60 tiene resistentes mangos de tubo de aluminio antisabotaje.

Ruedas Direccinables



Las ruedas están compensadas para facilitar el movimiento por superficies con desnivel. Esta es una característica estándar en los modelos MDC1520S10, MDC1520S10D, MDC1520S20, MDC1418S20, MDC1520T30, MDC1418T30 y MDC1411T60.

GRÁFICOS DE COLOR DE LOS EQUIPOS CAMBRO®



Gris



Café Beige



Rojo Ardiente

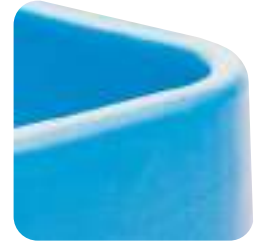

Azul Frío

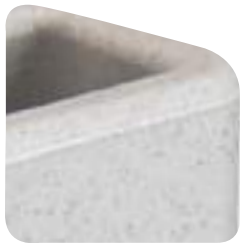

Gris Moteado



Gris Castaño Oscuro



Rojo Ladrillo



Azul Marino



Gris Granito



Arena Granito

Cambro proporciona una amplia selección de colores para ayudarle a coordinar su decorado, así como también artículos codificados por color para simplificar su uso.

Las selecciones de color varían según el producto. Por favor refiérase a los productos individuales para ver los colores específicos que ofrecemos. Debido al proceso de impresión, los colores que se muestran podrían no ser los exactos. Para ver los colores exactos, comuníquese con Cambro o con un Representante de Ventas Cambro y obtener un trocito del color.



Azul Pizarra



Gris Carbón



Castaño Oscuro



Verde Granito



Negro



Verde



¡Descargue la aplicación de Cambro!

Acceda a útiles herramientas y recursos de Cambro sobre la marcha con la aplicación Cambro.

Personaliza una bandeja, encuentra la tapa adecuada para tus envases, juega ¡el desafío de la trivia para ganar productos gratis y mucho más!



Garantía Cambro®

Cambro ofrece una garantía prorrateada de 5 años contra daños o defectos de fabricación que excedan el desgaste normal de nuestras bandejas Camtrays®, Camtread® y Dinnerware. Los modelos de equipos eléctricos comerciales tienen una garantía de 1 año. Las bandejas antideslizantes Versa, las pinzas, las cacerolas Camwear® para almacenar alimentos, todos los productos de material de alta temperatura, los cuadrados, los redondos y las tapas tienen una garantía prorrateada de 2 años. Todas las series Camshelving® tienen una garantía de 1 año sobre la mano de obra y una garantía limitada de por vida contra el óxido y la corrosión, excluyendo los postes móviles. Para todos los demás productos de Cambro, Cambro garantiza al comprador original una garantía prorrateada de 3 años, a menos que se indique lo contrario. Si el producto resulta defectuoso durante este tiempo, Cambro concede un crédito prorrateado del precio original para la sustitución del producto. La garantía se aplica a todos los productos Cambro únicamente cuando se utilizan en condiciones normales de la industria alimentaria.

Nota: Las gamas de temperatura indicadas a lo largo de este catálogo están basadas en criterios de prueba específicos y proporcionan una directriz general. El uso individual podría variar debido a las diferencias en las temperaturas de carga y del ambiente.

Accesorios de los productos: Los contenidos y los accesorios que se muestran en las fotos no están incluidos, excepto cuando así se indique.

Fotografías:

Los productos Cambro ayudan a los operadores de servicios de alimentos en todo el mundo. Para representar nuestra presencia global, las imágenes donde se usan productos Cambro se tomaron en diferentes locaciones en el sur de California, EE. UU.; en Cancún, México; en la isla Rügen, Alemania; y en la ciudad de Guizhou, China. En particular, les damos las gracias a los miembros del personal del Hotel Ambience, Rügen; del Hotel Jin Hua Palace, Guizhou; y del Hospital California, Los Ángeles, por su ayuda en la obtención de nuestras imágenes fotográficas.



CAMBRO U.S.A.
5801 Skylab Road, Huntington Beach, CA 92647
P.O. Box 2000, Huntington Beach, CA 92647-2000
TEL: 1(714) 848-1555 FAX: 1(714) 843-2630
international@cambro.com

CAMBRO ESPAÑA
TEL: 918 125 580
TEL GRATUITO: 900 122 125
FAX: 918 125 582
cambrospain@cambro.com



Bienvenido al **CAMBRO**

Catálogo digital

España

Más catálogos:

EE.UU.

América del Sur

Inglés Métrico Europa

Inglés Métrico Mundo

Francés

Alemán

Italiano

Chino

Japonés

Holandés

Portugués

Brasileño

Polaco

Turco

Ruso



Flechas de navegación

Utilice las flechas para desplazarse entre las páginas.



Seleccione

Haga clic en un SKU específico del catálogo para visitar la página web del producto en Cambro.com.



Más información

Haga clic en este icono para obtener más información sobre el producto, dentro del catálogo digital o en el sitio web de Cambro.com.



Buscar en

Busque por código de producto, palabras clave o frases para encontrar los productos que está buscando. Los resultados aparecerán en la parte izquierda de la pantalla.