

Catálogo 2018

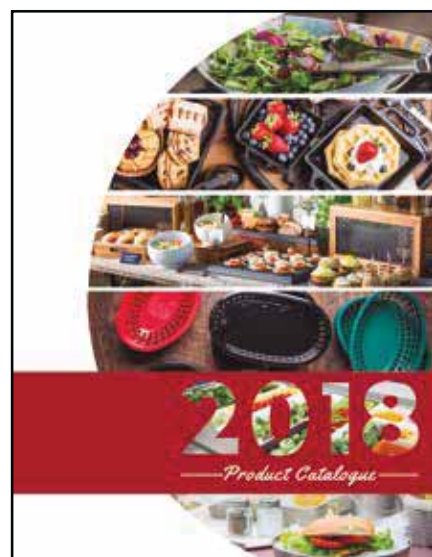

dbmark

Nuestras marcas

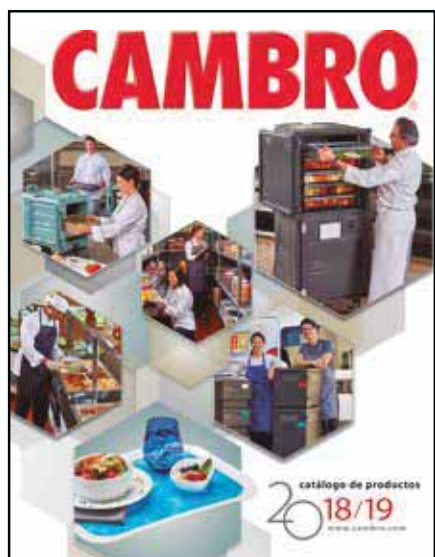

Avda. Sierra de Grazalema, 25 · 28691 Villanueva de la Cañada

T 918 125 580 · F 918 125 582 · info@dbmark.com

Atención al cliente 900 122 125

www.dbmark.com

Síguenos en:



Estimado profesional

GRACIAS por su interés en nuestros productos. En las próximas páginas encontrará la gama de equipamiento plástico para hostelería más amplia del mercado, fruto del trabajo desarrollado por **DBMARK** con **grandes marcas** a las que nos sentimos orgullosos de representar desde hace más de 20 años. Nuestras marcas han gozado siempre de una elevada demanda por parte de los profesionales de hostelería más exigentes del mundo y son valoradas por su excelente capacidad de fabricación y garantía de calidad. Esta **garantía** está respaldada comercialmente por **DBMARK** para cumplir nuestro objetivo de ayudar a hacer una **hostelería mejor**.

Nuestro compromiso con el sector es suministrar productos bien diseñados, bien fabricados y que cumplen con funciones concretas para ayudar a trabajar de una manera más eficaz en una cocina, hacer más atractivo una oferta de productos o reducir los costes y minimizar los riesgos higiénico-sanitarios. Además, contamos con el apoyo de la mejor red de distribuidores especializados en Europa, de manera que podamos cumplir nuestro objetivo, ofreciendo productos de grandes marcas a unos precios atractivos y competitivos.

Además de nuestra red de distribuidores, las **personas** que formamos **DBMARK** estamos a su disposición para atender sus consultas, dudas o comentarios. Escribanos a info@dbmark.com, visite www.dbmark.com o llámenos al 900 122 125 y cuéntenos su proyecto; **juntos** encontraremos una solución adecuada.



Menaje con **marca** para una **hostelería** mejor

www.dbmark.com

Toda la información de este catálogo está incluida en nuestro sitio de internet.

Le animamos a que lo visite y explore su contenido; encontrará información relativa a precios, características técnicas y productos relacionados con su búsqueda, así como todos nuestros catálogos y otras publicaciones digitales.

Índice general

01	Presentación y buffet	11
02	Servicio de mesa	79
03	Bandejas	141
04	Bar y piscina	169
05	Almacenamiento	189
06	Cocina	221
07	Transporte de comida	257
08	Lavado, transporte y almacenamiento	277
09	Gestión de residuos	291
10	Repuestos de artículos más vendidos.....	299
11	Índice alfanumérico de producto	305

Índice de productos

01 Presentación y buffet

01a

Cache

- 12 Colección Cache
- 13 Colección Mara

01b

Metal

- 15 Colección Remington
- 16 Colección Bali

01c

Blanco y negro

- 18 Colección Sonoma
- 19 Colección Milano
- 21 Colección Milano - Línea Modern Bento
- 22 Colección Siciliano
- 24 Colección San Michele
- 27 Colección Frostone
- 28 Colección Bake & Brew
- 28 Línea Create-a-bar
- 29 Sartenes de melamina

01d

Color

- 30 Colecciones Keywest y Brasilia
- 31 Colección Geneva
- 31 Colección New Yorker

01e

Decorados

- 32 Colección Santa Lucía, Bella Fresco, Venetian, Mosaic, Olympia y Soho
- 34 Colección Osslo
- 35 Colección Frostone Naturals
- 36 Boles de bambú
- 36 Colección Frostone Acacia
- 36 Barril Gourmet

01f

Clásico

- 37 Ensaladeras Deli Crock
- 38 Ensaladeras Showfest
- 38 Ensaladeras de ABS y fibra de vidrio
- 39 Ensaladeras de policarbonato

01g

Cubetas

- 40 Recipientes GN de melamina
- 41 Recipientes refrigerados Cold Fest

01h

Expositores

- 42 Bases y tablas de melamina
- 43 Bases y tablas Frostone de melamina
- 45 Tablas de madera - Colección Acacia
- 46 Tabla de madera reversible
- 48 Pedestales de presentación
- 49 Cajas de madera Gastronorm
- 50 Cajas de madera reciclada
- 50 Cajas de madera rústicas
- 51 Elevadores de madera
- 52 Stand Chopstix
- 53 Elevadores de madera plegables
- 54 Mini soporte tijera para mesa
- 54 Campanas de presentación
- 55 Expositores para vasitos y conos

01i

Miniaturas

- 56 Miniaturas de hierro fundido
- 58 Miniaturas de aluminio
- 59 Colección Heiss - miniaturas de aluminio

01j

Utensilios

- 60 Cazos
- 61 Pinzas
- 62 Cucharas
- 63 Tarros de plástico

01k

Cestas

- 64 Cestas imitación mimbre aptas para lavavajillas
- 65 Cestas imitación mimbre aptas para lavavajillas ECONÓMICAS
- 66 Cestas imitación mimbre
- 70 Cestas multifunción
- 71 Cestas Mediterranean Collection
- 72 Cestas Artisan Collection
- 72 Cestitos portacubiertos
- 73 Cestas de acero inoxidable
- 73 Cestas Bouclé Collection

01l

Dispensadores de fruta

- 74 Dispensadores de fruta

01m

- Dispensadores de bebidas
- 75 Dispensadores de líquidos

01n

- Chafing dishes
- 77 Chafing dishes

02

Servicio de mesa

- 80 Colección Diamond White
- 82 Colección Siciliano
- 84 Colección Coralline
- 85 Colección Centuria
- 85 Colección Midtown
- 86 Colección Mill
- 88 Colección Cosmo
- 89 Colección Minski
- 90 Colección Nara
- 91 Colección Magnolia
- 91 Colección Kanello
- 92 Línea Viva México
- 92 Más Méjico
- 94 Boles para comida india
- 94 Línea Fuji
- 95 Colección Valencia
- 96 Línea Traditional
- 96 Platos de fiesta
- 97 Vajilla de policarbonato
- 98 Cubreplatos
- 99 Vasos de policarbonato
- 100 Vasos Vía
- 100 Vasos de SAN
- 103 Vasos del Mar
- 103 Vasos Lido
- 104 Vasos Newport
- 104 Vasos de chupito
- 105 Vasos Laguna
- 105 Vasos Colorware
- 106 Vasos Specktrum, Tahití y Bahama
- 107 Jarrita de cobre
- 107 Copas de metal
- 108 Copas de policarbonato y tritán
- 108 Jarras de cerveza de policarbonato
- 109 Copas de SAN
- 109 Jarras de cerveza de SAN
- 110 Recipientes para postres
- 111 Soportes degustación
- 112 Jarras de policarbonato
- 113 Decantadores con tapa
- 113 Jarras térmicas
- 113 Jarras de acero inoxidable

- 114 Ramekines lisos
- 115 Ramekines estriados
- 116 Otros ramekines
- 116 Ramekines de acero inoxidable
- 117 Conos y cilindros de aperitivo
- 118 Cestas y cazuelitas
- 120 Soportes para tacos
- 121 Cubos
- 122 Recipientes para aperitivos
- 123 Soportes para vasos
- 124 Colección Brickhouse
- 124 Colección Galvanizado
- 126 Papeles antifrasa
- 128 Conos de cartón
- 128 Cápsulas de papel para muffins
- 129 Miniaturas desechables
- 130 Palillos de bambú
- 133 Aceiteras y saleros de cristal
- 133 Boles y floreros
- 134 Pies para tarjetas y números
- 138 Silloncitos y troncos
- 140 Papeleras de mesa
- 140 Envases para sobres de azúcar

03

Bandejas

- 142 Guía de bandejas
- 144 Bandejas SMC económicas
- 145 Bandejas SMC alto rendimiento
- 146 Bandejas Camtray
- 148 Bandejas laminadas CAPRI
- 149 Bandejas de madera extra superficie lisa
- 150 Bandejas laminadas MADEIRA
- 152 Bandejas de Room Service
- 152 Bandejas de Polytreed
- 153 Bandejas de Fast Food
- 154 Bandejas Epictreed
- 156 Bandejas Camtreed
- 157 Soportes tijera
- 158 Bandejas laminadas MYKONOS
- 159 Bandejas laminadas CORFÚ
- 160 Bandejas de madera extra superficie antideslizante
- 162 Bandejas Dietary Hospitalarias
- 162 Bandejas Camlite
- 163 Bandejas de policarbonato
- 163 Bandejas Market Tray para expositores
- 164 Bandejas compartimentadas
- 166 Bandejas Cam GoBox
- 167 Bandejas isotérmicas

04

Bar y piscina

- 170 Servicio de alimentos Versa
- 171 Mostradores de sobremesa y buffet Ultra
- 171 Accesorios para mostradores
- 172 Carros de venta móvil Camkiosk
- 173 Carros de venta móvil Camcruiser
- 174 Bares portátiles
- 176 Carros de hielo
- 177 Recipientes Pourmaster
- 178 Medidores de trago - jiggers
- 179 Cocteleras
- 179 Vertedores con medida
- 180 Vertedores de flujo libre
- 180 Estantes de servicio
- 182 Dispensadores de condimentos
- 183 Pinzas y agitadores
- 183 Palas de hielo
- 184 Colgadores para copas
- 184 Sacacorchos y abrebotellas
- 184 Dispensadores de pajitas
- 185 Accesorios varios
- 186 Poncheras y champaneras
- 187 Cubetas para bebidas
- 188 Organizadores de cubiertos y usos varios
- 188 Farolillo solar

05

Almacenamiento

- 190 Guía rápida de estanterías Camshelving
- 191 Configuración de estanterías Camshelving
- 192 Serie PREMIUM
- 193 Estanterías PREMIUM - Componentes
- 194 Estanterías PREMIUM - Accesorios
- 195 Estanterías PREMIUM - Cajas de seguridad
- 195 Estanterías PREMIUM - Carros
- 196 Estanterías PREMIUM - Módulos completos
- 198 Estanterías PREMIUM - Kits - 4 estantes ventilados
- 199 Estanterías PREMIUM - Kits- 4 estantes lisos
- 200 Kits de estanterías móviles ventiladas - Altura 177 cm / 4 niveles
- 200 Servicio de asesoramiento de estanterías
- 201 Alta densidad y estanterías de pared
- 202 Serie BASICS
- 204 Estanterías BASICS - Componentes
- 205 Estanterías BASICS - Módulos completos
- 206 Estanterías BASICS - Kits - 4 estantes ventilados

- 207 Banquillos de almacenaje
- 207 Cajas para masa de pizza
- 208 Carros de ingredientes
- 209 Recipientes redondos
- 210 Recipientes cuadrados
- 211 Cajas de almacenamiento
- 212 Recipientes GN de polipropileno
- 214 Recipientes GN de policarbonato
- 218 Guía para seleccionar la tapa adecuada
- 219 Etiquetas disolubles de rotación de alimentos
- 219 Etiquetas despegables de rotación de alimentos

06

Cocina

06a

Las herramientas del chef

- 222 Hierro fundido
- 222 Set de fajita Sizzle
- 223 Colección Heiss - aluminio para inducción
- 224 Línea Al Black - Grosor 3 mm
- 225 Botellas exprimibles
- 226 Botellas exprimibles - Método FIFO
- 227 Bombas de plástico
- 228 Dispensadores con empuñadura a presión
- 229 Palas y jarras medidoras
- 229 Escurridores
- 230 Boles de mezcla
- 230 Embudos
- 230 Comanderos
- 231 Coladores
- 231 Cucharas de madera
- 232 Cucharas
- 232 Cucharas de helado
- 233 Pinzas
- 233 Palas
- 233 Batidores de varillas
- 234 Espátulas
- 235 Espátulas - Colección Contemporary
- 236 Espátulas para hielo
- 236 Cucharas y cazos medidores
- 236 Bandejas de preparación
- 237 Lenguas
- 238 Cestas de cocina
- 239 Pasapurés
- 239 Espumaderas
- 240 Utensilios Firm Grip
- 242 Utensilios varios
- 243 Expendedor de rollos de plástico y aluminio

- 244 Tablas de corte
- 245 Espolvoreadores y tarros para condimentos

06b

- El horno del chef
- 246 Recipientes GN de alta temperatura X-Pans
- 250 Recipientes para mantenedores de calor
- 251 Guantes para alta temperatura
- 252 Línea GN de acero inoxidable para horno
- 255 Línea GN de aluminio para horno

07

Transporte de comida

- 258 Cam GoBox
- 260 Cam GoBox - Guía de capacidades
- 262 Camserver
- 262 Contenedores isotérmicos para líquidos
- 264 Contenedores isotérmicos con apertura superior
- 266 Contenedores isotérmicos con apertura frontal - UPC300
- 267 Contenedores isotérmicos con apertura frontal - UPC400
- 268 Accesorios
- 269 Carros isotérmicos GN
- 270 Ultra Pan Carrier
- 271 Pro Cart Ultra (eléctricos caliente, frío y pasivo) 60 x 40
- 273 Carros isotérmicos para bandejas
- 274 Contenedores isotérmicos para pastelería
- 274 Carros para distribución de comidas
- 275 Vajilla isotérmica Shoreline

08

Lavado, transporte y almacenamiento

- 278 Carros de servicio de alto rendimiento
- 279 Carros de servicio ligeros

- 280 Recipientes de usos diversos
- 280 Carros portacubiertos
- 281 Carritos de transporte
- 282 Carros fijos para platos
- 283 Carros ajustables
- 284 Cestas de lavado
- 285 Medias cestas
- 285 Clips de extensores
- 286 Cestas para platos
- 287 Cestas base y portavasos
- 289 Cestas para tazas, cestas con espigas y cestas para cubiertos
- 290 Sistema de componentes

09

Gestión de residuos

- 292 Ceniceros de exterior
- 293 Ceniceros de mesa
- 293 Papeleras
- 295 Cubos de basura
- 296 Cubos redondos móviles
- 297 Cubos de reciclaje
- 298 Limpieza

10

Repuestos de artículos más vendidos

- 300 Contenedores GN
- 301 Contenedores de líquidos
- 302 Carros de ingredientes
- 303 Carros de lavado y transporte

11

Índice alfanumérico de producto

- 305 Índice alfanumérico de producto

Lista de precios de DBMARK, S.L. para el año 2018. Todos los precios indicados son precios de venta al público, expresados en unidad de producto, sin incluir IVA ni impuestos ni aranceles locales. Consultar condiciones de venta en info@dbmark.com o llamando al 900 122 125.

Abreviaturas de materiales

ABS	Plástico ABS	MTL	Metal
ACR	Acrílico	PC	Policarbonato
FV	Fibra de vidrio	PP	Polipropileno
INOX	Acero inoxidable	PE	Polietileno
MEL	Melamina	SAN	Plástico SAN

Símbolos:



Listado por la NSF



Se puede lavar en lavavajillas



Se recomienda lavar a mano



Apto para contacto con alimentos



Eco-friendly



Libre de BPA



Se puede personalizar
Pregunte por nuestra guía de personalización



Años de garantía prorrateada



Almacene y transporte alimentos con seguridad



Gas



Eléctrica



Radiante



Inducción



Disponible en cash&carry

Presentación y buffet

01



Las ensaladeras, fuentes y recipientes que ofrecemos le ayudarán a crear una zona de buffet muy atractiva para sus clientes, al tiempo que le proporcionará a su negocio muchos años de vida útil.

Además, gracias a su reducido peso, sus empleados valorarán positivamente trabajar con estas ligeras y bonitas piezas.

01a Cache

Colección Cache

Tan elegante como el cristal pero infinitamente más resistente; la línea de fuentes y ensaladeras Cache de amplio tamaño le ayudará a dar una imagen más ligera a sus presentaciones. Son piezas ligeras y aptas para lavar en lavavajillas.



Plato

Cód.	Descripción	Colores	U/E	P.V.P./ud.
HI-2031-JA	Ovalado - 50,8 x 20,3 cm	JA ■	3	53,19
HI-2032-JA	Ovalado - 57,2 x 22,9 cm	JA ■	3	68,82
HI-2016-JA	Cuadrado - 32,4 x 32,4 cm	JA ■	12	31,76
HI-2017-JA	Cuadrado - 36,8 x 36,8 cm	JA ■	12	38,47



Fuente

Cód.	Descripción	Colores	U/E	P.V.P./ud.
HI-2036-JA	Forma de S - 86,4 x 21,6 cm	JA ■	3	142,35
HI-2030-JA	Rectangular - 45,7 x 22,9 cm	JA ■	3	53,19
HI-2035-JA	Ovalada - 53,3 x 26,7 cm	JA ■	3	82,61
HI-2034-JA	Ovalada - 67,3 x 33,0 cm	JA ■	3	132,69



Cód.	Descripción	Colores	U/E	P.V.P./ud.
Ensaladera				
HI-2018-JA	Redonda - 29,2 cm Ø x 15,2 cm prof. - 3,8 l	JA ■	3	67,32
HI-2033-JA	Redonda - 38,1 cm Ø x 8,6 cm prof. - 3,1 l	JA ■	3	90,13
Bol				
HI-2037-	En cascada - 12,7 cm Ø x 7,6 cm prof. - 387 ml	JA ■ CL ■	24	7,26

Todos los artículos resaltados en negrita son productos en stock habitual. Consultar colores disponibles.

Colección Mara

Fabricada en material acrílico de alta resistencia simulando cristal, la colección Mara de TableCraft nos ofrece una preciosa vajilla con las piezas tradicionales de siempre y unas innovadoras y glamorosas fuentes de presentación, sin correr riesgos de roturas.



Fuente rectangular

Cód.	Descripción	U/E	P.V.P./ud.
A137	32 x 18 cm	1	19,89
A207	49,5 x 17 cm	1	27,43
A139	33 x 23 cm	1	20,21
A1613	42 x 33 cm	1	38,62
A206	50 x 15 cm x 10 cm alt.	1	60,62
A1612	41 x 30 cm x 6 cm alt.	1	64,34

Fuente ovalada

Cód.	Descripción	U/E	P.V.P./ud.
AB209	49 x 20 x 9 cm	1	51,45



Bol

Cód.	Descripción	U/E	P.V.P./ud.
AB176	Oval en cascada - 43 x 18 cm	1	71,40



Todos los artículos resaltados en negrita son productos en stock habitual. Consultar colores disponibles.



Set 3 piezas
A11



Set 3 piezas
ARL3



APL5



AW4



AW5

Base Cód.	Descripción	U/E	P.V.P./ud.
AW4	Escalonada 4 niveles - 31 x 39 cm x 16 cm alt.	1	82,70
AW5	Escalonada 5 niveles - 42 x 53 cm x 16 cm alt.	1	119,44
APL5	Escalonada 5 niveles - 38 x 23 cm x 11 cm alt.	1	40,47
ARL1	Elevada con patas rectas - 40,6 x 12,7 x 2,54 cm	1	19,28
ARL3	Set 3 piezas con patas rectas - 40 x 12,7 x 2,54 cm / 40 x 12,7 x 7,62 cm / 40 x 12,7 x 12,7 cm	1	57,77
A11	Set 3 piezas media luna - 54,6 x 27,9 x 5,1 cm/59,7 x 30,5 x 10,2 cm/64,8 x 33 x 15,2 cm	1	217,01

Todos los artículos resaltados en negrita son productos en stock habitual. Consultar colores disponibles.

01b Metal

Colección Remington

Llevamos el acero inoxidable de doble pared a un nivel superior con nuestras bellas colecciones. La colección Remington brinda un mayor encanto y versatilidad a un material de uso frecuente. Le ofrecemos piezas de formas únicas con textura de arroz, que le darán un toque muy elegante a su presentación.



Bandeja loop

Cód.	Descripción	U/E	P.V.P.
R244	61 x 10 cm	1	45,05

Expositor de 3 niveles

Cód.	Descripción	U/E	P.V.P./ud.
RT3	35,5 / 28 / 20 cm Ø x 43 cm altura	1	82,73



Bol redondo

Cód.	Descripción	U/E	P.V.P./ud.
RB63	16,5 cm Ø x 9 cm alt. - 1 l	1	18,60
RP1208	Con pedestal - 30 cm Ø x 19 cm alt.	1	67,61



RB63



RP1208

Fuente ovalada

Cód.	Descripción	U/E	P.V.P./ud.
RB164	41 x 10 cm x 6,5 cm alt.	1	37,08



Todos los artículos resaltados en negrita son productos en stock habitual. Consultar colores disponibles.

Colección Bali

La colección Bali ofrece unos elegantes boles de acero inoxidable con textura martelé redonda. Con doble pared.



Cubeta ovalada

Cód.	Descripción	U/E	P.V.P./ud.
BT2013	52 x 34 x 22 cm - 15 l	1	91,49



Enfriador de vino

Cód.	Descripción	U/E	P.V.P./ud.
R37	12 cm Ø x 18 cm alt.	1	25,75



¿Quieres estar al día?

Entra en nuestra web y te mantendrás informado de nuestras novedades, noticias, promociones, etc.

www.dbmark.com

Todos los artículos resaltados en negrita son productos en stock habitual. Consultar colores disponibles.



01c Blanco y negro

Colección Sonoma

Las piezas de la línea Sonoma son perfectas para cualquier tipo de presentación en blanco y negro. Toda la melamina de G.E.T. es ligera, muy resistente y apta para lavar en lavavajillas.



Fuente hoja

Cód.	Descripción	Colores	U/E	P.V.P./ud.
LE-2514-	63,5 x 34,9 cm	BK■ W□	6	64,68
LE-1911-	48,9 x 27,9 cm	W□	6	37,57
LE-1606-	39,4 x 15,9 cm	W□	12	27,53



Fuente redonda

Cód.	Descripción	Colores	U/E	P.V.P./ud.
RP-20-	50,8 cm Ø	BK■ W□ IV■	6	73,04
RP-18-	45,7 cm Ø	BK■ W□ IV■	6	56,32
RP-16-	40,6 cm Ø	BK■ W□ IV■	6	45,91



Fuente ovalada

Cód.	Descripción	Colores	U/E	P.V.P./ud.
OP-630-	76,2 x 51,4 cm	BK■ W□ IV■	6	127,27
OP-624-	59,1 x 42,5 cm	BK■ W□ IV■	6	64,68
OP-2410-	61 x 26 cm	BK■ W□ IV■	6	42,68



Ensaladera redonda

Cód.	Descripción	Colores	U/E	P.V.P./ud.
BB-186-10-	45,7 cm Ø x 14,6 cm prof. - 14,7 l	BK■ W□	6	79,29
BB-155-6-	38,1 cm Ø x 12,7 cm prof. - 8,5 l	BK■ W□ IV■	6	60,52
BB-105-3-	26,7 cm Ø x 8,9 cm prof. - 2,9 l	BK■ W□ IV■	12	21,32



Base de cromo

Cód.	Descripción	U/E	P.V.P./ud.
ST-186	Para BB-186-10	6	72,47
ST-155	Para BB-155-6	6	68,17

Todos los artículos resaltados en negrita son productos en stock habitual. Consultar colores disponibles.



Más formas y colores elegantes para realzar su mesa. Estas piezas funcionales complementan cualquier exhibición y dan a su buffet un estilo sofisticado.



Ensaladera redonda

Cód.	Descripción	Colores	U/E	P.V.P./ud.
ML-77-	7,8 cm Ø x 5,7 cm prof. - 710 ml	BK ■ W □	12	10,44
ML-78-	20,3 cm Ø x 5,7 cm prof. - 946 ml	BK ■ W □	12	12,85
ML-78-RSP	20,3 cm Ø x 5,7 cm prof. - 946 ml	RSP ■	12	13,55
ML-79-	23,5 cm Ø x 7 cm prof. - 1,4 l	BK ■ W □	12	15,48
ML-79-RSP	23,5 cm Ø x 7 cm prof. - 1,4 l	RSP ■	12	16,29
ML-73-	25,4 cm Ø x 7,6 cm prof. - 1,9 l	BK ■ W □	12	17,83
ML-74-	30,5 cm Ø x 7,6 cm prof. - 2,8 l	BK ■ W □	12	20,87
ML-75-	33,7 cm Ø x 8,3 cm prof. - 3,8 l	BK ■ W □	6	41,20
ML-75-RSP	33,7 cm Ø x 8,3 cm prof. - 3,8 l	RSP ■	6	43,36
ML-13-	35,6 cm Ø x 7,6 cm prof. - 4,3 l	BK ■ W □	6	30,92



Ensaladera rectangular

Cód.	Descripción	Colores	U/E	P.V.P./ud.
ML-87-	44,5 x 17,1 cm - 1,7 l	BK ■ W □	6	31,73
ML-87-RSP	44,5 x 17,1 cm - 1,7 l	RSP ■	6	33,37
ML-88-	34,9 x 24,1 cm - 2,9 l	BK ■ W □	6	36,66



Ensaladera cuadrada

Cód.	Descripción	Colores	U/E	P.V.P./ud.
ML-66-	20,3 cm x 7 cm prof. - 1,7 l	BK ■ W □	12	15,31
ML-67-	22,9 cm x 7 cm prof. - 2,4 l	BK ■ W □	12	20,50
ML-68-	26 cm x 7 cm prof. - 2,9 l	BK ■ W □	6	25,76
ML-69-	29,8 cm x 7,6 cm prof. - 4,3 l	BK ■ W □	6	29,58



Inserto

Cód.	Descripción	Colores	U/E	P.V.P./ud.
ML-76-	Para ML-75 - 25,4 cm Ø x 7,6 cm prof. - 1,9 l	BK ■ W □	12	24,35
ML-68-AB-	Para ML-68 - 26 cm x 4,4 cm prof. - 828 ml	BK ■ W □	6	24,35
ML-70-	Para ML-69 - 29,8 cm x 3,8 cm prof. - 1,9 l	BK ■ W □	6	24,35



Fuente ovalada

Cód.	Descripción	Colores	U/E	P.V.P./ud.
OP-618-	45,7 x 34,3 cm	BK ■ W □	12	26,43
OP-621-	53,3 x 38,1 cm	BK ■ W □	12	41,11
OP-2280-	57,1 x 20,3 cm	BK ■ W □	6	39,64
ML-14-	43,2 x 30,5 cm x 3,8 cm prof.	BK ■ W □	6	27,82
ML-15-	45,7 x 33 cm x 4,4 cm prof.	BK ■ W □	6	30,93
ML-181-	38,1 x 30,5 cm x 4,4 cm prof.	BK ■ W □ IV ■	3	29,93



Todos los artículos resaltados en negrita son productos en stock habitual. Consultar colores disponibles.



Plato redondo

Cód.	Descripción	Colores	U/E	P.V.P./ud.
ML-80-	19 cm Ø	BK ■ W □	12	11,12
ML-81-	24,1 cm Ø	BK ■ W □	12	15,31
ML-82-	26 cm Ø	BK ■ W □	12	20,70
ML-83-	31,8 cm Ø	BK ■ W □	12	22,59
ML-83-RSP	31,8 cm Ø	RSP ■	12	23,79
ML-84-	38,1 cm Ø	BK ■ W □	6	41,20



Plato cuadrado

Cód.	Descripción	Colores	U/E	P.V.P./ud.
ML-60-	15,2 cm	BK ■ W □	12	6,09
ML-61-	18,4 cm	BK ■ W □	12	8,87
ML-62-	22,2 cm	BK ■ W □	12	13,63
ML-63-	26,0 cm	BK ■ W □	12	17,07
ML-63-RSP	26,0 cm	RSP ■	12	17,96
ML-64-	29,8 cm	BK ■ W □	12	23,47
ML-65-	34,9 cm	BK ■ W □	6	31,14



Plato compartimentado

Cód.	Descripción	Colores	U/E	P.V.P./ud.
APS-6-	6 compartimentos - 35,6 cm Ø	BK ■ W □	12	33,05



Bandeja cuadrada

Cód.	Descripción	Colores	U/E	P.V.P./ud.
ML-85-	30,5 cm x 7 cm prof. - 5,4 l	BK ■ W □ IV ■	6	59,46



Bandeja rectangular

Cód.	Descripción	Colores	U/E	P.V.P./ud.
ML-86-	40 x 30,5 x 7 cm - 7,2 l	BK ■ W □	6	71,36
ML-156-	33,7 x 22,9 x 5,1 cm - 2,8 l	W □ IV ■	6	26,44

Todos los artículos resaltados en negrita son productos en stock habitual. Consultar colores disponibles.

Colección Milano - Línea Modern Bento



Línea de piezas pequeñas de última tendencia que ofrecen al chef grandes posibilidades para presentar sus platos. Aperitivos fríos y calientes que pueden ser preparados y almacenados de manera separada para luego ser presentados en atractivos conjuntos.



Plato cuadrado

Cód.	Descripción	Colores	U/E	P.V.P./ud.
ML-12-	30,5 cm x 1,9 cm prof.	BK ■ W □	12	25,76
ML-12-RSP	30,5 cm x 1,9 cm prof.	RSP ■	12	27,13



Plato rectangular

Cód.	Descripción	Colores	U/E	P.V.P./ud.
ML-10-	38,1 x 20,3 cm x 1,9 cm prof.	BK ■ W □	12	23,30
ML-10-RSP	38,1 x 20,3 cm x 1,9 cm prof.	RSP ■	12	24,48
ML-11-	30,5 x 25,4 cm x 1,9 cm prof.	BK ■ W □	12	23,30
ML-11-RSP	30,5 x 25,4 cm x 1,9 cm prof.	RSP ■	12	24,48



Inserto cuadrado

Cód.	Descripción	Colores	U/E	P.V.P./ud.
ML-122-	12,1 cm x 2,5 cm prof. - 177 ml	BK ■ W □	12	6,86
ML-122-RSP	12,1 cm x 2,5 cm prof. - 177 ml	RSP ■	12	7,20



Inserto rectangular

Cód.	Descripción	Colores	U/E	P.V.P./ud.
ML-1216-W	41,9 x 30,5 cm x 10,4 cm prof.	W □	6	48,83
ML-121-	23,5 x 12,1 cm x 2,5 cm prof. - 473 ml	BK ■ W □	12	11,32
ML-121-RSP	23,5 x 12,1 cm x 2,5 cm prof. - 473 ml	RSP ■	12	11,90
ML-123-	7,6 x 12,1 cm x 2,5 cm prof. - 118 ml	BK ■ W □	12	4,95
ML-123-RSP	7,6 x 12,1 cm x 2,5 cm prof. - 118 ml	RSP ■	12	5,22

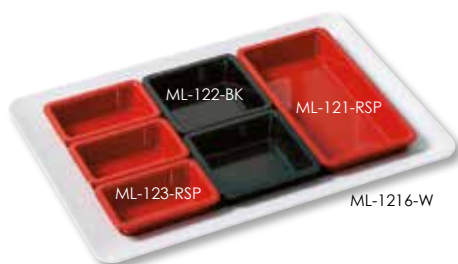

Todos los artículos resaltados en negrita son productos en stock habitual. Consultar colores disponibles.



Tan elegantes como los colores blanco y negro. Líneas suaves, marcadas y definidas para conseguir una presentación muy atractiva y contemporánea. Al igual que el resto de la melamina de G.E.T., son ligeras, resistentes y aptas para lavavajillas.



Ensaladera cuadrada



Cód.	Descripción	Colores	U/E	P.V.P./ud.
ML-257-	7,6 cm x 3,8 cm prof. - 92 ml	BK ■ W □	48	3,58
ML-278-	10,2 cm x 5,1 cm prof. - 237 ml	BK ■ W □	12	4,55
ML-238-	12,7 cm x 5,1 cm prof. - 426 ml	BK ■ W □	12	13,71
ML-279-	15,2 cm x 5,1 cm prof. - 680 ml	BK ■ W □	12	19,24
ML-246-	20,3 cm x 6,4 cm prof. - 1,5 l	BK ■ W □	6	14,84
ML-281-	22,8 cm x 6,4 cm prof. - 2,2 l	BK ■ W □	12	18,49
ML-247-*	25,4 cm x 6,4 cm prof. - 2,4 l	W □	6	22,95
ML-245-	30,5 cm x 10,1 cm prof. - 3,9 l	BK ■ W □	3	53,01
ML-248-*	30,5 cm x 10,8 cm prof. - 5,4 l	BK ■ W □	3	39,08
ML-249-*	40,6 cm x 12,7 cm prof. - 13,2 l	BK ■ W □	3	73,04
ML-250-	45,1 cm x 15,2 cm prof. - 19,7 l	BK ■ W □	3	100,20

* También disponibles en ST ■ KL ■ SE ■ OR/BK ■ BL/BK ■ G/BK ■
(Ver pág. 30)



ML-93-W



CS-6017-W

Ensaladera redonda

Cód.	Descripción	Colores	U/E	P.V.P./ud.
ML-93-	31,8 cm Ø x 7,6 cm prof. - 2,3 l	BK ■ W □	6	30,12
ML-94-	31,8 cm Ø x 8,3 cm prof. - 3,6 l	BK ■ W □	6	36,15
ML-95-	35,6 cm Ø x 8,3 cm prof. - 4,3 l	BK ■ W □	6	42,18
CS-6107-W	26,7 cm Ø x 3,8 cm prof. - 946 ml	W □	12	24,14
CS-6106-W	21,6 cm Ø x 5,7 cm prof. - 1,3 l	W □	12	15,73
CS-6101-W	15,9 cm Ø x 5,7 cm prof. - 692 ml	W □	12	7,95



Ensaladera redonda gigante

Cód.	Descripción	Colores	U/E	P.V.P./ud.
ML-239-	45,7 cm Ø x 10,8 cm prof. - 11,8 l	BK ■ W □	3	83,28
ML-241-	61,0 cm Ø x 15,2 cm prof. - 25,6 l	BK ■ W □	1	146,12



Fuente cuadrada

Cód.	Descripción	Colores	U/E	P.V.P./ud.
ML-244-	61,0 cm x 3,8 cm prof.	BK ■ W □	1	134,30

Todos los artículos resaltados en negrita son productos en stock habitual. Consultar colores disponibles.



Fuente ovalada

Cód.	Descripción	Colores	U/E	P.V.P.
ML-251-	30,4 x 7,6 cm x 2,2 cm prof.	BK ■ W □	12	6,86
ML-252-	40,6 x 12,7 cm x 2,5 cm prof.	BK ■ W □	12	13,63
ML-253-	53,3 x 16,5 cm x 3,8 cm prof.	BK ■ W □	3	27,62
ML-254-	63,5 x 20,3 cm x 4,5 cm prof.	BK ■ W □	3	44,14
ML-255-	68,6 x 25,4 cm x 5,1 cm prof.	BK ■ W □	3	57,24
ML-256-	76,2 x 29,9 cm x 8,9 cm prof.	BK ■ W □	1	86,61



Fuente rectangular

Cód.	Descripción	Colores	U/E	P.V.P./ud.
CS-6103-W	28,6 x 17,8 cm x 1,9 cm prof.	W □	12	15,36
ML-287-	38,1 x 19,1 cm	BK ■ W □	12	28,19
ML-99-	61,0 x 45,7 cm	BK ■ W □	1	150,82
ML-242-	71,1 x 40,6 cm x 5,1 cm prof.	BK ■ W □	1	113,86



Fuente redonda

Cód.	Descripción	Colores	U/E	P.V.P./ud.
ML-240-	45,7 cm Ø x 3,8 cm prof.	BK ■ W □	3	61,74
ML-243-	61 cm Ø x 5,1 cm prof	BK ■ W □	1	113,86



Plato cuadrado

Cód.	Descripción	Colores	U/E	P.V.P./ud.
ML-102-	15,2 x 15,2 cm	BK ■ W □	12	9,68
ML-103-	20,3 x 20,3 cm	BK ■ W □	12	14,77
ML-104-	25,4 x 25,4 cm	BK ■ W □	12	21,09
ML-90-	30,5 x 30,5 cm	BK ■ W □	6	33,15
ML-91-	35,6 x 35,6 cm	BK ■ W □	6	42,18
ML-92-	40,6 x 40,6 cm	BK ■ W □	6	48,19



Plato redondo

Cód.	Descripción	Colores	U/E	P.V.P./ud.
CS-6100-W	19,7 cm Ø	W □	12	7,95
207-5-W	26,7 cm Ø	W □	12	15,61
CS-6102-W	30,5 cm Ø	W □	12	25,28
CS-6108-W	35,6 cm Ø	W □	12	27,13



Todos los artículos resaltados en negrita son productos en stock habitual. Consultar colores disponibles.



Líneas suaves y curvadas, color blanco y formas muy contemporáneas. La línea San Michele destaca por su elegancia, modernidad y atractivo diseño.



Ensaladera redonda

Cód.	Descripción	Colores	U/E	P.V.P./ud.
B-791-	27,9 cm Ø x 13,3 cm prof.	BK ■ W □	6	29,74
B-791-RSP	27,9 cm Ø x 13,3 cm prof.	RSP ■	6	31,28



Ensaladera rectangular ondeada

Cód.	Descripción	Colores	U/E	P.V.P./ud.
ML-220-*	26,7 x 41,3 x 15,2 cm - 3,8 l	BK ■ W □	3	65,11
ML-219-*	20,7 x 29,2 x 12,7 cm - 1,8 l	BK ■ W □	3	34,83

* También disponibles en ST ■ KL ■ SE ■ OR/BK ■ BL/BK ■ G/BK ■
(Ver pág. 30)



Ensaladera ovalada en cascada

Cód.	Descripción	Colores	U/E	P.V.P./ud.
B-797-W*	35,6 x 22,2 x 12,7 cm - 1,4 l	W □	6	36,61
B-798-W*	50,8 x 25,4 x 15,2 cm - 3 l	W □	6	55,12

* También disponibles en ST ■ KL ■ SE ■ OR/BK ■ BL/BK ■ G/BK ■
(Ver pág. 30)



Ensaladera cuadrada ondeada

Cód.	Descripción	Colores	U/E	P.V.P./ud.
ML-233-W	7,6 cm x 5,1 cm prof. - 121 ml	W □	12	2,89
ML-232-W	18,1 cm x 7,6 cm prof. - 1,1 l	W □	6	14,23
ML-234-W	27,9 cm x 11,7 cm prof. - 4,4 l	W □	6	35,40
ML-235-W	38,1 cm x 15,9 cm prof. - 11 l	W □	3	55,42



Bandeja ranurada

Cód.	Descripción	Colores	U/E	P.V.P./ud.
ML-291-W	12 ranuras para B-783, B-129 y DD-50 - 45,7 x 33 cm	W □	1	99,64
ML-292-W	12 ranuras para ML-257 - 45,7 x 33 cm	W □	1	99,64

Todos los artículos resaltados en negrita son productos en stock habitual. Consultar colores disponibles.



Fuente rectangular

Cód.	Descripción	Colores	U/E	P.V.P./ud.
ML-212-W	27,9 x 20,3 cm	W <input type="checkbox"/>	6	23,05
ML-213-W	45,7 x 33 cm	W <input type="checkbox"/>	3	57,60
ML-214-W	66 x 45,7 cm	W <input type="checkbox"/>	3	106,97



Fuente hoja

Cód.	Descripción	Colores	U/E	P.V.P./ud.
ML-210-W	Hoja - 39,4 x 21,6 cm	W <input type="checkbox"/>	6	24,03
ML-211-W	Hoja - 50,8 x 30,5 cm	W <input type="checkbox"/>	3	42,00



Bandeja redonda

Cód.	Descripción	Colores	U/E	P.V.P./ud.
ML-217-W	Para cuatro ML-215 o dos ML-216 - 26,7 cm Ø	W <input type="checkbox"/>	6	14,65



Bol pétalo

Cód.	Descripción	Colores	U/E	P.V.P./ud.
ML-216-W	27,9 cm Ø x 3,8 cm prof. - 668 ml	W <input type="checkbox"/>	6	13,17
ML-215-W	14 cm Ø x 3,8 cm prof. - 296 ml	W <input type="checkbox"/>	6	7,41



ML-216-W



ML-215-W



ML-217-W con 2 ML-216-W



ML-217-W con 4 ML-215-W



ML-217-W con 1 ML-216-W y 2 ML-215-W

Todos los artículos resaltados en negrita son productos en stock habitual. Consultar colores disponibles.



Fuente redonda en cascada

Cód.	Descripción	Colores	U/E	P.V.P./ud.
B-783-	9,5 cm Ø x 5,7 cm prof. - 96 ml	BK ■ W □ RSP ■	48	4,55
B-784-	12,1 cm Ø x 7 cm prof. - 169 ml	BK ■ W □ RSP ■	24	5,98
B-785-	15,2 cm Ø x 7,6 cm prof. - 296 ml	BK ■ W □ RSP ■	12	7,77
B-786-	16,5 cm Ø x 8,3 cm prof. - 355 ml	BK ■ W □ RSP ■	12	9,12
B-788-*	20,3 cm Ø x 8,3 cm prof. - 843 ml	BK ■ W □ AV ■ PK ■ CR ■ SQ ■	6	14,87
B-788-RSP	20,3 cm Ø x 8,3 cm prof. - 843 ml	RSP ■	6	15,70
B-792-*	23,5 cm Ø x 12,1 cm prof. - 1,2 l	BK ■ W □ AV ■ PK ■ CR ■ SQ ■	6	23,78
B-792-RSP	23,5 cm Ø x 12,1 cm prof. - 1,2 l	RSP ■	6	25,03
B-789-*	25,4 cm Ø x 12,7 cm prof. - 1,6 l	BK ■ W □ PK ■ CR ■ SQ ■	6	27,77
B-789-RSP	25,4 cm Ø x 12,7 cm prof. - 1,6 l	RSP ■	6	29,24
B-790-*	30,5 cm Ø x 15,9 cm prof. - 2,7 l	BK ■ W □ AV ■ PK ■ CR ■ SQ ■	6	29,74
B-790-RSP	30,5 cm Ø x 15,9 cm prof. - 2,7 l	RSP ■	6	31,28

* También disponibles en ST ■ KL ■ SE ■ OR/BK ■ BL/BK ■ G/BK ■
(Ver pág. 30)



Bol ondeado

Cód.	Descripción	Colores	U/E	P.V.P./ud.
B-129-	8,9 cm Ø x 3,8 cm prof. - 89 ml	BK ■ W □ RSP ■	12	5,34



Plato tapas

Cód.	Descripción	Colores	U/E	P.V.P./ud.
ML-231-W	33 x 18,4 cm x 5,1 cm prof. - 346 ml	W □	6	18,73



Todos los artículos resaltados en negrita son productos en stock habitual. Consultar colores disponibles.

Colección Frostone



Fuente rectangular textura rayada

Cód.	Descripción	Colores	U/E	P.V.P./ud.
M165	40 x 12,7 cm	W <input type="checkbox"/>	3	11,15
M186	45 x 14 cm	W <input type="checkbox"/>	3	13,74
M206	51 x 15,5 cm	W <input type="checkbox"/>	3	20,60
M2010	49,5 x 26,5 cm	W <input type="checkbox"/>	3	35,19
M2511	62 x 26,5 cm	W <input type="checkbox"/>	3	38,63
M2811	70 x 26,5 cm	W <input type="checkbox"/>	3	43,76



Fuente redonda textura de guijarro

Cód.	Descripción	Colores	U/E	P.V.P./ud.
M14	35,5 cm Ø	W <input type="checkbox"/> BK <input checked="" type="checkbox"/>	3	23,24
M18	45,5 cm Ø	W <input type="checkbox"/> BK <input checked="" type="checkbox"/>	3	39,49
M22	56 cm Ø	W <input type="checkbox"/> BK <input checked="" type="checkbox"/>	3	50,64



Fuente ovalada textura de guijarro

Cód.	Descripción	Colores	U/E	P.V.P./ud.
M1612	40,5 x 30,5 cm	W <input type="checkbox"/>	3	23,16
M2015	51 x 38 cm	W <input type="checkbox"/>	3	38,63



Bol inclinado textura rayada

Cód.	Descripción	Colores	U/E	P.V.P./ud.
MBT115	30,5 x 12,5 cm - 1,5 l	W <input type="checkbox"/> BK <input checked="" type="checkbox"/>	3	20,60
MBT126	35,5 x 15 cm - 2,5 l	W <input type="checkbox"/> BK <input checked="" type="checkbox"/>	3	29,19
MBT167	45,5 x 18 cm - 5,5 l	W <input type="checkbox"/>	3	46,34



Ramekin

Cód.	Descripción	Colores	U/E	P.V.P./ud.
MB22	ovalado - 9 x 6,5 x 4,5 cm - 45 ml	W <input type="checkbox"/>	3	1,81
MB32	redondo - 8 cm Ø x 4 cm alt. - 60 ml	W <input type="checkbox"/>	3	1,99



Todos los artículos resaltados en negrita son productos en stock habitual. Consultar colores disponibles.



Bandeja rectangular borde recto

Cód.	Descripción	Colores	U/E	P.V.P./ud.
ML-116-W	45,7 x 27,9 cm	W <input type="checkbox"/>	6	60,25
ML-294-W	30,5 x 22,8 cm	W <input type="checkbox"/>	6	31,36
ML-179-BK	29,7 x 20 cm	BK <input checked="" type="checkbox"/>	12	24,84
ML-109-	26 x 48,3 cm	BK <input checked="" type="checkbox"/> W <input type="checkbox"/>	3	48,97
ML-110-	30,5 x 53,3 cm	BK <input checked="" type="checkbox"/> W <input type="checkbox"/>	3	54,62
ML-111-	33 x 54 cm	BK <input checked="" type="checkbox"/> W <input type="checkbox"/>	3	60,25



Bandeja redonda borde ondeado

Cód.	Descripción	Colores	U/E	P.V.P./ud.
ML-114-W	29,2 cm Ø	W <input type="checkbox"/>	12	39,56



Bandeja rectangular borde ondeado

Cód.	Descripción	Colores	U/E	P.V.P./ud.
ML-128-	34,3 x 13,3 x 2,5 cm prof.	BK <input checked="" type="checkbox"/> W <input type="checkbox"/>	12	26,50
ML-112-	48,3 x 13,3 x 2,5 cm prof.	BK <input checked="" type="checkbox"/> W <input type="checkbox"/>	12	48,82
ML-129-	53,3 x 13,3 x 2,5 cm prof.	BK <input checked="" type="checkbox"/> W <input type="checkbox"/>	12	45,33
ML-113-	58,4 x 13,3 x 2,5 cm prof.	BK <input checked="" type="checkbox"/> W <input type="checkbox"/>	12	55,80
ML-154-	35,6 cm x 14 cm x 3,2 cm prof.	BK <input checked="" type="checkbox"/> W <input type="checkbox"/>	6	17,72
ML-154-RSP	35,6 cm x 14 cm x 3,2 cm prof.	RSP <input checked="" type="checkbox"/>	6	18,60
ML-154-TC	35,6 cm x 14 cm x 3,2 cm prof.	TC <input checked="" type="checkbox"/>	6	29,46
ML-155-	35,6 x 29,2 x 3,2 cm prof.	BK <input checked="" type="checkbox"/> W <input type="checkbox"/>	3	36,49
ML-155-TC	35,6 x 29,2 x 3,2 cm prof.	TC <input checked="" type="checkbox"/>	3	52,31

Línea Create-a-bar



Combine las distintas piezas para darle estilo a su buffet. Ideales para utilizar con toppins, desayunos, helado, etc.



Bandeja

Cód.	Descripción	Colores	U/E	P.V.P./ud.
ML-85-	30,5 x 30,5 cm x 7 cm prof.	BK <input checked="" type="checkbox"/> W <input type="checkbox"/> IV <input checked="" type="checkbox"/>	6	59,46
ML-86-	40,0 x 30,5 cm x 7 cm prof.	BK <input checked="" type="checkbox"/> W <input type="checkbox"/>	6	71,36



Recipiente

Cód.	Descripción	Colores	U/E	P.V.P./ud.
ML-258-IV	13 x 8,1 cm x 9,9 cm prof.	IV <input checked="" type="checkbox"/>	12	22,77
ML-259-IV	16,3 x 13 cm x 9,9 cm prof.	IV <input checked="" type="checkbox"/>	6	34,16
ML-260-IV	16,3 x 17,3 cm x 9,9 cm prof.	IV <input checked="" type="checkbox"/>	6	39,86
ML-261-IV	16,3 x 25,9 cm x 9,9 cm prof.	IV <input checked="" type="checkbox"/>	3	58,36
ML-262-IV	16,3 x 25,9 cm x 6,4 cm prof.	IV <input checked="" type="checkbox"/>	6	37,00

Todos los artículos resaltados en negrita son productos en stock habitual. Consultar colores disponibles.

Sartenes de melamina

Mejore la presentación de sus platos principales con esta colección de sartenes y bandejas de melamina. Duraderas, ligeras y fáciles de limpiar. No aptas para microondas u hornos.



Sartén redonda de melamina

Cód.	Descripción	U/E	P.V.P./ud.
MSKLT65	24 x 16,5 x 4,5 cm	6	5,82
MSKLT85	32,5 x 21,5 x 5,5 cm	6	8,82



Bandeja cuadrada de melamina

Cód.	Descripción	U/E	P.V.P./ud.
MSSKLT5	17 x 12,5 x 3,5 cm	6	5,16
MSSKLT65	22,5 x 16,5 x 3,5 cm	6	7,64
MSSKLT85	27,5 x 21,5 x 3,5 cm	6	11,98



Bandeja ovalada de melamina

Cód.	Descripción	U/E	P.V.P./ud.
MSV95	24 x 14 x 5 cm	6	6,77
MSV106	27,5 x 16,5 x 5 cm	6	9,74



Todos los artículos resaltados en negrita son productos en stock habitual. Consultar colores disponibles.

01d Color

Colecciones Keywest y Brasilia

Coloridas, vistosas, elegantes y muy resistentes. Las líneas Key West y Brasilia le ayudarán a realizar la calidad y presencia de sus ensaladas y postres. Como toda la melamina de G.E.T., son piezas aptas para lavar en lavavajillas, ligeras y muy resistentes.



Ensaladera redonda en cascada

Cód.	Descripción	Colores	U/E	P.V.P./ud.
B-788-	20,3 cm Ø - 843 ml	ST ■ KL ■ SE ■ OR/BK ■ BL/BK ■ G/BK ■	6	24,20
B-792-	23,5 cm Ø - 1,2 l	ST ■ KL ■ SE ■ OR/BK ■ BL/BK ■ G/BK ■	6	31,32
B-789-	25,4 cm Ø - 1,6 l	ST ■ KL ■ SE ■ OR/BK ■ BL/BK ■ G/BK ■	6	37,00
B-790-	30,5 cm Ø - 2,7 l	ST ■ KL ■ SE ■ OR/BK ■ BL/BK ■ G/BK ■	6	51,23



Ensaladera ovalada en cascada

Cód.	Descripción	Colores	U/E	P.V.P./ud.
B-797-	35,6 x 22,2 cm - 1,4 l	ST ■ KL ■ SE ■ OR/BK ■ BL/BK ■ G/BK ■	6	48,40
B-798-	50,8 x 25,4 cm - 3 l	ST ■ KL ■ SE ■ OR/BK ■ BL/BK ■ G/BK ■	6	71,16



Ensaladera ondeada

Cód.	Descripción	Colores	U/E	P.V.P./ud.
ML-219-	20,7 x 29,2 cm - 1,8 l	ST ■ KL ■ SE ■ OR/BK ■ BL/BK ■ G/BK ■	3	45,54
ML-220-	26,7 x 41,3 cm - 3,8 l	ST ■ KL ■ SE ■ OR/BK ■ BL/BK ■ G/BK ■	3	79,70



Ensaladera cuadrada

Cód.	Descripción	Colores	U/E	P.V.P./ud.
ML-247-	25,4 x 25,4 cm - 2,4 l	ST ■ KL ■ SE ■ OR/BK ■ BL/BK ■ G/BK ■	6	31,32
ML-248-	30,4 x 30,4 cm - 5,7 l	ST ■ KL ■ SE ■ OR/BK ■ BL/BK ■ G/BK ■	3	54,08
ML-249-	40,6 x 40,6 cm - 13,2 l	ST ■ KL ■ SE ■ OR/BK ■ BL/BK ■ G/BK ■	3	96,78



Los artículos de estas colecciones están disponibles en otros colores (ver págs. 22 a 26)

Todos los artículos resaltados en negrita son productos en stock habitual. Consultar colores disponibles.

Colección Geneva



Ensaladera redonda

Cód.	Descripción	Colores	U/E	P.V.P./ud.
B-793-	19,7 cm Ø x 6,4 cm prof. - 976 ml	BK ■ W □	12	20,42
B-794-	23,5 cm Ø x 7,6 cm prof. - 1,6 l	BK ■	12	36,36
B-795-	30,5 cm Ø x 10,2 cm prof. - 3,4 l	BK ■ W □	3	65,32
B-796-	38,1 cm Ø x 12,7 cm prof. - 6,6 l	BK ■ W □	1	102,40
B-793-RSP	19,7 cm Ø x 6,4 cm prof. - 976 ml	RSP ■	12	21,51
B-794-RSP	23,5 cm Ø x 7,6 cm prof. - 1,6 l	RSP ■	12	38,28
B-795-RSP	30,5 cm Ø x 10,2 cm prof. - 3,4 l	RSP ■	3	68,77
B-796-RSP	38,1 cm Ø x 12,7 cm prof. - 6,6 l	RSP ■	1	107,78

Colección New Yorker



Las ensaladeras y fuentes New Yorker gozan de un diseño irregular y están disponibles en varios colores. Son perfectas para exhibición de productos y para presentaciones más robustas. Toda la melamina de G.E.T. es ligera, muy resistente y apta para lavar en lavavajillas.



Ensaladera cuadrada

Cód.	Descripción	Colores	U/E	P.V.P./ud.
ML-132-	38,1 cm x 12,7 cm prof. - 6,8 l	BK ■ IV ■ TY ■ CB ■ R ■	3	45,19
ML-131-	33,0 cm x 11,4 cm prof. - 4,8 l	IV ■ TY ■ CB ■ R ■	3	33,89



Ensaladera redonda

Cód.	Descripción	Colores	U/E	P.V.P./ud.
ML-134-	40,6 cm Ø x 11,4 cm prof. - 8,5 l	BK ■ IV ■ TY ■ CB ■ R ■	3	56,49
ML-133-	35,6 cm Ø x 10,2 cm prof. - 5,7 l	BK ■ IV ■ TY ■ CB ■ R ■	3	39,56



Fuente cuadrada

Cód.	Descripción	Colores	U/E	P.V.P./ud.
ML-147-	34,9 x 34,9 cm	BK ■ IV ■ TY ■ R ■	3	33,89
ML-143-	40,6 x 40,6 cm	BK ■ IV ■ TY ■ CB ■ R ■	3	45,19



Fuente ovalada

Cód.	Descripción	Colores	U/E	P.V.P./ud.
ML-144-	53,3 x 38,1 cm	BK ■ IV ■ TY ■ CB ■ R ■	3	56,49
ML-137-	45,1 x 33,0 cm	BK ■ IV ■ TY ■ CB ■ R ■	3	37,66

Todos los artículos resaltados en negrita son productos en stock habitual. Consultar colores disponibles.

01e Decorados

Colección Santa Lucía, Bella Fresco, Venetian, Mosaic, Olympia y Soho



Elija el decorado que mejor se adapte a la temática de su buffet con estos atractivos diseños. Todas nuestras piezas gozan de un tamaño generoso.



Fuente ovalada

Cód.	Descripción	Colores	U/E	P.V.P./ud.
OP-618	45,7 x 34,3 cm	SL VN MO OL SO	12	46,50
OP-621	53,3 x 38,1 cm	SL BF VN MO OL SO	12	69,76
OP-630	76,2 x 51,4 cm	SL MO OL	6	169,72



Plato cuadrado

Cód.	Descripción	Colores	U/E	P.V.P./ud.
ML-90	30,5 x 30,5 cm	SL BF VN MO OL SO	6	41,42
ML-91	35,6 x 35,6 cm	SL VN MO OL SO	6	52,73
ML-92	40,6 x 40,6 cm	SL BF VN MO OL SO	6	60,25
ML-102	15,2 x 15,2 cm	VN MO OL SO	12	12,09
ML-103	20,3 x 20,3 cm	VN MO OL SO	12	18,46
ML-104	25,4 X 25,4 cm	BF VN MO OL SO	12	26,35



Ensaladera redonda

Cód.	Descripción	Colores	U/E	P.V.P./ud.
ML-93	31,8 cm Ø x 7,6 cm prof. - 2,3 l	SL BF VN MO OL SO	6	37,66
ML-94	34,3 cm Ø x 8,3 cm prof. - 3,6 l	SL BF VN MO OL SO	6	45,19
ML-95	35,6 cm Ø x 8,3 cm prof. - 4,3 l	SL BF VN MO OL SO	6	52,73
ML-117	22,9 cm Ø x 6,4 cm prof. - 1 l	VN MO OL	12	27,87
BB-155-6	38,1 cm Ø x 12,7 cm prof. - 8,5 l	VN MO OL SO	6	86,45
BB-186-10	45,7 cm Ø x 14,6 cm prof. - 14,7 l	VN OL	6	119,87



Bella Fresco
(BF)

Santa Lucía
(SL)

Venetian
(VN)

Mosaic
(MO)

Olympia
(OL)

Soho
(SO)



Colección Santa Lucía, Bella Fresco, Venetian, Mosaic, Olympia y Soho (cont.)

Ensaladera rectangular

Cód.	Descripción	Colores	U/E	P.V.P./ud.
ML-87	44,5 x 17,1 x 5,1 cm - 1,7 l	SL BF VN MO OL SO	6	48,97
ML-88	34,9 x 24,1 x 6,4 cm - 2,9 l	SL BF VN MO OL SO	6	60,25



Bol redondo

Cód.	Descripción	Colores	U/E	P.V.P./ud.
B-535	14 cm Ø x 2,5 cm prof. - 275 ml	VN	48	18,34
B-535	14 cm Ø x 2,5 cm prof. - 275 ml	BF	48	18,91

Bandeja rectangular

Cód.	Descripción	Colores	U/E	P.V.P./ud.
ML-99	61 x 45,7	VN MO OL SO	1	188,54



Pedestal redondo

Cód.	Descripción	Colores	U/E	P.V.P./ud.
ML-107-	21,6 cm Ø x 8 cm alt.	BK ■ W □ IV ■ VN ■	3	24,48
ML-106-	17,5 cm Ø x 10,2 cm alt.	BK ■ W □ VN ■	3	24,48

Base de cromo

Cód.	Descripción	U/E	P.V.P./ud.
ST-186	Para BB-186-10	6	72,47
ST-155	Para BB-155-6	6	68,17



Todos los artículos resaltados en negrita son productos en stock habitual. Consultar colores disponibles.



Línea de formas sofisticadas en bonitos colores y motivos, para adaptarse a cualquier buffet.



Platillo

Cód.	Descripción	Colores	U/E	P.V.P./ud.
PP-44-	10,2 x 10,2 cm	W <input type="checkbox"/>	48	7,06

Plato ovalado

Cód.	Descripción	Colores	U/E	P.V.P./ud.
OP-1518-	38,1 x 27,9 cm	W <input type="checkbox"/> AW <input type="checkbox"/> DJ <input type="checkbox"/> LT <input type="checkbox"/> MA <input type="checkbox"/>	6	51,09
OP-1518-	38,1 x 27,9 cm	CHI <input type="checkbox"/>	6	55,16
OP-1518-	38,1 x 27,9 cm	PCF <input type="checkbox"/> PCM <input type="checkbox"/> TC <input type="checkbox"/>	6	64,92
OP-1813-	45,1 x 33 cm	W <input type="checkbox"/> AW <input type="checkbox"/> DJ <input type="checkbox"/> LT <input type="checkbox"/> MA <input type="checkbox"/>	3	69,14
OP-1813-	45,1 x 33 cm	CHI <input type="checkbox"/>	3	75,28
OP-1813-	45,1 x 33 cm	PCF <input type="checkbox"/> PCM <input type="checkbox"/> TC <input type="checkbox"/>	3	87,64



Fuente ovalada

Cód.	Descripción	Colores	U/E	P.V.P./ud.
OP-1580-	38,1 x 20,3 x 1,9 cm	W <input type="checkbox"/> AW <input type="checkbox"/> DJ <input type="checkbox"/> LT <input type="checkbox"/> MA <input type="checkbox"/>	6	41,55
OP-1580-	38,1 x 20,3 x 1,9 cm	CHI <input type="checkbox"/>	6	44,64
OP-1690-	40,6 x 22,9 x 1,9 cm	W <input type="checkbox"/> AW <input type="checkbox"/> DJ <input type="checkbox"/> LT <input type="checkbox"/> MA <input type="checkbox"/>	6	46,38
OP-1690-	40,6 x 22,9 x 1,9 cm	TC <input type="checkbox"/>	6	48,16
OP-1690-	40,6 x 22,9 x 1,9 cm	CHI <input type="checkbox"/>	6	49,86
OP-1710-	43,2 x 25,4 x 1,9 cm	W <input type="checkbox"/> AW <input type="checkbox"/> DJ <input type="checkbox"/> LT <input type="checkbox"/> MA <input type="checkbox"/>	6	51,58
OP-1710-	43,2 x 25,4 x 1,9 cm	CHI <input type="checkbox"/>	6	55,74



Ensaladera

Cód.	Descripción	Colores	U/E	P.V.P./ud.
B-65-	Ovalada - 38,1 x 20,3 x 5,1 cm - 1,9 l	W <input type="checkbox"/> AW <input type="checkbox"/> DJ <input type="checkbox"/> LT <input type="checkbox"/> MA <input type="checkbox"/>	6	48,93
B-65-	Ovalada - 38,1 x 20,3 x 5,1 cm - 1,9 l	TC <input type="checkbox"/>	6	49,99
B-65-	Ovalada - 38,1 x 20,3 x 5,1 cm - 1,9 l	CHI <input type="checkbox"/>	6	52,82
B-115-	Redonda - 27,9 cm Ø x 9,9 cm - 3,8 l	W <input type="checkbox"/> AW <input type="checkbox"/> DJ <input type="checkbox"/> LT <input type="checkbox"/> MA <input type="checkbox"/>	3	55,25
B-115-	Redonda - 27,9 cm Ø x 9,9 cm - 3,8 l	TC <input type="checkbox"/>	3	60,59
B-115-	Redonda - 27,9 cm Ø x 9,9 cm - 3,8 l	CHI <input type="checkbox"/>	3	62,46
B-128-	Ovalada - 40 x 22,9 x 7,1 cm - 3,8 l	W <input type="checkbox"/> AW <input type="checkbox"/> DJ <input type="checkbox"/> LT <input type="checkbox"/> MA <input type="checkbox"/>	3	60,66
B-128-	Ovalada - 40 x 22,9 x 7,1 cm - 3,8 l	CHI <input type="checkbox"/>	3	65,93
B-192-	Ovalada - 42,5 x 25,4 x 8,9 cm - 5,7 l	W <input type="checkbox"/> AW <input type="checkbox"/> DJ <input type="checkbox"/> LT <input type="checkbox"/> MA <input type="checkbox"/>	3	74,40
B-352-	Redonda - 45,7 cm Ø x 9,9 cm - 10,4 l	W <input type="checkbox"/> AW <input type="checkbox"/>	3	115,82

WHITE (W)

AMERICAN WHITE (AW)

CHILI (CH)

DIJON (DJ)

LATTE (LT)

MANILA (MA)

POTTERY COFFEE (PCF)

POTTERY CREAM (PCM)

TUSCAN (TC)

Colección Frostone Naturals

Realice una presentación atractiva de forma natural con nuestra nueva colección Frostone Naturals. Los cuencos de melamina tienen asas recortadas para servir pastas y ensaladas sin esfuerzo. Disponible en tres acabados: mármol negro o mármol toscano para ofrecer una presentación clásica y elegante o Granito Garland para añadir un toque de color único.

Mármol negro

Cód.	Descripción	U/E	P.V.P./ud.
MBM145BM	Cuenco, 3,5 litros, 38 x 33 x 12,5 cm	3	25,64
MP13BM	Pala ovalada, 46,5 x 33 diámetro x 1,5 cm	4	18,42
MP20BM	Tabla, 50,5 x 19 x 2 cm	4	17,24



Mármol toscano

Cód.	Descripción	U/E	P.V.P./ud.
MBM145TM	Cuenco, 3,5 litros, 38 x 33 x 12,5 cm	3	27,74
MP13TM	Pala ovalada, 46,5 x 33 diámetro x 1,5 cm	4	21,22
MP20TM	Tabla, 50,5 x 19 x 2 cm	4	20,46



Granito Garland

Cód.	Descripción	U/E	P.V.P./ud.
MBM145GT	Cuenco, 3,5 litros, 38 x 33 x 12,5 cm	3	27,74
MP13GT	Pala ovalada, 46,5 x 33 diámetro x 1,5 cm	4	21,22
MP20GT	Tabla, 50,5 x 19 x 2 cm	4	20,46



Todos los artículos resaltados en negrita son productos en stock habitual. Consultar colores disponibles.

Boles de bambú



madera natural



Ensaladera cuadrada

Cód.	Descripción	U/E	P.V.P./ud.
BWL-7-BAM	Set 3 piezas - 17,8 x 17,8 cm - 1 l	6	82,06
BWL-9-BAM	Set 3 piezas - 22,9 x 22,9 cm - 3,3 l	6	138,29
BWL-12-BAM	Set 3 piezas - 30,5 x 30,5 cm - 6,1 l	6	220,25

Cada pieza incluye otra igual de plástico que puede usarse como protección



Colección Frostone Acacia

La Colección Frostone Acacia combina la apariencia natural de la madera de acacia con la calidad y ligereza de la melamina.



Ensaladera cuadrada

Cód.	Descripción	U/E	P.V.P./ud.
MB94ACA	25,4 x 25,4 x 10,2 cm	1	24,37
MB125ACA	31,1 x 31,1 x 12,7 cm	1	36,00
MB166ACA	40 x 40 x 15,2 cm	1	52,00



Fuente cuadrada

Cód.	Descripción	U/E	P.V.P./ud.
M1414ACA	35,6 x 35,6 x 3,2 cm	1	27,51
M1717ACA	42,2 x 42,2 x 3,8 cm	1	36,68
M1919ACA	47,3 x 47,3 x 4,5 cm	1	46,65

Barril Gourmet



Sea original y utilice el barril para presentar lo que quiera... incluso aceitunas. Parece de madera pero está fabricado en melamina muy higiénica y apta para lavar en lavavajillas.



Barril Gourmet

Cód.	Descripción	U/E	P.V.P./ud.
ML-271-BE	Barril - 30,4 cm Ø x 20 cm prof. - 9,8 l	3	105,45
ML-272-BK	Falso fondo - 9,5 cm prof.	3	49,82
ML-273-BK	Falso fondo perforado - 9,5 cm prof.	3	49,82
CO-109-CL	Tapa para ML-271, ML-272 y ML-273	3	37,00

Todos los artículos resaltados en negrita son productos en stock habitual. Consultar colores disponibles.

01f Clásico

Ensaladeras Deli Crock

Fabricadas en SAN, los recipientes Deli Crock de CAMBRO son muy útiles a la hora de presentar alimentos en vitrinas de una barra o en tienda. Todos los recipientes tienen tapa y están disponibles en blanco, negro, rojo y transparente.



Ensaladera rectangular

Cód.	Descripción	Colores	U/E	P.V.P./ud.
DC5	17,5 x 26 x 8 cm - 2 l	152 □ 110 ■ 148 □ 404 ■	6	11,84
DC10	26,5 x 33,5 x 8 cm - 4,6 l	152 □ 110 ■ 148 □ 404 ■	6	16,25



Ensaladera ovalada

Cód.	Descripción	Colores	U/E	P.V.P./ud.
DP15	40 x 30,5 x 5,5 cm - 3,2 l	152 □ 110 ■ 148 □ 404 ■	6	14,81



Tapa rectangular

Cód.	Descripción	Colores	U/E	P.V.P./ud.
DCC5	Para DC5 - 0,85 l	135 □	6	8,49
DCC10	Para DC10 - 1,9 l	135 □	6	11,84



Evite la contaminación cruzada y conserve fresca la comida usando la tapa transparente con asa.



La tapa se puede usar como un soporte para brindar altura adicional en la mesa de buffet.



La tapa también sirve como fondo falso y para reducir los residuos.

Todos los artículos resaltados en negrita son productos en stock habitual. Consultar colores disponibles.

Ensaladeras Showfest

Fabricadas por termomoldeo, los recipientes Showfest tienen diferentes formas para encajar en una vitrina de exposición en tienda o para completar un buffet de ensaladas.



Ensaladera octogonal

Cód.	Descripción	Colores	U/E	P.V.P./ud.
SFG1012	25,4 x 30,5 x 5 cm - 2,8 l	110 ■	6	29,22
SFG1015	25,4 x 38 x 5 cm - 3,3 l	110 ■	6	31,23
SFG820	20,3 x 50,8 x 5 cm - 3,7 l	110 ■	6	33,23
SFG1220	30,5 x 50,8 x 5 cm - 5,8 l	110 ■	6	39,87



Ensaladera triangular

Cód.	Descripción	Colores	U/E	P.V.P./ud.
SFT1010	25,4 x 30,5 x 6,4 cm - 1,9 l	110 ■	6	27,63
SFT1212	30,5 x 38 x 6,4 cm - 2,8 l	110 ■	6	30,03
SFT1515	38 x 50,8 x 6,4 cm - 4,2 l	110 ■	6	34,78



Ensaladera ovalada festoneada

Cód.	Descripción	Colores	U/E	P.V.P./ud.
SFV1015	25,4 x 38 x 5 cm - 2,8 l	110 ■	6	30,54



Ensaladera rectangular festoneada

Cód.	Descripción	Colores	U/E	P.V.P./ud.
SFR1012	25,4 x 31,8 x 7,6 cm - 4,3 l	110 ■	6	29,23

Ensaladeras de ABS y fibra de vidrio

Las ensaladeras SB gozan de la mejor relación precio / resistencia y son ideales para presupuestos ajustados. Las ensaladeras de fibra de vidrio son una opción higiénica al uso de recipientes de madera.



ABS

Ensaladera de ABS

Cód.	Descripción	Colores	U/E	P.V.P./ud.
SB55	14,5 cm Ø - 325 ml	110 ■ 174 ■	72	2,00
SB60	15,2 cm Ø - 375 ml	110 ■ 174 ■	72	2,50
SB80	20,3 cm Ø - 925 ml	110 ■ 174 ■	72	4,90



FV

Ensaladera de fibra de vidrio

Cód.	Descripción	Colores	U/E	P.V.P./ud.
6F	15,6 cm Ø - 425 ml	301 ■	12	14,00
8F	20,3 cm Ø - 925 ml	301 ■	12	16,65

Todos los artículos resaltados en negrita son productos en stock habitual. Consultar colores disponibles.

Ensaladeras de policarbonato

CAMBRO fabrica ensaladeras de policarbonato desde hace décadas, destacando siempre por su extrema resistencia. ¡Incluso hicimos un anuncio en el que un elefante no podía romper una de nuestras ensaladeras! Elija el tamaño que mejor le convenga y disfrútelas durante años.



Ensaladera empedrada

Cód.	Descripción	Colores	U/E	P.V.P./ud.
PSB6	15,2 cm Ø - 564 ml	176	12	4,05
PSB8	20,3 cm Ø - 1,7 l	176	12	6,95
PSB10	25,4 cm Ø - 3 l	176	12	13,65
PSB12	30,5 cm Ø - 5,5 l	176	12	17,60
PSB15	38,1 cm Ø - 10,6 l	176	4	28,75
PSB18	45,7 cm Ø - 19,1 l	176	4	45,80
PSB23	58,4 cm Ø - 37,8 l	176	4	69,70



Ensaladera redonda

Cód.	Descripción	Colores		U/E	P.V.P./ud.
		En stock	Bajo pedido		
RSB6CW	15,2 cm Ø - 1,6 l	135 <input type="checkbox"/>	110 <input checked="" type="checkbox"/> 148 <input type="checkbox"/>	12	5,25
RSB8CW	20,3 cm Ø - 1,7 l	135 <input type="checkbox"/>	110 <input checked="" type="checkbox"/> 148 <input type="checkbox"/>	12	10,20
RSB10CW	25,4 cm Ø - 3 l	135 <input type="checkbox"/>	110 <input checked="" type="checkbox"/> 148 <input type="checkbox"/>	12	18,75
RSB12CW	30,5 cm Ø - 5,5 l	135 <input type="checkbox"/>	110 <input checked="" type="checkbox"/> 148 <input type="checkbox"/>	12	31,25
RSB15CW	38,1 cm Ø - 10,6 l	135 <input type="checkbox"/>	110 <input checked="" type="checkbox"/> 148 <input type="checkbox"/>	4	40,40
RSB18CW	45,7 cm Ø - 19,1 l	135 <input type="checkbox"/>	110 <input checked="" type="checkbox"/> 148 <input type="checkbox"/>	4	58,30
RSB23CW	58,1 cm Ø - 37,8 l	135 <input type="checkbox"/>	110 <input checked="" type="checkbox"/> 148 <input type="checkbox"/>	4	87,75



Ensaladera rectangular

Cód.	Descripción	Colores		U/E	P.V.P./ud.
		En stock	Bajo pedido		
RSB912CW	22,9 x 30,8 cm- 2,7 l	135 <input type="checkbox"/>	110 <input checked="" type="checkbox"/>	12	14,65
RSB1014CW	27,3 x 37 cm- 4,7 l	135 <input type="checkbox"/>	110 <input checked="" type="checkbox"/>	4	21,40
RSB1419CW	36,2 x 49,2 cm- 11,3 l	135 <input type="checkbox"/>	110 <input checked="" type="checkbox"/>	4	34,75



Ensaladera acampanada

Cód.	Descripción	Colores	U/E	P.V.P./ud.
BSB10	25 cm Ø - 2 l	176	12	13,65
BSB12	30,5 cm Ø - 3,8 l	176	4	17,50
BSB18	45,7 cm Ø - 11,8 l	176	4	37,05



Todos los artículos resaltados en negrita son productos en stock habitual. Consultar colores disponibles.

01g Cubetas

Recipientes GN de melamina

Utilice los recipientes Gastronorm de melamina de G.E.T. en sus presentaciones, combinando distintos colores. Indicados para exposición en frío. Están diseñados para encajar en aberturas estándar de 30,5 x 50,8 cm



Recipiente GN 1/1

Cód.	Descripción	Colores	U/E	P.V.P./ud.
MG1120	2 cm prof.	BK ■ W □	1	32,28
ML-19-W	6,4 cm prof.	W □	3	62,33
ML-22-	10,2 cm prof.	BK ■ W □	3	92,29
ML-26-W	2 comp. - 6,4 cm prof.	W □	1	83,91



Recipiente GN 1/2

Cód.	Descripción	Colores	U/E	P.V.P./ud.
ML-18-	6,4 cm prof.	BK ■ W □	3	32,66
ML-21-	10,2 cm prof.	BK ■ W □	3	49,54
ML-18-BUI	pack de 6 - 6,4 cm prof.	BUI ■ ■ ■ ■ ■ ■	1	252,75



Recipiente GN 1/2 largo

Cód.	Descripción	Colores	U/E	P.V.P./ud.
MG2420	2 cm prof.	BK ■ W □	6	16,76
ML-158-	6,4 cm prof.	BK ■ W □ IV ■	6	28,25



Recipiente GN 1/3

Cód.	Descripción	Colores	U/E	P.V.P./ud.
ML-17-	6,4 cm prof.	BK ■ W □	3	25,56
ML-20-	10,2 cm prof.	BK ■ W □	3	35,36
ML-17-BUI	pack de 6 - 6,4 cm prof.	BUI ■ ■ ■ ■ ■ ■	1	186,04



Recipiente GN 1/4

Cód.	Descripción	Colores	U/E	P.V.P./ud.
ML-29-	6,4 cm prof.	BK ■ W □ IV ■	6	21,84
ML-28-	10,2 cm prof.	BK ■ W □ IV ■	6	27,60
ML-29-BUI	pack de 6 - 6,4 cm prof.	BUI ■ ■ ■ ■ ■ ■	1	131,08



Recipiente GN 1/6

Cód.	Descripción	Colores	U/E	P.V.P./ud.
ML-157-	6,4 cm prof.	BK ■ W □ IV ■	6	11,62

Todos los artículos resaltados en negrita son productos en stock habitual. Consultar colores disponibles.

Recipientes refrigerados Cold Fest

Los recipientes y tarros Cold Fest son perfectos para presentación de ensaladas y cremas frías. Están fabricados en plástico ABS y cuentan con paredes isotérmicas frías que, una vez fuera de la cámara frigorífica, mantienen los productos fríos durante horas.



- Conservan el contenido frío siguiendo criterios APPCC a 4°C o por debajo.
- Congélelos durante ocho horas o toda la noche antes de llenarlos con los productos.

Los recipientes para alimentos Cold Fest están hechos con armazones de ABS, resistente a los altos impactos y con núcleos de gel refrigerante no tóxico.



Cód.	Descripción	Colores	U/E	P.V.P./ud.
Recipientes				
26CF	Medida GN1/2 - 15 cm prof. - 6 l	110■ 148□	1	68,34
36CF	Medida GN1/3 - 15 cm prof. - 3,5 l	110■ 148□	1	51,51
66CF	Medida GN1/6 - 15 cm prof. - 1,4 l	110■ 148□	1	35,70
CFR18	Redondo 17,3 cm Ø - 17 cm prof. 1,6 l	110■ 148□	1	37,74
Tapas				
20CFC	Plana - para 26CF		2	17,34
30CFC	Plana - para 36CF		2	14,28
60CFC	Plana - para 66CF		2	7,65
CFRC18	Plana - para CFR18		2	20,40
CFRSC18	Con junta - para CFR18		2	6,02
CFPSRC10	Con dispensador estándar		1	17,24
CFPMRC10	Con dispensador maxi		1	41,06
CFPFRC10	Con dispensador boca fija		1	40,80



Todos los artículos resaltados en negrita son productos en stock habitual. Consultar colores disponibles.

01h Expositores

Bases y tablas de melamina

Para presentar canapés, bocadillos, miniaturas o postres, la mejor opción son las bases o tablas de presentación. Se pueden colocar directamente sobre la superficie de la mesa o haciendo combinaciones a diferentes alturas utilizando los pedestales de presentación (pág. 48). De melamina de alta calidad, imitan pizarra, piedra o madera.



Base rectangular Stone Mel

Cód.	Descripción	Colores	U/E	P.V.P./ud.
ML-386-BK	61,0 x 38,1 cm	■	1	256,19



Base irregular Stone Mel

Cód.	Descripción	Colores	U/E	P.V.P./ud.
ML-274-SLATE	33,0 x 26,6 cm	■	1	56,94
ML-282-SLATE	35,5 x 33,0 cm	■	1	64,05
ML-284-SLATE	64,7 x 52,0 cm	■	1	142,33
ML-374-BK	33,0 x 26,6 cm	■	1	56,94
ML-382-BK	35,5 x 33,0 cm	■	1	64,05
ML-383-BK	53,3 x 31,7 cm	■	1	99,64
ML-384-BK	64,7 x 52,0 cm	■	1	142,33



Bandeja plana rectangular

Cód.	Descripción	Colores	U/E	P.V.P./ud.
ML-188-BK	60,3 x 24,1 cm	BK ■	1	154,31



Bandeja plana triangular

Cód.	Descripción	Colores	U/E	P.V.P./ud.
ML-187-W	47 cm	W □	1	58,27



Tabla imitación pizarra mate

Cód.	Descripción	U/E	P.V.P./ud.
SB-1350-BK	32,3 x 12,7 cm	6	23,18
SB-1470-BK	35,5 x 17,7 cm	6	31,37
SB-1111-BK	27,9 x 27,9 cm	6	37,45



Tabla imitación pizarra semi-brillo

Cód.	Descripción	U/E	P.V.P./ud.
SB-1011-BK	25,4 x 25,4 cm	6	42,78
SB-1471-BK	35,5 x 17,7 cm	6	53,32

Todos los artículos resaltados en negrita son productos en stock habitual. Consultar colores disponibles.

Bases y tablas de melamina (cont.)



Tabla imitación pizarra mate efecto granito

Cód.	Descripción	U/E	P.V.P./ud.
SB-1473-GB	35,5 x 17,7 cm - granito negro	6	31,37
SB-1473-GW	35,5 x 17,7 cm - granito blanco	6	31,37



Bases y tablas Frostone de melamina

Base plana rectangular Frostone

Cód.	Descripción	U/E	P.V.P./ud.
MG1	GN 1/1 - 52,7 x 32,4 cm	3	46,35
MG2	GN 1/2 - 32,4 x 26,7 cm	3	23,99
MG3	GN 1/3 - 32,4 x 17,1 cm	6	15,83



Base plana redonda Frostone

Cód.	Descripción	U/E	P.V.P./ud.
MG13	33 cm Ø	3	15,83
MG16	40,6 cm Ø	3	19,09



◆ Novedad 2018 ◆

Base plana Frostone imitación mármol blanco

Cód.	Descripción	U/E	P.V.P./ud.
MG1WM	rectangular - 53 x 32,5 cm	3	37,06
MG2WM	rectangular - 32,5 x 27 cm	3	22,87
MG3WM	rectangular - 32,5 x 17,5 cm	6	15,80
MGL2WM	rectangular - 53 x 17 cm	3	21,60
MG13WM	redonda - 33 cm Ø	4	21,91
MG16WM	redonda - 40,5 cm Ø	4	31,25



Base plana Frostone imitación madera color gris

Cód.	Descripción	U/E	P.V.P./ud.
MG1DW	rectangular - 53 x 32,5 cm	3	37,06
MG2DW	rectangular - 32,5 x 27 cm	3	22,87
MG3DW	rectangular - 32,5 x 17,5 cm	6	15,80
MGL2DW	rectangular - 53 x 17 cm	3	21,60
MG13DW	redonda - 33 cm Ø	4	21,91
MG16DW	redonda - 40,5 cm Ø	4	31,25



Bases de melamina en relieve imitación pizarra

Cód.	Descripción	U/E	P.V.P./ud.
MGD2112	rectangular - 53,5 x 32,5 x 3 cm	3	27,06
MGD1616	cuadrada - 42 x 42 x 3 cm	3	27,38
MGD16	redonda - 41,5 x 41,5 x 1 cm	3	21,74



Añade dimensión a su línea de buffet

Todos los artículos resaltados en negrita son productos en stock habitual. Consultar colores disponibles.

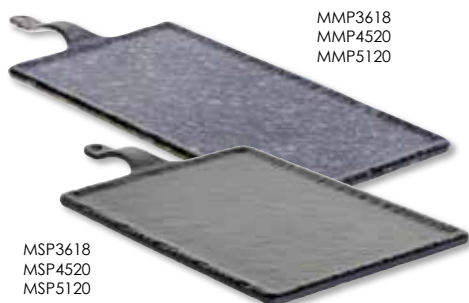

MMP3618
MMP4520
MMP5120

MSP3618
MSP4520
MSP5120

Tabla imitación mármol o pizarra

Cód.	Descripción	U/E	P.V.P./ud.
MMP3618	acabado mármol - 36 x 18 x 1 cm	1	14,95
MMP4520	acabado mármol - 45 x 20 x 1 cm	1	20,10
MMP5120	acabado mármol - 51 x 20 x 1 cm	1	22,36
MSP3618	acabado pizarra - 36 x 18 x 1 cm	1	14,95
MSP4520	acabado pizarra - 45 x 20 x 1 cm	1	20,10
MSP5120	acabado pizarra - 51 x 20 x 1 cm	1	22,36



SB-1472-OW

Tabla imitación roble

Cód.	Descripción	U/E	P.V.P./ud.
SB-1010-OW	cuadrada - 25,4 x 25,4 cm	6	42,78
SB-1210-OW	rectangular - 30,4 x 25,4 cm	6	48,98
SB-1472-OW	rectangular - 35,5 x 17,7 cm	6	31,00
SB-2010-OW	rectangular - 50,8 x 25,4 cm	3	82,47



Pala imitación roble

Cód.	Descripción	U/E	P.V.P./ud.
SB-1155-OW	rectangular - 27,9 x 13,97 cm	12	31,00
SB-775-OW	redonda - 19,6 cm Ø	12	17,98

Reversible



Tabla pala reversible con mango

Cód.	Descripción	U/E	P.V.P./ud.
SB-1375-COW	rectangular - 34 x 20 cm	12	30,91



Tabla imitación madera de nogal

Cód.	Descripción	U/E	P.V.P./ud.
SB-2005-W	rectangular - 51 x 14 cm	6	47,56
SB-2011-W	rectangular - 51 x 28 cm	3	95,13



Incluye asas

Tabla imitación madera de acacia con asas

Cód.	Descripción	U/E	P.V.P./ud.
SB-1409-ACW	rectangular - 36 x 18 cm	6	44,39

Todos los artículos resaltados en negrita son productos en stock habitual. Consultar colores disponibles.

Tablas de madera - Colección Acacia

Estas piezas permiten presentar sus aperitivos, sandwiches o entrantes de una manera original, con un aspecto rústico encantador.



No deben dejarse en remojo



Tabla redonda y ovalada de madera de acacia

Cód.	Descripción	U/E	P.V.P./ud.
ACARD0909	23 cm Ø x 2 cm altura	1	25,38
ACARD1212	31 cm Ø x 2 cm altura	1	28,09
ACAV1608	41 x 20 x 2 cm	1	28,09
ACAV2008	51 x 20 x 2 cm	1	32,13



Tabla rectangular de madera de acacia

Cód.	Descripción	U/E	P.V.P./ud.
ACAR1208	30 x 21 x 2 cm	1	20,28
ACAR1409	35 x 24 x 2 cm	1	27,09
ACAR1812	46 x 30 x 2 cm	1	40,57



Tabla pala de madera de acacia

Cód.	Descripción	U/E	P.V.P./ud.
ACAPB2006	51 x 15 x 2 cm	1	23,66
ACAPB2208	56 x 20 x 2 cm	1	32,13



Tabla irregular de madera de acacia

Cód.	Descripción	U/E	P.V.P./ud.
ACABB1409	34 x 19 x 2 cm	1	32,13
ACABB1610	38 x 22 x 2 cm	1	34,66



Tabla redonda cuadrículada de madera de acacia

Cód.	Descripción	U/E	P.V.P./ud.
ACARD14	35,5 cm Ø x 4 cm	1	77,76
ACARD16	41 cm Ø x 4 cm	1	99,76



Pala ovalada de madera de fresno

Cód.	Descripción	U/E	P.V.P./ud.
ASHR1410	35,6 x 25,4 x 1,6 cm	1	27,38
ASHR1612	40,6 x 30,5 x 1,6 cm	1	35,42
ASHR1814	45,7 x 25,6 x 1,6 cm	1	41,54

Todos los artículos resaltados en negrita son productos en stock habitual. Consultar colores disponibles.



No deben dejarse en remojo



Tabla para pan de madera de acacia con ojal metálico

Cód.	Descripción	U/E	P.V.P./ud.
ACAMBB1206	20,5 x 15 x 1,5 cm	1	15,66
ACAMBB1507	26,5 x 18,5 x 1,5 cm	1	18,78



Tabla rectangular de madera de acacia con asas

Cód.	Descripción	U/E	P.V.P./ud.
ACAMR1606	35,5 x 15 x 1,5 cm, asas 3 cm	1	19,92
ACAMR2007	43 x 18 x 1,5 cm, asas 3 cm	1	25,68



Tabla redonda de madera de acacia con asa

Cód.	Descripción	U/E	P.V.P./ud.
ACAMR10	25,5 x 25,5 x 1,5 cm, asa 7,5 cm	1	18,46
ACAMR12	30,5 x 30,5 x 1,5 cm, asa 7,5 cm	1	26,60
ACAMR14	35,5 x 35,5 x 1,5 cm, asa 7,5 cm	1	31,68

Tabla de madera reversible

Una alternativa divertida para servir degustaciones de cervezas, cócteles o aperitivos. Reversible, por un lado huecos redondos y por el otro, huecos cuadrados. Incluye ranura para etiquetar sus muestras.



Tabla reversible

Cód.	Descripción	Colores	U/E	P.V.P./ud.
FLIGHT1	43 x 10 x 1,5 cm - para 4 vasos*	Bambú	1	8,16
FLIGHT2	43 x 10 x 1,5 cm - para 4 vasos*	Acacia	1	8,16

*no incluye vasitos



acabado Bambú



acabado Acacia



FLBEER4



FLGLASS4

Vasito para tabla reversible

Cód.	Descripción	U/E	P.V.P./ud.
FLBEER4	Set de 4 mason jar - 135 ml	6	4,40
FLGLASS4	Set de 4 vasito vintage - 120 ml	6	4,40

Todos los artículos resaltados en negrita son productos en stock habitual. Consultar colores disponibles.



Descubre la Colección Acacia en

www.dbmark.com

Pedestales de presentación

Realce sus presentaciones con pedestales de presentación, ganando espacio y elevando la calidad.



Pedestal cilíndrico de melamina

Cód.	Descripción	Colores	U/E	P.V.P./ud.
ML-276-	15,2 cm Ø x 2,5 cm alt.	■	6	14,23
ML-277-	15,2 cm Ø x 7,6 cm alt.	■ ■	3	28,46
ML-285-	15,2 cm Ø x 15,2 cm alt.	■ ■	3	51,23



Pedestal cilíndrico de acero inoxidable

Cód.	Descripción	U/E	P.V.P./ud.
RR3	Set 3 pc - 20 cm Ø x 23 cm alt. / 18 cm Ø x 15 cm alt. / 15 cm Ø x 8 cm alt	1	99,55



Pedestal cuadrado de acero

Cód.	Descripción	U/E	P.V.P./ud.
RS3	28 cm/18 cm / 13 cm - acero inox.	1	123,10
CR3	Set 3 pc - 15,2 x 15,2 cm - alturas: 5,1 cm / 7,6 cm / 10,2 cm - cromado	1	52,13



Pedestal redondo de acero cubierto de polvo negro

Cód.	Descripción	U/E	P.V.P./ud.
BKP4	Set 4 pc - 23 cm Ø x 37 cm alt. - cromado	1	67,39



Pedestal rectangular de acero

Cód.	Descripción	U/E	P.V.P./ud.
BKR4	Set 4 pc - 17,8 x 15,2 cm - alturas: 5,1 cm / 7,6 cm / 10,2 cm / 15,2 cm - cromado	1	51,12

Todos los artículos resaltados en negrita son productos en stock habitual. Consultar colores disponibles.

Cajas de madera Gastronorm



Caja de madera de acacia

Cód.	Descripción	Colores	U/E	P.V.P./ud.
CRATE11	GN 1/1 - 53 x 32,5 x 7 cm	■	1	37,02
CRATE11BK	GN 1/1 - 53 x 32,5 x 7 cm	■	1	38,64
CRATE12	GN 1/2 - 32,5 x 26,5 x 7 cm	■	1	22,54
CRATE12BK	GN 1/2 - 32,5 x 26,5 x 7 cm	■	1	24,16

◆Novedad 2018◆

Caja de madera de acacia

Cód.	Descripción	Colores	U/E	P.V.P./ud.
CRATE13	GN 1/3 - 32,5 x 17,5 x 7 cm	■	1	16,26
CRATE13BK	GN 1/3 - 32,5 x 17,5 x 7 cm	■	1	17,98
CRATE14	GN 1/4 - 25,5 x 16,5 x 7 cm	■	1	15,64
CRATE14BK	GN 1/4 - 25,5 x 16,5 x 7 cm	■	1	17,40
CRATE114	GN 1/1 - 52,5 x 32,5 x 11 cm	■	1	61,20
CRATE114BK	GN 1/1 - 52,5 x 32,5 x 11 cm	■	1	56,38
CRATE124	GN 1/2 - 32,5 x 25,5 x 11 cm	■	1	42,56
CRATE124BK	GN 1/2 - 32,5 x 25,5 x 11 cm	■	1	40,10
CRATE134	GN 1/3 - 32,5 x 17,5 x 11 cm	■	1	37,06
CRATE134BK	GN 1/3 - 32,5 x 17,5 x 11 cm	■	1	33,83
CRATE116	GN 1/1 - 52,5 x 32,5 x 16 cm	■	1	77,04
CRATE116BK	GN 1/1 - 52,5 x 32,5 x 16 cm	■	1	72,40
CRATE126	GN 1/2 - 32,5 x 25,5 x 16 cm	■	1	46,84
CRATE126K	GN 1/2 - 32,5 x 25,5 x 16 cm	■	1	43,18
CRATE136	GN 1/3 - 32,5 x 17,5 x 16 cm	■	1	40,94
CRATE136BK	GN 1/3 - 32,5 x 17,5 x 16 cm	■	1	



CRATE136



CRATE136BK



Cajas de madera reciclada

◆ Novedad 2018 ◆

Bonitas cajas de madera reciclada que darán un toque original a su buffet. Disponible en tres tamaños. Se pueden usar tanto para almacenaje como para elevar los productos de su presentación.

madera natural



Cajas de madera con asas de cuerda

Cód.	Descripción	U/E	P.V.P./ud.
WB-1-SET-RWD	Set de 3 cajas: - Pequeña: 29,8 cm x 21 cm, 19,1 cm alt. - Mediana: 38,7 cm x 26,7 cm, 21 cm alt. - Grande: 38,7 cm x 32,4 cm, 22,9 cm alt.	1	174,49
WB-1616-RWD	Caja cuadrada, 39,4 cm, 8,3 cm alt.	1	33,92



Cajas de madera rústicas

Cajas de madera de aspecto rústico para dar un toque vintage a su buffet. Disponible en tres tamaños y dos acabados: madera natural y blanco decapado. Lo puede usar a modo de almacenaje o como elevador para añadir altura a su presentación. Incorpora una práctica pizarra para etiquetar o como decoración.

madera natural



RCBCRATE1



RCBCRATE2

Caja de madera rústica

Cód.	Descripción	U/E	P.V.P./ud.
RCBCRATE1	Set de cajas madera natural: - Pequeña: 35 x 25,5 x 18 cm - Mediana: 40,5 x 30 x 23,5 cm - Grande: 49 x 34,5 x 26,5 cm	1	75,37
RCBCRATE2	Set de cajas blanco decapado: - Pequeña: 35 x 25,5 x 18 cm - Mediana: 40,5 x 30 x 23,5 cm - Grande: 49 x 34,5 x 26,5 cm	1	62,81

Elevadores de madera

Originales elevadores de madera de bambú eco-friendly. Para elevar sus bandejas de buffet a la vez que almacena en su interior servilletas, sobrecitos de azúcar, cubiertos, etc. Con una práctica superficie de pizarra para especificar su contenido. En diferentes alturas para usar de manera combinada y lograr elegantes efectos.

madera natural



Elevador redondo

Cód.	Descripción	U/E	P.V.P./ud.
RCBR555	12,7 cm Ø x 12,7 cm alt.	1	20,12
RCBR668	15,2 cm Ø x 20,3 cm alt.	1	32,61
RCBR9910	22,8 cm Ø x 25,4 cm alt.	1	55,95



Práctica pizarra

Elevador cuadrado

Cód.	Descripción	U/E	P.V.P./ud.
RCBS445	10,1 cm x 14 cm alt.	1	15,30
RCBS667	15,2 cm x 17,8 cm alt.	1	24,77



Elevador rectangular

Cód.	Descripción	U/E	P.V.P./ud.
RCBS1387	33 x 20,3 cm x 17,8 cm alt.	1	43,49



Todos los artículos resaltados en negrita son productos en stock habitual. Consultar colores disponibles.

Elevadores de madera (cont.)



Elevador en cascada

Cód.	Descripción	U/E	P.V.P./ud.
BAMRISERS8	Set de 2 elevadores iguales - 20,3 x 20,3 x 10,1 cm	1	87,99
BAMRISERR8	Set de 3 elevadores - Peq. 20,3 x 60,9 x 20,3 cm / Med. 20,3 x 45,7 x 15,2 cm / Gr. 20,3 x 30,4 x 10,1 cm	1	147,01
BAMRISERS12	Set de 2 elevadores iguales - 30,4 x 30,4 x 15,2 cm	1	114,53
BAMRISERR12	Set de 3 elevadores - Peq. 30,4 x 60,9 x 20,3 cm / Med. 30,4 x 45,7 x 15,2 cm / Gr. 30,4 x 30,4 x 10,1 cm	1	196,94

Stand Chopstix



Stand

Cód.	Descripción	U/E	P.V.P./ud.
WX01	20,3 cm altura	1	26,96
WX02	30,4 cm altura	1	31,40
WX03	40,6 cm altura	1	39,33
WX04	53,3 cm altura	1	49,79



Se pliega para facilitar su almacenaje

Síguenos en



@DbmarkTweet



@dbmarkhosteleria



@dbmark_inst

Todos los artículos resaltados en negrita son productos en stock habitual. Consultar colores disponibles.

Elevadores de madera plegables

◆ Novedad 2018 ◆

Elevadores plegables en madera de nogal. Con forma rectangular y base de metal.



Elevador plegable de madera de nogal

Cód.	Descripción	U/E	P.V.P./ud.
RISER-3-W	35,1 cm x 19,1 cm, 7,6 cm alt.	1	118,24
RISER-6-W	40,1 cm x 21,1 cm, 15,2 cm alt.	1	134,73
RISER-9-W	50 cm x 24,9 cm, 22,9 cm alt.	1	159,48



Patas plegables para mayor comodidad de montaje y desmontaje

Elevadores plegables en madera de abedul.



Elevador plegable de madera de abedul

Cód.	Descripción	U/E	P.V.P./ud.
BBR18126	45,5 x 30,5 x 16,5 cm	1	98,40
BBR18122	47 x 32 x 30 cm	1	142,08



BBR18122

BBR18126

Elevadores plegables en madera natural o pintada de negro.



Plegables

(no incluyen bases)

Marco elevador de madera de acacia

Cód.	Descripción	Colores	U/E	P.V.P./ud.
RMG1ACA	Para MG2 y MG3 - 38,1 x 20,3 x 29,2 cm	■	1	24,62
RMG1BK	Para MG2 y MG3 - 38,1 x 20,3 x 29,2 cm	■	1	26,38
RMG2ACA	Para MG1 y MGL2 - 58,4 x 20,3 x 29,2 cm	■	1	29,90
RMG2BK	Para MG1 y MGL2 - 58,4 x 20,3 x 29,2 cm	■	1	31,65

Todos los artículos resaltados en negrita son productos en stock habitual. Consultar colores disponibles.

Mini soporte tijera para mesa

Sirva los entrantes, aperitivos o pizzas en este elevador que permite dejar espacio libre en la mesa y ofrece una presentación segura de platos calientes.



Mini soporte tijera

Cód.	Descripción	U/E	P.V.P./ud.
RTT21N	24 cm altura - natural	1	14,09
RTT21BK	24 cm altura - negro	1	15,70
RTT21MG	24 cm altura - caoba	1	15,70

Campanas de presentación

Fabricadas en policarbonato, las campanas de presentación de CAMBRO permiten presentar la bollería y pastelería y protegerla del exterior. Son muy resistentes y existen distintos tamaños con aberturas en diferentes puntos.



Cubierta abovedada

Cód.	Descripción	Colores	U/E	P.V.P./ud.
DD1220CW	30,5 x 50,8 x 16,8 cm - sin abertura	135 □	1	59,10
DD1220ECW	30,5 x 50,8 x 16,8 cm - 1 abertura lado corto	135 □	1	74,70
DD1220BECW	30,5 x 50,8 x 16,8 cm - 2 aberturas lado corto	135 □	1	90,90
DD1220SCW	30,5 x 50,8 x 16,8 cm - 1 abertura lado largo	135 □	1	74,70
DD1826CW	45,7 x 66,0 x 17,8 cm - sin abertura	135 □	1	90,90



Cubierta rectangular

Cód.	Descripción	Colores	U/E	P.V.P./ud.
RD926CW	22,9 x 66,0 x 17,8 cm	135 □	1	55,05
RD1220CW	30,5 x 50,8 x 16,8 cm	135 □	1	64,00
RD1220CWH	30,5 x 50,8 x 16,8 cm - con bisagra	135 □	1	90,90
RD1826CW	45,7 x 66,0 x 12,0 cm	135 □	1	84,00
RD1826CWH	45,7 x 66,0 x 17,8 cm - con bisagra	135 □	1	94,60

RD1200CW



Cubierta redonda

Cód.	Descripción	Colores	U/E	P.V.P./ud.
RD1200CW	30,5 cm Ø - 17 cm altura - 20 cm altura con asa	135 □	1	36,50

821U

Pedestal

Cód.	Descripción	U/E	P.V.P./ud.
821U	Para RD1200CW - cromado	1	27,50

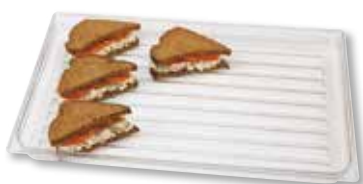

Bandeja

Cód.	Descripción	Colores	U/E	P.V.P./ud.
DT1220CW	Para cubiertas 1220	135 □ 110 ■	1	24,50

Todos los artículos resaltados en negrita son productos en stock habitual. Consultar colores disponibles.

Expositores para vasitos y conos

Presente sus aperitivos, tapas o postres de una manera única, ofreciendo raciones individuales con elegancia y estilo.

Expositor para conos

Cód.	Descripción	U/E	P.V.P./ud.
DCH01	Para 1 cono - 10,2 x 6 x 7 cm - metal negro	12	2,42
DCH27	Para 27 conos - 42,5 x 17,8 x 17,8 cm - metal cromado	1	16,10



(No incluye conos)

Válido para conos pequeños, medianos y grandes (pág. 129)



MTS-1122-CH
(No incluye vasitos)

Válidos para vasito SW-1435-CL (pág. 110)

Expositor para vasitos

Cód.	Descripción	Colores	U/E	P.V.P./ud.
MTS-1122-BK	Para 8 vasitos - 53,9 x 6,6 x 26 cm	BK ■	3	33,39
MTS-1122-CH	Para 8 vasitos - 53,9 x 6,6 x 26 cm	CH ■	3	39,19
MTS-1496-BK	Para 8 vasitos - 24,1 x 21,5 x 36,1 cm	BK ■	3	45,55
MTS-1496-CH	Para 8 vasitos - 24,1 x 21,5 x 36,1 cm	CH ■	3	51,25



MTS-1496-BK
(No incluye vasitos)



01i Miniaturas

Miniaturas de hierro fundido

Colección de bonitas miniaturas fabricadas en hierro fundido. Con superficie antiadherente y una durabilidad excepcional. Fáciles de limpiar.
Para saltear, cocer, freír, hornear y presentar en el mismo recipiente.



Cazuelita redonda

Cód.	Descripción	U/E	P.V.P./ud.
CW30102	11 cm Ø x 3 cm altura - 235 ml	6	8,47
CW30104	14 cm Ø x 3 cm altura - 355 ml	6	9,05
CW30142	16 cm Ø x 5 cm altura - 530 ml	6	9,24
CW30140	18,5 cm Ø x 6 cm altura - 830 ml	6	10,01



Cazuelita cuadrada

Cód.	Descripción	U/E	P.V.P./ud.
CW30150	12,5 x 12,5 x 4,5 cm - 355 ml	6	8,86



Cazuelita ovalada

Cód.	Descripción	U/E	P.V.P./ud.
CW30100	20,5 x 14,5 x 4 cm - 710 ml	6	9,43



Sartén

Cód.	Descripción	U/E	P.V.P./ud.
CW30122	9,2 cm Ø x 3,2 cm - 89 ml	6	6,61
CW30124	15,9 cm Ø x 3,2 cm - 237 ml	6	10,05
CW30108	12,5 cm Ø x 4,8 cm - 355 ml	6	5,16



Fuente rectangular dividida

Cód.	Descripción	U/E	P.V.P./ud.
CW30154	20,6 x 7,9 x 3,2 cm - 3 x 89 ml	6	8,64
CW30155	24,4 x 9,2 x 3,2 cm - 3 x 118 ml	6	11,36



Fuente ovalada dividida

Cód.	Descripción	U/E	P.V.P./ud.
CW30126	26 x 18,7 x 2,5 cm - 2 x 237 ml	6	11,08



Fuente media luna

Cód.	Descripción	U/E	P.V.P./ud.
CW30128	21,6 x 13 x 2,5 cm - 237 ml	6	5,64

Todos los artículos resaltados en negrita son productos en stock habitual. Consultar colores disponibles.

Miniaturas de hierro fundido (cont.)

Cacerola con tapa

Cód.	Descripción	U/E	P.V.P./ud.
CW30110	Redonda - 9 cm Ø x 4,5 cm altura - 235 ml - incluye tapa	6	10,78
CW30148	Redonda - 13 cm Ø x 6 cm altura - 530 ml - incluye tapa	6	10,78
CW30146	Redonda - 14 cm Ø x 7,5 cm altura - 830 ml - incluye tapa	6	11,54
CW30112	Ovalada - 12 x 8,5 x 4,5 cm - 235 ml - incluye tapa	6	10,78



Puchero

Cód.	Descripción	U/E	P.V.P./ud.
CW30151	12,5 cm Ø x 7,5 cm - 470 ml	6	6,91



Salvamanteles

Cód.	Descripción	U/E	P.V.P./ud.
UCW01	De acacia - para CW30108 - hasta 260 °C	6	6,03
UCW03	De baquelita - para CW30142 - hasta 277 °C	6	8,04



UCW01



UCW03

*Disponible en
cash&carry*



Miniaturas de aluminio



Una colección de pequeñas miniaturas para servir sus recetas, ideal para los amantes del arte en la mesa. Son piezas con cuerpo en aluminio de 3 mm y mango y asas de latón fundido.



Cacerola

Cód.	Descripción	U/E	P.V.P./ud.
ALMA10410	10 cm Ø - 7,5 cm altura	1	21,58
ALMA10610	10 cm Ø - 4,5 cm altura	1	21,58



Cazo

Cód.	Descripción	U/E	P.V.P./ud.
ALMA10510	10 cm Ø - 7 cm altura	1	17,55
ALMA10710	10 cm Ø - 4,5 cm altura	1	16,47
ALMA10908	8 cm Ø - 6 cm altura	1	18,35



Cazuela

Cód.	Descripción	U/E	P.V.P./ud.
ALMA11010	10 cm Ø - 3 cm altura	1	21,58
ALMA11012	12 cm Ø - 3,5 cm altura	1	21,87
ALMA11014	14 cm Ø - 4 cm altura	1	23,76
ALMA11016	16 cm Ø - 4 cm altura	1	24,57



Sartén

Cód.	Descripción	U/E	P.V.P./ud.
ALMA11110	10 cm Ø - 3 cm altura	1	15,73
ALMA11112	12 cm Ø - 3,5 cm altura	1	16,20
ALMA11114	14 cm Ø - 4 cm altura	1	20,95
ALMA11116	16 cm Ø - 4 cm altura	1	22,95

Síguenos en



@DbmarkTweet



@dbmarkhosteleria



@dbmark_inst

Todos los artículos resaltados en negrita son productos en stock habitual. Consultar colores disponibles.

Las miniaturas de la colección Heiss en color rojo incluyen una base preparada para la inducción. Son necesarios al menos 3 ó 4 artículos para activar una superficie de calor por inducción.



Aluminio para inducción



Recipiente redondo con asas negro

Cód.	Descripción	U/E	P.V.P./ud.
CA-101-BK	14,6 cm, 3,2 cm de prof.	6	42,49



Recipiente redondo con asas rojo con interior blanco

Cód.	Descripción	U/E	P.V.P./ud.
CA-001-RW	14,6 cm, 3,2 cm de prof.	6	42,49



Recipiente ovalado negro

Cód.	Descripción	U/E	P.V.P./ud.
CA-103-BK	17,2 cm x 10,8 cm, 5,1 cm de prof.	6	51,90



Recipiente ovalado rojo con interior blanco

Cód.	Descripción	U/E	P.V.P./ud.
CA-003-RW	17,2 cm x 10,8 cm, 5,1 cm de prof.	6	51,90



Olla redonda negro

Cód.	Descripción	U/E	P.V.P./ud.
CA-102-BK	14 cm x 10,8 cm, 4,5 cm de prof.	6	46,71



Olla redonda roja con interior blanco

Cód.	Descripción	U/E	P.V.P./ud.
CA-002-RW	14 cm x 10,8 cm, 4,5 cm de prof.	6	46,71



Parrilla cuadrada negro

Cód.	Descripción	U/E	P.V.P./ud.
CA-104-BK	15,2 cm x 15,2 cm, 2,5 cm de prof.	6	48,28



Parrilla cuadrada roja con interior blanco

Cód.	Descripción	U/E	P.V.P./ud.
CA-004-RW	15,2 cm x 15,2 cm, 2,5 cm de prof.	6	48,28

Todos los artículos resaltados en negrita son productos en stock habitual. Consultar colores disponibles.

01j Utensilios

Cazos

Cazo de acero inoxidable

Cód.	Descripción	U/E	P.V.P./ud.
4701	30,5 cm - 30 ml	12	1,61
4702	30,5 cm - 60 ml	12	2,02
4703	33 cm - 90 ml	12	2,42
4704	35,5 cm - 118 ml	12	2,64
4706	38 cm - 177 ml	12	3,22
4708	38 cm - 237 ml	12	3,70
4712	40,5 cm - 355 ml	12	4,25



Cazo de policarbonato

Cód.	Descripción	Colores			U/E	P.V.P./ud.
		En stock	Bajo pedido			
LD85	21,6 cm - 25 ml	135 □	110 ■ 148 □ 133 ■	12	3,90	
LD105	26,8 cm - 30 ml	135 □	110 ■ 148 □ 133 ■	12	3,90	
LD130	33 cm - 30 ml	135 □	110 ■ 148 □ 133 ■	12	4,30	

Todos los artículos resaltados en negrita son productos en stock habitual. Consultar colores disponibles.



Pinza plana de policarbonato

Cód.	Descripción	Colores	U/E	P.V.P./ud.
		En stock	Bajo pedido	
TG6	15 cm	135 □	110 ■ 148 □ 133 ■ 404 ■	12 2,95
TG9	23 cm	135 □	110 ■ 148 □ 133 ■ 404 ■	12 4,41



Pinza festoneada de policarbonato

Cód.	Descripción	Colores	U/E	P.V.P./ud.
		En stock	Bajo pedido	
6TGS	15 cm	135 □	110 ■ 148 □ 133 ■ 404 ■	12 2,81
9TGS	23 cm	135 □	110 ■ 148 □ 133 ■ 404 ■	12 4,41
12TGS	30,5 cm	135 □	110 ■ 148 □ 133 ■ 404 ■	12 6,61



Pinza angular de policarbonato

Cód.	Descripción	Colores	U/E	P.V.P./ud.
		En stock	Bajo pedido	
TGA8	21 cm	135 □	110 ■ 148 □ 133 ■ 404 ■	12 4,30
TGA11	27,5 cm	135 □	110 ■ 148 □ 133 ■ 404 ■	12 5,01



Pinza agarre fácil de policarbonato

Cód.	Descripción	Colores	U/E	P.V.P./ud.
		En stock	Bajo pedido	
TGG6	15 cm	135 □	110 ■ 148 □ 133 ■ 404 ■	12 4,30
TGG9	24 cm	135 □	110 ■ 148 □ 133 ■ 404 ■	12 4,63



Pinza de acero inoxidable

Cód.	Descripción	U/E	P.V.P./ud.
74	24 cm - acero inox. 0,7 mm	12	2,09
712	30 cm - acero inox. 0,7 mm	12	2,45
716	40,5 cm - acero inox. 0,7 mm	12	2,88
2774	24 cm - acero inox. 1,2 mm	12	3,02
2712	30 cm - acero inox. 1,2 mm	12	3,55
2716	40,5 cm - acero inox. 1,2 mm	12	4,13



Pinza ergonómica de acero inoxidable

Cód.	Descripción	U/E	P.V.P./ud.
2009	23 cm - acero inox. 0,8 mm	12	5,40
2012	30 cm - acero inox. 0,8 mm	12	6,70
2016	35,5 cm - acero inox. 0,8 mm	12	9,82



Pinza de acero inoxidable y punta de silicona

Cód.	Descripción	U/E	P.V.P./ud.
4009BK	23 cm - acero inox. 1,2 mm	12	8,40
4012BK	30 cm - acero inox. 1,2 mm	12	9,55

Hasta 204 °C

Todos los artículos resaltados en negrita son productos en stock habitual. Consultar colores disponibles.

Cucharas

Cuchara de melamina

Cód.	Descripción	Colores	U/E	P.V.P./ud.
GET-22-	Sólida - 36,8 cm	BK ■ W □	24	5,96
GET-25-	Para pasta - 36,8 cm	BK ■ W □	24	7,50
GET-20-BK	Espátula sólida - 38,1 cm	BK ■	24	5,90
GET-21-BK	Sólida - 34,3 cm	BK ■	24	7,06
GET-23-BK	Espátula perforada - 38,1 cm	BK ■	24	6,43



Cuchara sólida de policarbonato

Cód.	Descripción	Colores				U/E	P.V.P./ud.	
		En stock	Bajo pedido					
SPO8CW	20,5 cm	135 □	110 ■	148 □	133 ■	404 ■	12	2,75
SPO10CW	25,5 cm	135 □	110 ■	148 □	133 ■	404 ■	12	3,03
SPO11CW	28 cm	135 □	110 ■	148 □	133 ■	404 ■	12	3,75
SPO13CW	38 cm	135 □	110 ■	148 □	133 ■	404 ■	12	6,44



Cuchara perforada de policarbonato

Cód.	Descripción	Colores				U/E	P.V.P./ud.	
		En stock	Bajo pedido					
SPOP10CW	25,5 cm	135 □	110 ■	148 □	133 ■	404 ■	12	3,03
SPOP11CW	28 cm	135 □	110 ■	148 □	133 ■	404 ■	12	3,75
SPOP13CW	33 cm	135 □	110 ■	148 □	133 ■	404 ■	12	6,44



Cuchara alta temperatura

Cód.	Descripción	Colores		U/E	P.V.P./ud.
		En stock	Bajo pedido		
SPO13	Sólida - 33 cm	150 ■	110 ■	12	9,42
SPA14	Espátula sólida - 35,5 cm	150 ■	110 ■	12	10,24
SPOP13	Perforada - 33 cm	150 ■	110 ■	12	9,42
SPASL14	Espátula perforada - 35,5 cm	150 ■	110 ■	12	10,24

Todos los artículos resaltados en negrita son productos en stock habitual. Consultar colores disponibles.

Tarros de plástico

Complete la presentación del buffet con los accesorios para servir de policarbonato, melamina y plástico resistente a altas temperaturas, y los tarros de plástico.



- Ideales para usarse en los buffets de ensaladas.
- Resisten manchas causadas por aceites, vinagre o salsas; y no conservan olores.
- Fabricados en un material resistente a fuertes impactos aceptado por la FDA.
- Con superficie lisa fácil de limpiar.

Los tarros, tanto de colores como transparentes, incluyen la tapa.

Cód.	Descripción	Colores	U/E	P.V.P./ud.
Tarros				
CP12	12,9 cm Ø x 13,2 cm alt. - 1,1 l	110 ■ 416 ■ 133 ■ 195 ■	12	9,85
CP15	16,8 cm Ø x 11 cm alt. - 1,4 l	110 ■ 416 ■ 133 ■ 195 ■	6	12,15
CP27	16,8 cm Ø x 17,2 cm alt. - 2,4 l	110 ■ 416 ■ 133 ■ 195 ■	6	13,90
CCP12	13,3 cm Ø x 13,7 cm alt. - 1,1 l	152 □	12	11,25
CCP15	17,2 cm Ø x 11,1 cm alt. - 1,4 l	152 □	6	17,60
CCP27	17,2 cm Ø x 17,5 cm alt. - 2,4 l	152 □	6	18,80
Tapas				
CPL12	Para CP12	148 □	12	1,70
CPL27	Para CP15 y CP27	148 □	12	1,75
CCPL12	Para CCP12	148 □	12	1,65
CCPL27	Para CCP15 y CCP27	148 □	12	1,70



Visite nuestra página web

www.dbmark.com

Encontrará toda la información de nuestra gran variedad de productos y se mantendrá informado de las novedades y promociones.

Todos los artículos resaltados en negrita son productos en stock habitual. Consultar colores disponibles.

01k Cestas

Cestas imitación mimbre aptas para lavavajillas

Presente el pan o la fruta con estas cestas de atractivo diseño. Tienen la imagen tradicional de las cestas de mimbre pero están fabricadas en plástico resistente e higiénico. Las referencias WB son aptas para lavar en lavavajillas.



Cesta rectangular

Cód.	Descripción	Colores	U/E	P.V.P./ud.
WB-1506-	24,1 x 19,7 x 8,9 cm	N ■ HY ■ BK ■	12	21,05
WB-1507-	25,4 x 12,1 x 7,6 cm	N ■ HY ■ BK ■	12	17,28
WB-1508-	29,2 x 21,6 x 7 cm	N ■ HY ■ BK ■	12	18,76
WB-1509-	45,7 x 31,1 x 6,4 cm	N ■ HY ■ BK ■	12	59,25
WB-1528-N	22,9 x 9,5 x 5,1 cm	N ■	12	14,07



Cesta alta rectangular

Cód.	Descripción	Colores	U/E	P.V.P./ud.
WB-1513-TT	44,5 x 29,2 x 9,5 cm	N ■	6	68,14
WB-1518-TT	38,1 x 27,9 x 12,7 cm	N ■	6	46,93



Cesta rectangular con asas

Cód.	Descripción	Colores	U/E	P.V.P./ud.
WB-1524-	45,7 x 31,1 x 6,4 cm	N ■	12	62,62
WB-1520-TT	40,6 x 22,9 x 17,1 cm	N ■	6	46,93
WB-1519-TT	58,4 x 27,9 x 17,1 cm	N ■	6	68,14
WB-1515-TT	47 x 34,3 x 17,1 cm	N ■	6	94,34
WB-1516-TT	55,9 x 39,4 x 15,2 cm	N ■	6	90,85
WB-1517-TT	58,4 x 43,2 x 17,8 cm	N ■	6	105,98



Cesta rectangular inclinada

Cód.	Descripción	Colores	U/E	P.V.P./ud.
WB-1514-TT	59,7 x 44,5 x 6,4 cm frontal / 12,1 cm trasera	N ■	6	110,54
WB-1510-	23,5 x 33 x 10,2 cm frontal / 17,8 cm trasera	N ■ HY ■ BK ■	6	62,54
ST-1511-BK	Base para dos cestas WB-1510	BK ■	6	65,99



Cesta alta redonda

Cód.	Descripción	Colores	U/E	P.V.P./ud.
WB-1521-TT	30,5 cm Ø x 17,8 cm	N ■	6	45,42
WB-1522-TT	35,6 cm Ø x 33 cm	N ■	6	90,85
WB-1523-TT	43,2 cm Ø x 36,8 cm	N ■	6	110,54



Todos los artículos resaltados en negrita son productos en stock habitual. Consultar colores disponibles.

Cestas imitación mimbre aptas para lavavajillas (cont.)



Cesta rectangular con cubierta

Cód.	Descripción	Colores	U/E	P.V.P./ud.
WB-1552-	53,3 x 32,4 cm	BK ■ HY ■	12	66,12
WB-1553-	41,3 x 27,9 cm	BK ■ HY ■	12	51,33
CO-3065-CL	Cubierta - 54,0 x 33,0 cm	CL □	2	121,37
CO-3426-CL	Cubierta - 41,0 x 29,2 cm	CL □	2	87,83



Cesta redonda con cubierta

Cód.	Descripción	Colores	U/E	P.V.P./ud.
WB-1551-	39,4 cm Ø	BK ■ HY ■	12	42,93
CO-2098-CL	Cubierta - 41,3 cm Ø	CL □	2	143,08

Cestas imitación mimbre aptas para lavavajillas ECONÓMICAS

¡Por fin una cesta tejida a mano que puede lavarse en lavavajillas! Están hechas de polipropileno y ofrece una sólida construcción para mantener su forma durante largo tiempo.



Cesta redonda ECONÓMICA

Cód.	Descripción	Colores	U/E	P.V.P./ud.
M1175W	21 cm Ø x 8 cm	■	12	4,59
HM1169W	30,5 cm Ø x 5 cm	■	6	9,07
M2475	21 cm Ø x 8 cm	■	12	4,59
HM2469	30,5 cm Ø x 5 cm	■	6	9,07



Cesta rectangular ECONÓMICA

Cód.	Descripción	Colores	U/E	P.V.P./ud.
M1189W	40,5 x 30 x 9 cm	■	6	13,61
M1185W	29 x 21,5 x 9 cm	■	6	8,06
M1193W	48 x 35,5 x 10 cm	■	6	16,27
M2489	40,5 x 30 x 9 cm	■	6	13,61
M2485	29 x 21,5 x 9 cm	■	6	8,06
M2493	48 x 35,5 x 10 cm	■	6	16,27



Cesta rectangular con asas ECONÓMICA

Cód.	Descripción	Colores	U/E	P.V.P./ud.
M1193WH	48 x 35,5 x 10 cm	■	6	19,85
M2493H	48 x 35,5 x 10 cm	■	6	19,85

Todos los artículos resaltados en negrita son productos en stock habitual. Consultar colores disponibles.

Cestas imitación mimbre aptas para lavavajillas ECONÓMICAS (cont.)



Cesta ovalada ECONÓMICA

Cód.	Descripción	Colores	U/E	P.V.P./ud.
M1171W	19 x 14 x 8 cm	■	12	3,79
M2471	19 x 14 x 8 cm	■	12	3,79
M1174W	23,5 x 16 x 8 cm	■	12	4,59
M2474	23,5 x 16 x 8 cm	■	12	4,59



Cesta de colores

Cód.	Descripción	Colores	U/E	P.V.P./ud.
HM1174	Ovalada - 23,5 x 16 x 8 cm	■ ■ ■	12	4,92

Cestas imitación mimbre

Cestas tejidas a mano con cordón de polipropileno, vinilo con borde metálico dorado y madera natural de sauce. Se limpian fácilmente con un paño húmedo.



Cesta redonda de polipropileno

Cód.	Descripción	Colores	U/E	P.V.P./ud.
1177W	18 cm Ø x 5 cm	■	12	1,46
1175W	21,5 cm Ø x 6 cm	■	12	1,87
1169W	25,5 cm Ø x 4 cm	■	12	1,82
1475	21,6 cm Ø x 5,7 cm	■	12	1,87
1135W	Trama abierta - 21,5 cm Ø x 8 cm	■	12	2,36



Cesta ovalada de polipropileno

Cód.	Descripción	Colores	U/E	P.V.P./ud.
1171W	18 x 13 x 5 cm	■	12	1,46
1174W	23 x 15 x 6 cm	■	12	1,63
1176W	25,5 x 16,5 x 7,5 cm	■	12	2,14
2471	18 x 12,5 x 5 cm	■	12	1,46
1471	18 x 12,5 x 5 cm	■	12	1,46
2474	23 x 15 x 5,5 cm	■	12	1,61
1474	23 x 15 x 5,5 cm	■	12	1,61
2476	25,5 x 16,5 x 7,5 cm	■	12	2,14
1476	25,5 x 16,5 x 7,5 cm	■	12	2,14
1136W	Trama abierta - 23,5 x 18 x 8 cm	■	12	2,61

Todos los artículos resaltados en negrita son productos en stock habitual. Consultar colores disponibles.



Cestas imitación mimbre (cont.)



Cesta rectangular de polipropileno

Cód.	Descripción	Colores	U/E	P.V.P./ud.
1172W	23 x 15 x 6,5 cm	■	12	2,02
1188W	35,5 x 25,5 x 7,5 cm	■	12	4,94
1189W	40,5 x 28,5 x 7,5 cm	■	12	5,23
1192W	45,5 x 32 x 7,5 cm	■	12	6,41
2472	23 x 15 x 6,5 cm	■	12	2,02
1472	23 x 15 x 6,5 cm	■	12	2,02
2488	35,5 x 25,5 x 7,5 cm	■	12	4,94
2489	40,5 x 29 x 7,5 cm	■	12	5,23



Cesta oblonga de polipropileno

Cód.	Descripción	Colores	U/E	P.V.P./ud.
1117W	23 x 9 x 5 cm	■	12	1,70
1113W	33 x 13 x 7,5 cm	■	12	2,75
1118W	38 x 15 x 7,5 cm	■	12	3,14



Cesta de vinilo

Cód.	Descripción	Colores	U/E	P.V.P./ud.
875B	20 cm Ø x 6 cm	■	12	2,88
975B	23 x 16 x 6 cm	■	12	2,61
917B	23 x 10 x 5 cm	■	12	2,18



Cesta de madera de sauce

Cód.	Descripción	Colores	U/E	P.V.P./ud.
1674	24 x 16 x 7,5 cm	■	12	4,32



Cesta rectangular de madera de sauce

Cód.	Descripción	Colores	U/E	P.V.P./ud.
1689	35,5 x 25,5 x 7,5 cm	■	6	10,35
1692	45,5 x 33 x 7,5 cm	■	6	15,17
161716	Inclinada - 48 x 39,5 cm - alturas 5 y 19 cm	■	4	23,83



Todos los artículos resaltados en negrita son productos en stock habitual. Consultar colores disponibles.



Cestas multifunción

Sirva cualquier cosa, en cualquier parte, con las cestas multifunción. Elija entre una gran variedad de colores y tamaños para crear el mejor aspecto adaptado a su ambiente. Se pueden lavar en lavavajillas y usarse en microondas.



Cesta multi-función ovalada

Cód.	Descripción	Colores	U/E	P.V.P./ud.
1071	19,5 x 14 x 4,5 cm	BK ■ FG ■ R ■ BR ■	36	0,65
1073	21,5 x 15 x 3,5 cm	BK ■ R ■	36	1,03
1074	24 x 15 x 4,5 cm	BK ■ FG ■ R ■ BR ■ Y ■ GM ■ RB ■ P ■	36	0,65
1076	26,5 x 17,7 x 3,75 cm	BK ■ FG ■ R ■ BR ■ Y ■ RB ■ P ■	36	1,16
1084	30 x 22 x 4,5 cm	BK ■ R ■	36	1,82
1086	32,5 x 24 x 3,75 cm	BK ■ FG ■ R ■	36	1,82



Cesta multi-función redonda

Cód.	Descripción	Colores	U/E	P.V.P./ud.
1075	20 cm Ø x 6 cm	FG ■ R ■ BR ■	36	1,16



Cesta multi-función rectangular

Cód.	Descripción	Colores	U/E	P.V.P./ud.
1077	27 x 19,5 x 3,75 cm	BK ■ R ■ BR ■	36	1,61



Fuente redonda

Cód.	Descripción	Colores	U/E	P.V.P./ud.
13759	23 cm Ø	BK ■ R ■	12	2,59
137510	26,5 cm Ø	BK ■ R ■	12	3,22
137512	30 cm Ø	BK ■	12	3,87



Fuente redonda con base

Cód.	Descripción	Colores	U/E	P.V.P./ud.
15759	23 cm Ø	BK ■ R ■	12	2,81
157510	26,5 cm Ø	BK ■ R ■	12	3,55
157512	30 cm Ø	BK ■ R ■	12	4,27



¿Quiere recibir información periódica de nuestras promociones, novedades, etc?

Inscríbese a nuestra newsletter desde la web

www.dbmark.com

Todos los artículos resaltados en negrita son productos en stock habitual. Consultar colores disponibles.

Cestas Mediterranean Collection

Elegante colección de canastas de metal negro. Perfectas para exponer el pan y la fruta en su buffet.



Cesta redonda

Cód.	Descripción	U/E	P.V.P./ud.
BK27510	24,5 cm Ø x 7,5 cm	6	10,51



Cesta oblonga

Cód.	Descripción	U/E	P.V.P./ud.
BK21709	23 x 10 cm x 5 cm prof.	6	6,67

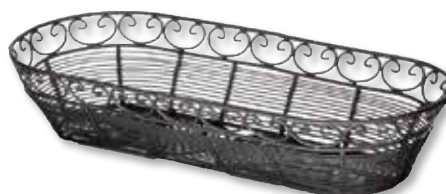

Cestillo para sobres de azúcar

Cód.	Descripción	U/E	P.V.P./ud.
BK256	7,5 x 6,5 x 5 cm	6	4,54



BKT2A



BKT2



BKT3

Cesta de niveles

Cód.	Descripción	U/E	P.V.P./ud.
BKT2A	2 niveles - 23 / 27 cm Ø - 30 cm alt.	1	27,83
BKT2	2 niveles - 24,5 / 30,5 cm Ø - 63,5 cm alt.	1	44,90
BKT3	3 niveles - 25,5 / 30,5 / 35,5 cm Ø - 86 cm alt.	1	56,29

Todos los artículos resaltados en negrita son productos en stock habitual. Consultar colores disponibles.

Cestas Artisan Collection

Canastas de tamaño grande, ideales para mostrar una gran variedad de productos. Acabado metalizado negro.

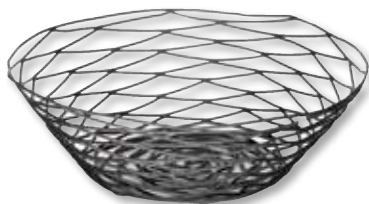

Cesta redonda

Cód.	Descripción	U/E	P.V.P./ud.
BK17508	20 cm Ø x 5 cm prof.	6	6,67
BK17510	25,5 cm Ø x 7,5 cm prof.	6	8,74

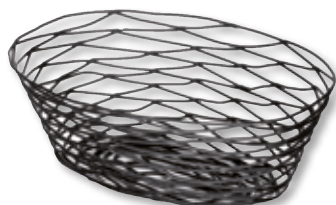

Cesta ovalada

Cód.	Descripción	U/E	P.V.P./ud.
BK17409	23 x 16 cm x 5,7 cm prof.	6	5,85
BK17410	25,5 x 18 cm x 8 cm prof.	6	7,83
BK17412	30 x 23 cm x 7,5 cm prof.	6	11,33



Cesta rectangular

Cód.	Descripción	U/E	P.V.P./ud.
BK17209	23 x 15 cm x 6,5 cm prof.	6	7,27

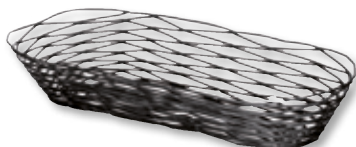

Cesta oblonga

Cód.	Descripción	U/E	P.V.P./ud.
BK11709	23 x 10 cm x 5 cm prof.	6	5,16



Cestillo

Cód.	Descripción	U/E	P.V.P./ud.
BK158	9 x 14 cm	6	5,66
BK155	5 x 6 cm	6	3,26

Cestitos portacubiertos

Soportes de metal recubiertos de polvo negro con tres frascos de vidrio. Una original manera de ofrecer los cubiertos en el buffet.



MJRM3

(incluyen frascos)

MJB3

Cestito portacubiertos

Cód.	Descripción	U/E	P.V.P./ud.
MJRM3	Farmhouse - 21,3 x 19,7 x 21,3 cm	4	25,78
MJRB3	Meranda - 21,3 x 19,7 x 21,3 cm	4	25,78
MJGLASS	Frasco de conserva de repuesto	12	5,64

Todos los artículos resaltados en negrita son productos en stock habitual. Consultar colores disponibles.

Cestas de acero inoxidable

Cestas de acero inoxidable, en color plateado o recubiertas de PVC negro, perfectas para servir menús con un estilo industrial muy original.



Cesta

Cód.	Descripción	U/E	P.V.P./ud.
4-835809	23,5 x 17,1 cm	6	20,17
4-835814	36,8 x 17,1 cm	6	24,49
4-83599	25,4 x 25,4 cm	6	21,22
4-35814	Recubierta de PVC negro - 36,8 x 17,1 cm	6	24,49
4-35999	Recubierta de PVC negro - 25,4 x 25,4 cm	6	18,44
4-35809	Recubierta de PVC negro - 25,4 x 16,5 cm	6	14,44
4-77800	Aluminio - 35,5 x 25,4 cm	6	14,47



Cestas Bouclé Collection

Las canastas están de moda para servir pan, hamburguesas, bocadillos, etc. de forma diferente. Acabado metalizado negro.



Cesta redonda

Cód.	Descripción	U/E	P.V.P./ud.
BK37508	20 cm Ø x 5 cm prof.	6	7,18



Cesta ovalada

Cód.	Descripción	U/E	P.V.P./ud.
BK37409	21,5 x 14 cm x 5 cm prof.	6	6,84
BK37410	25,5 x 17 cm x 5 cm prof.	6	9,12



Cesta rectangular

Cód.	Descripción	U/E	P.V.P./ud.
BK37109	20 x 11,5 cm x 4 cm prof.	6	7,51
BK37209	23 x 15 cm x 5 cm prof.	6	10,27
BK37309	32 x 16,5 cm x 4 cm prof.	6	9,17



Cestillo

Cód.	Descripción	U/E	P.V.P./ud.
BK356	7,5 x 6,5 cm x 5 cm prof.	12	3,53



Todos los artículos resaltados en negrita son productos en stock habitual. Consultar colores disponibles.

01 Dispensadores de fruta

Dispensadores de fruta

Le presentamos nuestros originales dispensadores de fruta que le darán a su zona de buffet un aire moderno y elegante. Fabricados en metal cromado color plata.



12SR



12RR

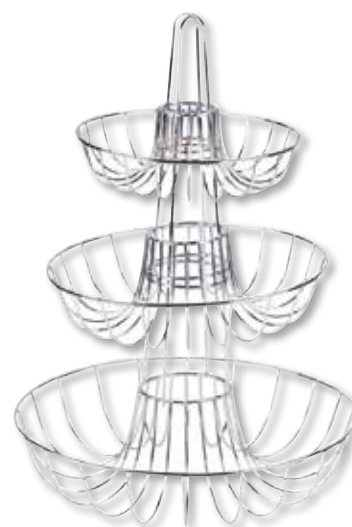

FTB3

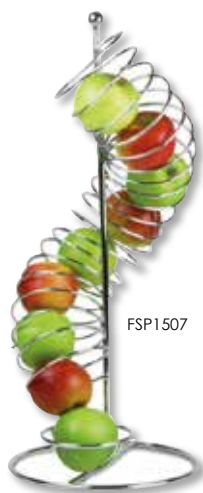

FSP1507

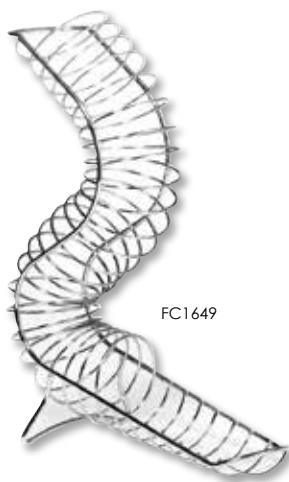

FC1649



FSL1508

Dispensador de fruta

Cód.	Descripción	U/E	P.V.P./ud.
FC1649	Curvado - 9,5 x 44,5 cm - 8,9 cm Ø	1	32,58
FSL1508	Inclinado - 9,5 x 40,5 cm - 8,9 cm Ø	1	27,43
FSP1507	En espiral - 9,5 x 48 cm - 8,9 cm Ø	1	27,09
12RR	Redondo con gancho - 35 x 33 x 42 cm	1	24,87
12SR	Cuadrado con gancho - 35 x 33 x 42 cm	1	26,52
FTB3	Redondo con tres pisos - 30,5 x 30,5 x 40,5 cm	1	31,65

Todos los artículos resaltados en negrita son productos en stock habitual. Consultar colores disponibles.

01m Dispensadores de bebidas

Dispensadores de líquidos

Contamos con una gran variedad de dispensadores para zumos, refrescos, etc. Son aptos para interior y exterior. Para buffets o celebraciones, están disponibles en diferentes estilos que se adaptan a cualquier decoración.



175



75/85



BAD1500

Disponibles en cash&carry



Dispensador de acero inoxidable y tritán

Cód.	Descripción	U/E	P.V.P./ud.
175	28,5 x 28,5 x 60 cm - 11,5 l - incluye infusor	1	91,23
75	27,5 x 27,5 x 50 cm - 9,5 l - incluye infusor	1	164,21
85	33,5 x 33,5 x 54 cm - 19 l - incluye infusor	1	235,54
BAD1500	Plástico - 25,5 x 25,5 x 35,5 cm - 5,5 l - incluye infusor	1	26,57



BDG1000



BDG2000



BDG3000

Dispensador de cristal

Cód.	Descripción	U/E	P.V.P./ud.
BDG1000	27,5 x 27,5 x 41 cm - 9,5 l - incluye infusor	1	39,80
BDG2000	27,5 x 27,5 x 41 cm - 7,5 l	1	37,37
BDG3000	25 x 25 x 35 cm - 7,5 l - incluye infusor	1	39,80

Todos los artículos resaltados en negrita son productos en stock habitual. Consultar colores disponibles.

Piezas de repuesto y accesorios

Cód.	Descripción	U/E	P.V.P./ud.
BDCHBD	Collar de pizarra para dispensadores de bebidas de vidrio	1	2,50
BDGF	Grifo para dispensadores de bebidas de vidrio	1	5,14
BDGR1	Base para dispensadores BDG1000, BDG2000 y BDG3000	1	18,48
BDGR2	Base doble para dispensadores BDG1000, BDG2000 y BDG3000	1	27,27
BDG1000T	Tapón de repuesto para dispensador BDG1000	1	5,50
BDGTUB	Base galvanizada para DG1000, BDG2000 y BDG3000	1	9,67



BDCHBD



BDG1000T



BDGF

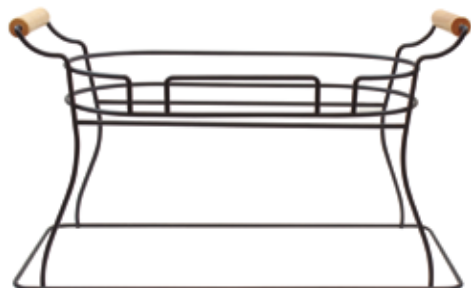

BDGR2



BDGR1



BDGTUB

➤ *Añada la base*



Todos los artículos resaltados en negrita son productos en stock habitual. Consultar colores disponibles.

01n Chafing dishes

Chafing dishes

Perfectos para mantener la temperatura de los alimentos de su buffet. De acero inoxidable pulido, para crear innovadoras presentaciones, perfectas para reuniones, recepciones y eventos. Productos de la más alta calidad para que su evento resulte memorable.



Chafing dish de inducción - tamaño completo

Cód.	Descripción	U/E	P.V.P./ud.
CW40161	Con ventana - 58,4 x 43,2 x 12,7 cm - 6,7 l	1	478,28



Chafing dish de inducción - 2/3 tamaño

Cód.	Descripción	U/E	P.V.P./ud.
CW40163	Con ventana - 40,6 x 40,6 x 14,4 cm - 4,8 l	1	399,34



Chafing dish redondo de combustible

Cód.	Descripción	U/E	P.V.P./ud.
CW40165	Con ventana - 45,7 x 45,7 x 12,7 cm - 3,8 l	1	381,64



Chafing dish de combustible - tamaño completo

Cód.	Descripción	U/E	P.V.P./ud.
CW40167	Con tapa giratoria - 58,4 x 43,2 x 30,5 cm - 6,7 l	1	262,53
CW40175	Con ventana - 58,4 x 43,2 x 30,5 cm - 6,7 l	1	563,62

Todos los artículos resaltados en negrita son productos en stock habitual. Consultar colores disponibles.

Chafing dishes (cont.)

Chafing dish de combustible - 2/3 tamaño

Cód.	Descripción	U/E	P.V.P./ud.
CW40176	Con ventana - 40,6 x 40,6 x 30,5 cm - 4,8 l	1	486,37



Chafing dish redondo de combustible

Cód.	Descripción	U/E	P.V.P./ud.
CW40177	Con ventana - 45,7 x 45,7 x 30,5 cm - 3,8 l	1	412,26



Combustible líquido

Cód.	Descripción	U/E	P.V.P./ud.
3177GCS	Lata 4/2/5 horas	24	3,52
3177GCS P	Palet completo de latas 4/2/5 horas	1.440	3,08



Seguro

El combustible usado, diefilen glycol, es de la misma categoría no-inflamable que el aceite vegetal

Económico

Más barato que los combustibles de gel

Reutilizable

Puede tapanlo entre uso y uso y volverlo a usar varias veces



Llama variable

Puede elegir entre llama estándar, alta y baja en función de su aplicación

Consistente

A diferencia del gel, la llama se mantiene a la misma altura sobre la lata

Sin olores

Combustión sin olor. Usted olerá la comida, no el combustible

Todos los artículos resaltados en negrita son productos en stock habitual. Consultar colores disponibles.

Servicio de mesa

02



Gracias a la evolución en la fabricación y diseño de vajillas y cristalerías, es posible contar con elegantes piezas de presentación empleando los materiales más resistentes y seguros. Elija el material que mejor se adapte a sus necesidades basándose en los siguientes criterios:

- Vajilla de policarbonato: Ofrece la máxima resistencia y garantía. Ideal para entorno donde la seguridad sea primordial, como en guarderías y colegios de infantil, residencias de mayores (asistidos), centros penitenciarios, hospitales, etc.
- Vajilla de melamina: Tan elegante y vistosa como cualquier pieza de porcelana, pero con una resistencia superior y muy ligera. Indicada para locales en los que se precise una vajilla resistente (colegios, residencias, restaurantes familiares y negocios con mucho movimiento: autoservicios, comedores de empresa, zonas de restauración de centros comerciales, etc.)
- Cristalería de policarbonato: Máxima seguridad, garantía y resistencia. Imprescindible en centros escolares, residencias y en zonas de piscina de hoteles y restaurantes.
- Cristalería acrílica (SAN): Máxima seguridad y elevada resistencia. Es una alternativa económica al policarbonato, manteniendo en todo momento sus cualidades en cuanto a seguridad.



La vajilla de melamina de G.E.T. está considerada como la más elegante y de mayor calidad de la industria. G.E.T. ofrece una variada selección de piezas y decorados diferentes igual de atractivos que la vajilla de porcelana. Solicite una muestra y sólo notará que nuestros platos no son de porcelana al comprobar lo ligeros que son.



Plato redondo borde ancho

Cód.	Descripción	U/E	P.V.P./ud.
WP-5-DW	14 cm Ø	48	9,03
WP-6-DW	16,5 cm Ø	48	10,14
WP-7-DW	19 cm Ø	48	11,56
WP-9-DW	22,9 cm Ø	24	15,36
WP-10-DW	26,7 cm Ø	12	21,50
WP-12-DW	30,5 cm Ø	12	23,13



Plato redondo borde estrecho

Cód.	Descripción	U/E	P.V.P./ud.
NP-6-DW	16,5 cm Ø	48	10,14
NP-7-DW	18,4 cm Ø	48	11,56
NP-9-DW	22,9 cm Ø	24	15,36
NP-10-DW	26,7 cm Ø	12	21,50



Plato redondo hondo

Cód.	Descripción	U/E	P.V.P./ud.
B-139-DW	23,5 x 3,2 cm prof.	24	17,71
B-1611-DW	28,6 x 4,4 cm prof.	12	19,25
B-2412-DW	31,8 x 5,1 cm prof.	12	27,79



Plato ovalado

Cód.	Descripción	U/E	P.V.P./ud.
OP-950-DW	24,8 x 18,4 cm	24	13,18
OP-120-DW	30,5 x 22,9 cm	12	17,34
OP-135-DW	34,3 x 26 cm	12	28,91
OP-145-DW	37,5 x 26,7 cm	12	29,44



Plato triangular

Cód.	Descripción	U/E	P.V.P./ud.
TP-12-DW	30,5 cm	12	34,69



Plato compartimentado

Cód.	Descripción	U/E	P.V.P./ud.
CP-10-DW	26 cm - 3 comp.	12	17,76
CP-134-W	33 x 24 cm - 4 comp.	12	23,37

Todos los artículos resaltados en negrita son productos en stock habitual. Consultar colores disponibles.



Sartén

Cód.	Descripción	U/E	P.V.P./ud.
SK-1-W	33 x 3,2 cm prof. - 946 ml	12	21,77
HSB-112-W	13,3 x 5,1 cm prof. - 399 ml	24	12,22



Bol bajo

Cód.	Descripción	U/E	P.V.P./ud.
B-454-DW	12,1 x 3,2 cm prof. - 148 ml	48	8,18
B-86-DW	15,2 x 3,8 cm prof. - 237 ml	48	10,13
B-24-DW	11,4 x 6,5 cm prof. - 309 ml	12	12,65
B-127-DW	18,4 x 4,4 cm - 458 ml	24	13,63
B-167-DW	19 x 4,4 cm prof. - 532 ml	24	15,96
B-925-DW	22,9 x 4,4 cm prof. - 1 l	12	15,70



Bol alto

Cód.	Descripción	U/E	P.V.P./ud.
B-45-DW	10,2 x 5,1 cm prof. - 231 ml	24	10,93
B-525-DW	11,4 x 5,7 cm prof. - 290 ml	24	13,32
B-105-DW	14 x 5,7 cm prof. - 296 ml	48	10,13
B-49-DW	13,3 x 6,5 cm prof. - 485 ml	12	19,27
B-48-DW	19 x 7 cm prof. - 1 l	12	17,71
M-815-DW	22,9 x 6,4 cm prof. - 1,8 l	12	41,28
BC-70-DW	24,8 x 7 cm prof. - 1,8 l	48	7,71
BC-170-DW	27,3 x 13,3 cm prof. - 237 ml	48	8,35



Taza

Cód.	Descripción	U/E	P.V.P./ud.
C-1004-W	6,4 x 5,7 cm prof. - 104 ml	48	5,37
C-108-W	8,3 x 7,6 cm prof. - 207 ml	24	7,55
C-107-W	8,3 x 8,3 cm - 257 ml	24	7,55
TM-1208-W	8,3 x 8,9 cm prof. - 281 ml - SAN	24	8,35
TM-1308-W	8,3 x 9,5 cm prof. - 296 ml - TRITAN	24	11,67
BF-080-W	10,2 x 5,7 cm prof. - 348 ml	24	10,84
S-12-W	8,9 x 8,3 cm prof. - 355 ml	24	6,32
C-1001-W	11,4 x 8,3 cm prof. - 556 ml	12	12,56
C-1002-W	12,1 x 8,9 cm prof. - 739 ml	12	14,09



Platito para taza

Cód.	Descripción	U/E	P.V.P./ud.
SU-4-DW	11,4 cm - para C-1004	48	5,26
SU-3-DW	14 cm - para B-105, BC-70, BC-170, B-454, C-107	48	9,40
SU-2-DW	14 cm - para C-108, TM-1208, TM-1308	48	9,40



Todos los artículos resaltados en negrita son productos en stock habitual. Consultar colores disponibles.



La colección Siciliano ofrece unas formas modernas y tamaños prácticos que permiten dar rienda suelta a su creatividad. Combinela con la colección Diamond White para una mayor versatilidad.



Plato llano

Cód.	Descripción	U/E	P.V.P./ud.
CS-6100-W	19,7 cm Ø	12	7,95
207-5-W	26,7 cm Ø	12	15,61
CS-6102-W	30,5 cm Ø	12	25,28
CS-6108-W	35,6 cm Ø	12	27,13



Plato hondo

Cód.	Descripción	U/E	P.V.P./ud.
CS-6107-W	26,7 cm x 3,8 cm prof. - 946 ml	12	24,14



Plato cuadrado

Cód.	Descripción	U/E	P.V.P./ud.
CS-6116-W	15,2 x 15,2 cm	24	15,50
CS-6119-W	24,1 x 24,1 cm	12	28,06



Plato rectangular

Cód.	Descripción	U/E	P.V.P./ud.
CS-6104-W	24,8 x 14,7 cm	12	16,49
CS-6103-W	28,6 x 17,8 cm	12	15,36
CS-6105-W	33 x 19,8 cm	12	25,79
OP-116-W	31,1 x 20,3 cm - con borde	12	26,36



CS-6112-W



CS-6111-W

Plato ovalado

Cód.	Descripción	U/E	P.V.P./ud.
CS-6111-W	27,9 x 23,5 cm	12	23,92
CS-6112-W	33,7 x 24,1 cm	12	35,93



Bol

Cód.	Descripción	U/E	P.V.P./ud.
CS-6101-W	15,9 cm Ø x 5,7 cm prof. - 692 ml	12	7,95
CS-6106-W	21,6 cm Ø x 5,7 cm prof. - 1,3 l	12	15,73

Todos los artículos resaltados en negrita son productos en stock habitual. Consultar colores disponibles.





Bonitas piezas de servicio en varios tamaños y originales formas. Con textura de tejido entrelazado. Mejore sus presentaciones con esta colección de apariencia de cerámica pero con una durabilidad excepcional.



Plato cuadrado

Cód.	Descripción	U/E	P.V.P./ud.
CS-6000-CN-W	15,2 cm	24	12,82



Plato triangular

Cód.	Descripción	U/E	P.V.P./ud.
CS-1180-CN-W	27,3 x 22,2 x 17,1 cm	12	24,43
CS-1259-CN-W	31,8 x 25,4 x 22,9 cm	12	32,86



Plato 2 compartimentos

Cód.	Descripción	U/E	P.V.P./ud.
CS-1063-CN-W	27,3 x 15,9 cm	12	25,84



Bandeja rectangular

Cód.	Descripción	U/E	P.V.P./ud.
CS-1270-CN-W	30,5 x 17,8 cm	12	35,59
CS-1450-CN-W	35,6 x 12,7 cm	12	32,44
CS-1811-CN-W	45,7 x 27,9 cm	3	63,99



Bol triangular

Cód.	Descripción	U/E	P.V.P./ud.
CS-1070-CN-W	12,7 x 11,4 x 10,2 cm - 4,4 cm prof. - 296 ml	12	13,44
CS-6352-CN-W	15,8 x 13,3 x 12,7 cm - 5,7 cm prof. - 414 ml	12	18,71
CS-1080-CN-W	22,2 x 20,9 x 19 cm - 8,2 cm prof. - 2,2 l	3	42,78
CS-1090-CN-W	26,7 x 22,9 x 17,8 cm - 10,2 cm prof. - 2,8 l	3	52,45
CS-1198-CN-W	29,8 x 24,8 x 22,9 cm - 10,8 cm prof. - 3,8 l	3	56,91

Todos los artículos resaltados en negrita son productos en stock habitual. Consultar colores disponibles.

Colección Centuria



Melamina de peso medio a un precio muy económico. Perfecta para uso diario de grandes volúmenes.



Plato llano

Cód.	Descripción	U/E	P.V.P./ud.
BF-700-W	18,4 cm Ø	24	6,51
BF-090-W	22,9 cm Ø	24	9,76
BF-010-W	25,4 cm Ø	12	13,41



Fuente

Cód.	Descripción	U/E	P.V.P./ud.
OP-115-W	29,2 x 20,3 cm	24	15,26



Bol

Cód.	Descripción	U/E	P.V.P./ud.
BF-050-W	104 ml - 13,3 cm Ø x 2,5 cm prof.	48	4,37
BF-725-W	414 ml - 18,4 cm Ø x 4,4 cm prof.	24	7,14



Colección Midtown



Colección de formas modernas y tamaños muy prácticos, con un diseño versátil y multifuncional. Con una alta durabilidad perfecta para el servicio cotidiano.



Bandeja rectangular

Cód.	Descripción	U/E	P.V.P./ud.
CS-1156-W	29,2 x 15,2 cm	12	25,43
CS-1257-W	31,8 x 17,8 cm	12	34,49



Bol cuadrado

Cód.	Descripción	U/E	P.V.P./ud.
CS-4722-W	12 cm x 5,1 cm prof. - 473 ml	12	16,07
CS-8020-W	20 cm x 4,55 cm prof. - 1,4 l	6	28,35
CS-9236-W	23 cm x 5,1 cm prof. - 2,2 l	6	38,91



Todos los artículos resaltados en negrita son productos en stock habitual. Consultar colores disponibles.



Colecciones de melamina de alta calidad con superficie vídriosa para aportar mayor resistencia a manchas. Con formas irregulares y colores rústicos, nos ofrece la apariencia de cerámica hecha a mano, pero ligeras de peso y resistentes.



Plato llano

Cód.	Descripción	Colores	U/E	P.V.P./ud.
CS-7-	17,8 cm Ø	RM <input type="checkbox"/> UM <input type="checkbox"/>	12	16,00
CS-9-	22,9 cm Ø	RM <input type="checkbox"/> UM <input type="checkbox"/>	12	24,45
CS-10-	27,7 cm Ø	RM <input type="checkbox"/> UM <input type="checkbox"/> FM <input type="checkbox"/>	12	30,95



Bandeja

Cód.	Descripción	Colores	U/E	P.V.P./ud.
CS-117-	Rectangular - 30,5 x 19,1 cm	RM <input type="checkbox"/> UM <input type="checkbox"/> FM <input type="checkbox"/>	12	29,46



Bol y ensaladera

Cód.	Descripción	Colores	U/E	P.V.P./ud.
B-8-	12,7 cm Ø x 5,1 cm alt. - 237 ml	RM <input type="checkbox"/> UM <input type="checkbox"/>	24	14,16
B-18-	17,8 cm Ø x 4,4 cm alt. - 592 ml	RM <input type="checkbox"/> UM <input type="checkbox"/> FM <input type="checkbox"/>	12	18,57
B-42-	27,7 cm Ø x 4,4 cm alt. - 1,3 l	RM <input type="checkbox"/> UM <input type="checkbox"/> FM <input type="checkbox"/>	12	31,60

RUSTIC MILL (RM)

URBAN MILL (UM)

FRENCH MILL (FM)



Colección Cosmo



Melamina de alta calidad con superficie vídriosa para aportar mayor resistencia a manchas. Con formas irregulares y dos originales colores, nos ofrece la apariencia de cerámica hecha a mano, pero ligeras de peso y resistentes.



Plato llano

Cód.	Descripción	Colores	U/E	P.V.P./ud.
CS-7-	17,8 cm Ø	CSB ■ CSG ■	12	16,00
CS-9-	22,9 cm Ø	CSB ■ CSG ■	12	24,45
CS-10-	27,7 cm Ø	CSB ■ CSG ■	12	30,95



Bandeja

Cód.	Descripción	Colores	U/E	P.V.P./ud.
CS-117-	Rectangular - 30,5 x 19,1 cm	CSB ■ CSG ■	12	29,46



Bol y ensaladera

Cód.	Descripción	Colores	U/E	P.V.P./ud.
B-8-	12,7 cm Ø x 5,1 cm alt. - 237 ml	CSB ■ CSG ■	24	14,16
B-18-	17,8 cm Ø x 4,4 cm alt. - 592 ml	CSB ■ CSG ■	12	18,57
B-42-	27,7 cm Ø x 4,4 cm alt. - 1,3 l	CSB ■ CSG ■	12	31,60

Estamos en



@DbmarkTweet



@dbmarkhosteleria



@dbmark_inst

¡Síguenos!

Todos los artículos resaltados en negrita son productos en stock habitual. Consultar colores disponibles.



Colección con una original textura rayada que le aporta un cierto toque rústico. Con variedad de tamaños.



Plato llano

Cód.	Descripción	U/E	P.V.P./ud.
PT-6-MN-W	9 cm Ø	48	13,27
PT-7-MN-W	19 cm Ø	48	18,10
PT-10-MN-W	26,7 cm Ø	12	33,32



Plato hondo

Cód.	Descripción	U/E	P.V.P./ud.
B-12-MN-W	355 ml - 23,5 cm Ø x 5,7 cm prof.	12	32,36
B-16-MN-W	473 ml - 25,4 cm Ø x 6,3 cm prof.	12	35,09
B-32-MN-W	946 ml - 26,7 cm Ø x 3,8 cm prof.	12	33,98



Fuente

Cód.	Descripción	U/E	P.V.P./ud.
PT-129-MN-W	30 x 22,8 cm	12	33,11



Bol

Cód.	Descripción	U/E	P.V.P./ud.
B-10-MN-W	236 ml - 11,4 cm Ø x 5 cm prof.	12	13,27



Colección Nara



Elegante colección de melamina negra mate.



Plato cuadrado

Cód.	Descripción	U/E	P.V.P./ud.
P-875-BK	22,2 cm	12	14,34
P-1000-BK	25,4 cm	12	18,47
P-1175-BK	29,8 cm	12	31,23



Plato redondo

Cód.	Descripción	U/E	P.V.P./ud.
BF-6-BK	15,9 cm Ø	12	7,53
BF-7-BK	18,4 cm Ø	12	8,87
BF-9-BK	23,5 cm Ø	12	11,54
BF-10-BK	25,4 cm Ø	12	14,10



Bol redondo

Cód.	Descripción	U/E	P.V.P./ud.
B-247-BK	709,8 ml	12	15,80
B-549-BK	1597 ml	12	24,06



Bandeja rectangular

Cód.	Descripción	U/E	P.V.P./ud.
RP-1145-BK	26,7 x 11,4 cm	12	12,15
RP-1253-BK	30,5 x 13,3 cm	12	15,07
RP-1490-BK	35,6 x 22,9 cm	12	39,62



Platito de salsa

Cód.	Descripción	U/E	P.V.P./ud.
SD-3828-BK	11,8 ml	24	4,62
SD-5525-BK	74 ml - doble	24	5,95



Cuchara

Cód.	Descripción	U/E	P.V.P./ud.
6020-BK	24 ml	60	1,82



Todos los artículos resaltados en negrita son productos en stock habitual. Consultar colores disponibles.

Colección Magnolia



◆ Novedad 2018 ◆

Vajilla de melamina de primera calidad con una elegante textura ondulada. Ideal para cenas casuales, catering, hostelería y cruceros.



Plato ovalado de melamina texturizada

Cód.	Descripción	U/E	P.V.P./ud.
OP-870	20,3 cm x 16,5 cm	24	8,21
OP-1290	29,2 cm x 24,8 cm	12	21,70
OP-1311	31,8 cm x 26,7 cm	12	26,27



Bol ovalado de melamina texturizada

Cód.	Descripción	U/E	P.V.P./ud.
B-11	13,3 cm x 12,7 cm - 296 ml	24	8,32
B-20	17,8 cm x 16,5 cm - 591 ml	12	15,41
B-40	29,2 cm x 24,1 cm - 1,2l	12	20,28

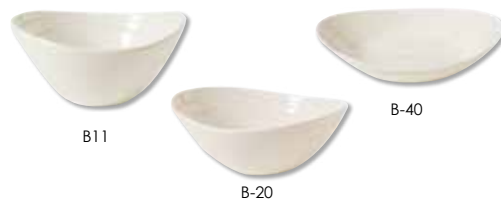

Colección Kanello



◆ Novedad 2018 ◆

Original vajilla que combina a la perfección con la Colección Diamond.



Plato redondo

Cód.	Descripción	Colores	U/E	P.V.P./ud.
WP-7-DI	19,1 cm Ø		48	14,17
WP-9-DI	22,9 cm Ø		24	18,52
WP-10-DI	26,7 cm Ø		12	25,06

Bol ovalado

Cód.	Descripción	Colores	U/E	P.V.P./ud.
B-454-DI	133 ml - 12,1 cm Ø x 3,2 cm prof.		48	19,51
B-127-DI	355 ml - 18,4 cm Ø x 4,4 cm prof.		24	17,33
B-139-DI	384 ml - 23,5 cm Ø x 3,2 cm prof.		24	21,80



Todos los artículos resaltados en negrita son productos en stock habitual. Consultar colores disponibles.



Estupendos molcajetes y tortilleros de melamina de diferentes tamaños, ideales para los acompañamientos en restaurantes de comida mejicana.



Molcajete



MEL

Cód.	Descripción	U/E	P.V.P./ud.
MOJ-804-BK	22,9 cm - 1,9 l	12	31,07
MOJ-803-BK	19,7 cm - 769 ml	12	17,96
MOJ-802-BK	12,7 cm - 296 ml	12	8,05
MOJ-801-BK	10,2 cm - 118 ml	12	4,47



PP

Tortillero

Cód.	Descripción	Colores	U/E	P.V.P./ud.
TS-800-	19,7 cm Ø x 3,2 cm prof.	BK ■ IV ■ BR ■ R ■ TE ■	24	11,80

Más Méjico



Recipiente para nachos

Cód.	Descripción	U/E	P.V.P./ud.
10CS	25 cm Ø x 6,5 cm	12	21,76
4SS	Ramekin - 7,5 cm Ø x 5 cm	12	5,42



Carro para nachos

Cód.	Descripción	U/E	P.V.P./ud.
WCS2017	Carro - 17 x 20 cm	12	6,48
SCMULE	Burro para ramekines de 120 ml - 16 x 17 cm	12	6,48



Portacondimentos

Cód.	Descripción	U/E	P.V.P./ud.
TTO1825	18 x 25,5 cm	12	20,62



Torre para aros de cebolla

Cód.	Descripción	U/E	P.V.P./ud.
OTR1830	18 cm Ø x 30 cm	12	16,10

Todos los artículos resaltados en negrita son productos en stock habitual. Consultar colores disponibles.

Más Méjico (cont.)

Torre para fajitas

Cód.	Descripción	U/E	P.V.P./ud.
FTR1711	Soporte con tres anillos - metal negro - 45 x 28,6 x 20,6 cm	6	13,70
557TCH	Tortillero - 18 cm Ø - color gris carbón	12	17,40
CW30152	Cazuelita de hierro fundido - 26 cm Ø x 4,5 cm - 710 ml	6	10,78
UCW03	Salvamanteles de baquelita para CW30152	6	8,04

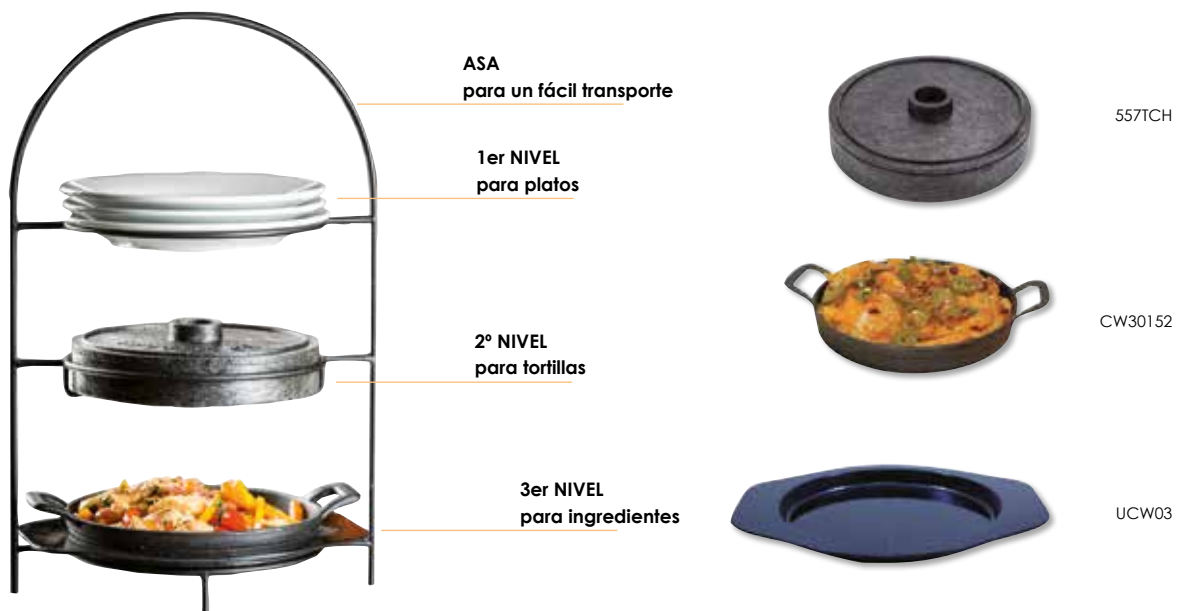

Boles para comida india

Recipientes de acero inoxidable para Kadai y Handi, platos tradicionales indios.



Boles

Cód.	Descripción	U/E	P.V.P./ud.
839	Con asas - 13 cm Ø - 625 ml	6	4,32
840	Con asas - 15 cm Ø - 852 ml	6	3,84
848	Con asas - acabado cobre - 15 cm Ø - 852 ml	6	16,20
843	Acabado cobre - 15 cm Ø - 852 ml	6	14,57
846	Cazuelita para asar - 15 x 10 cm	6	5,78

Línea Fuji



La línea japonesa Fuji brinda un sabor de Oriente a su mesa con la elegancia del negro y el rojo.



Bol

Cód.	Descripción	U/E	P.V.P./ud.
B-124-F	15,2 cm Ø x 10,2 cm prof. - 1,1 l	12	13,21
B-125-F	17,1 cm Ø x 8,3 cm prof. - 1,2 l	12	16,19
B-47-F	19,0 cm Ø x 7,0 cm prof. - 1,3 l	12	17,84



B-126-F

B-129-F

Bol ondeado

Cód.	Descripción	U/E	P.V.P./ud.
B-126-F	15,2 cm Ø x 4,4 cm prof. - 364 ml	12	14,43
B-129-F	8,9 cm Ø x 3,8 cm prof. - 89 ml	12	8,76



Bol con tapa

Cód.	Descripción	U/E	P.V.P./ud.
B-123-F	12,1 cm Ø x 5,7 cm prof. - 355 ml	12	11,27
B-720-BK	17,8 cm Ø x 5,7 cm prof. - 520 ml	24	12,78



Cuchara

Cód.	Descripción	U/E	P.V.P./ud.
M-6030-BK	19 ml - negra	60	1,62
M-6030-W	19 ml - blanca	60	1,62
M-6030-RSP	19 ml - roja	60	1,73
6026-F	24 ml - negra y roja	60	1,73



Palillos

Cód.	Descripción	U/E	P.V.P./ud.
CHOPSTICKS	27,3 cm	100	105,18



Vaporera

Cód.	Descripción	Colores	U/E	P.V.P./ud.
STM-60-HY	15,2 cm Ø x 7,6 cm prof.	HY ■	24	13,82
STM-85-BK	21,6 cm Ø x 8,3 cm prof.	BK ■	12	17,72

Todos los artículos resaltados en negrita son productos en stock habitual. Consultar colores disponibles.

Cuidadosamente diseñados e inspirados en las tapas, estos boles son perfectos para ofrecer pequeñas porciones. Disponible en dos estilos y colores diferentes: terracota tradicional o blanco. Fabricados en resina termoendurecible, aguantan temperaturas de hasta 204°C. Son antiadherentes y muy fáciles de limpiar.



Para gratinados

Cód.	Descripción	U/E	P.V.P./ud.
AGV8	Ovalado - 22 x 12 x 4 cm	12	8,81
AGV12	Ovalado - 23,5 x 13,5 x 4 cm	12	9,84
AGR8	Redondo - 16,5 x 14,5 x 4 cm	12	8,81
AGR12	Redondo - 23,5 x 14,5 x 4 cm	12	9,84

Para tapas

Cód.	Descripción	U/E	P.V.P./ud.
TAPR6	Redondo - 11,5 x 11,5 x 3 cm	12	6,00
TAPR10	Redondo - 14,5 x 3 cm	12	10,56



Sets

Cód.	Descripción	U/E	P.V.P./ud.
TPSS11KITWH	Incluye soporte TPSS11 y 6 cuencos TAPR6WH	1	62,00
TPSL13KITWH	Incluye soporte TPSL13 y 6 cuencos TAPR10WH	1	62,00
TPSS11KITTC	Incluye soporte TPSS11 y 6 cuencos TAPR6TC	1	62,00
TPSL13KITTC	Incluye soporte TPSL13 y 6 cuencos TAPR10TC	1	62,00

Para tapas

Cód.	Descripción	U/E	P.V.P./ud.
TPSS11	Soporte de Tapas TAPR6, negro, 29 x 29 x 34,5 cm	6	27,60
TPSS13	Soporte de Tapas TAPR10, negro, 32 x 32 x 34,5 cm	6	28,80



Línea Traditional



Con la tradición y vitalidad de la artesanía japonesa, esta línea ofrece colores y formas altamente creativos.



Plato rectangular ondulado

Cód.	Descripción	U/E	P.V.P./ud.
142-20-TD	20,3 x 14 cm	12	10,89
142-24-TD	23,5 x 16,5 cm	12	14,43
142-28-TD	27,9 x 11,4 cm	12	10,89



Plato redondo ondulado

Cód.	Descripción	U/E	P.V.P./ud.
139-TD	20,3 cm Ø	12	14,43



Plato barca

Cód.	Descripción	U/E	P.V.P./ud.
136-TD	26,7 x 12,1 cm	12	11,41

Platos de fiesta



Soluciones originales para fiestas exitosas e invitados felices.



Plato con hueco para copa

Cód.	Descripción	Colores	U/E	P.V.P./ud.
PP-975-	24,8 x 22,9 cm	BK ■ IV ■	12	11,80



Plato paleta de pintor

Cód.	Descripción	Colores	U/E	P.V.P./ud.
PP-977-W	30,5 cm	W □	12	19,04



Plato con espacio para bol

Cód.	Descripción	Colores	U/E	P.V.P./ud.
PP-976	30,5 cm	BK ■ W □ CB ■	12	11,99

Todos los artículos resaltados en negrita son productos en stock habitual. Consultar colores disponibles.

Vajilla de policarbonato

Disfrute de la insuperable resistencia de la vajilla de policarbonato de CAMBRO. Son piezas muy prácticas y duraderas, imprescindibles en centros escolares, hospitales o residencias.



- El virtualmente irrompible policarbonato Camwear resiste las manchas, los olores y los rasguños.
- Con superficie texturizada en los platos para que duren más.
- Ideales para escuelas, cafeterías, guarderías e instalaciones para el cuidado de la salud.

Plato llano

Cód.	Descripción	Colores		U/E	P.V.P./ud.
		En stock	Bajo pedido		
55CWNR	14 cm Ø	148 □	401 ■ 110 ■ 133 ■	48	3,08
65CWNR	16,5 cm Ø	148 □	401 ■ 110 ■ 133 ■	48	3,69
725CWNR	18,4 cm Ø	148 □	401 ■ 110 ■ 133 ■	48	5,03
825CWNR	21 cm Ø	148 □	401 ■ 110 ■ 133 ■	48	5,78
9CWNR	22,9 cm Ø	148 □	401 ■ 110 ■ 133 ■	48	5,68
10CWNR	25,4 cm Ø	148 □	401 ■ 110 ■ 133 ■	48	7,82



Plato hondo

Cód.	Descripción	Colores		U/E	P.V.P./ud.
		En stock	Bajo pedido		
90SPCW	22,9 cm Ø	148 □	401 ■ 110 ■ 133 ■	48	8,25



Plato ovalado

Cód.	Descripción	Colores	U/E	P.V.P./ud.
120CWP	30,5 x 22,9 cm	401 ■ 110 ■ 133 ■ 148 □	24	9,53



Plato 3 compartimentos

Cód.	Descripción	Colores	U/E	P.V.P./ud.
93CW	22,9 cm Ø	401 ■ 110 ■ 133 ■ 148 □	48	8,25
HK93BCW	24,1 cm Ø	133 ■	12	17,35
HK93CW	Con tapa - 24,1 cm Ø	133 ■	6	31,00



Base con tapa

Cód.	Descripción	Colores	U/E	P.V.P./ud.
HK39	22,9 cm Ø	148 □	6	31,00



Bol cuadrado

Cód.	Descripción	Colores		U/E	P.V.P./ud.
		En stock	Bajo pedido		
10CW	10,2 cm - 278 ml	148 □	401 ■ 110 ■ 133 ■	48	3,75
150CW	13,3 cm - 494 ml	148 □	401 ■ 110 ■ 133 ■	48	5,03
10CWL	Tapa para 10CW	148 □		48	2,89



Todos los artículos resaltados en negrita son productos en stock habitual. Consultar colores disponibles.

Vajilla de policarbonato (cont.)



Bol redondo

Cód.	Descripción	Colores				U/E	P.V.P./ud.	
		En stock	Bajo pedido					
45CW	11,7 cm Ø - 150 ml		401	110	133	148	48	3,11
35CW	9,8 cm Ø - 252 ml		401	110	133	148	48	2,57
60CW	15,2 cm Ø - 322 ml		401	110	133	148	48	3,75
100CW	12,5 cm Ø - 370 ml	148	401	110	133		48	3,16
50CW	13,3 cm Ø - 452 ml	148	401	110	133		48	3,75

Taza

Cód.	Descripción	Colores				U/E	P.V.P./ud.	
		En stock	Bajo pedido					
75CW	Apilable - 8 cm Ø - 239 ml		401	110	133	148	48	4,82
96CW	9,5 cm Ø - 288 ml		401	110	133	148	48	4,82

Cubreplatos

Elija el cubreplatos que mejor se adapte a su vajilla. Los fabricados en fibra de vidrio son aptos para su uso en microondas. Los cubreplatos transparentes facilitan la identificación del menú y son perfectos como cubierta higiénica en la presentación de pinchos de barra.

Cubreplatos de fibra de vidrio

- Resiste temperaturas de hasta 149 °C.
- Se conserva fría al tacto para un manejo fácil.
- Más ligeras y silenciosas que las de metal.
- Se pueden usar en microondas.



Cubreplatos redondo de fibra de vidrio

Cód.	Descripción	Colores	U/E	P.V.P./ud.
68VS	16,5 cm Ø x 5,6 cm altura	380 191 101	12	13,10
86VS	21 cm Ø x 6,7 cm altura	380 191 101	12	14,50
91VS	23,2 cm Ø x 6,8 cm altura	380 191 101	12	15,40
913VS	24,9 cm Ø x 6,8 cm altura	380 191 101	12	15,40
95VS	23,7 cm Ø x 6,8 cm altura	380 191 101	12	15,40
99VS	24,3 cm Ø x 6,7 cm altura	380 191 101	12	15,40
911VS	24,6 cm Ø x 7 cm altura	380 191 101	12	15,95
100VS	25,4 cm Ø x 6,8 cm altura	380 191 101	12	15,75
103VS	25,9 cm Ø x 6,8 cm altura	380 191 101	12	16,15
105VS	26,2 cm Ø x 6,8 cm altura	380 191 101	12	16,15
106VS	26,4 cm Ø x 7,2 cm altura	380 191 101	12	18,15
1010VS	27 cm Ø x 6,8 cm altura	380 191 101	12	17,25
1012VS	27,3 cm Ø x 6,8 cm altura	380 191 101	12	17,25
1014VS	27,6 cm Ø x 6,8 cm altura	380 191 101	12	17,25
116VS	28,9 cm Ø x 8,1 cm altura	380 191 101	12	18,55
120VS	30,5 cm Ø x 7,3 cm altura	380 191 101	12	23,65
124VS	31,1 cm Ø x 7,3 cm altura	380 191 101	12	24,60



Cubreplatos cuadrado de fibra de vidrio

Cód.	Descripción	Colores	U/E	P.V.P./ud.
85SFVS	29,9 cm Ø x 7 cm altura	380 191 101	12	15,40
978SFVS	25,4 cm Ø x 7 cm altura	380 191 101	12	15,75

Todos los artículos resaltados en negrita son productos en stock habitual. Consultar colores disponibles.

Cubreplatos (cont.)

Cubreplatos de policarbonato

- La comida se conserva caliente sin necesidad de recalentarla en los cubreplatos de policarbonato Camwear.
- Ideal para usarse en carritos calientes.
- Seguro hasta los 99 °C.
- De policarbonato virtualmente irrompible.



Cubreplatos de policarbonato

Cód.	Descripción	Colores		U/E	P.V.P./ud.
		En stock	Bajo pedido		
806CW	21,4 cm Ø x 6,8 cm altura		153 ■ 133 ■ 486 ■ 152 ■	12	11,45
900CW	23,2 cm Ø x 7 cm altura	152 ■	153 ■ 133 ■ 486 ■	12	11,50
901CW	23,7 cm Ø x 7,2 cm altura		153 ■ 133 ■ 486 ■ 152 ■	12	12,20
905CW	24,1 cm Ø x 7,2 cm altura		153 ■ 133 ■ 486 ■ 152 ■	12	12,65
909CW	24,8 cm Ø x 7 cm altura		153 ■ 133 ■ 486 ■ 152 ■	12	12,55
9011CW	25,4 cm Ø x 7,3 cm altura	152 ■	153 ■ 133 ■ 486 ■	12	13,75
9013CW	25,4 cm Ø x 7 cm altura		153 ■ 133 ■ 486 ■ 152 ■	12	13,75
1000CW	25,9 cm Ø x 6,8 cm altura		153 ■ 133 ■ 486 ■ 152 ■	12	13,70
1005CW	26,8 cm Ø x 7,2 cm altura	152 ■	153 ■ 133 ■ 486 ■	12	13,90
1007CW	27 cm Ø x 7 cm altura	152 ■	153 ■ 133 ■ 486 ■	12	13,90
1013CW	27,5 cm Ø x 6,8 cm altura		153 ■ 133 ■ 486 ■ 152 ■	12	14,00
1101CW	27,9 cm Ø x 6,8 cm altura	152 ■	153 ■ 133 ■ 486 ■	12	13,90
1202CW	30,8 cm Ø x 7 cm altura	152 ■	153 ■ 133 ■ 486 ■	12	14,00



Vasos de policarbonato

Prácticamente irrompibles. Utilice los vasos de policarbonato de CAMBRO y, además de seguridad, también disfrutará de unos atractivos diseños.



Vasos Huntington

Cód.	Descripción	Colores		U/E	P.V.P./ud.
		En stock	Bajo pedido		
HT5CW	150 ml - 9 cm altura	135 ■	196 ■	36	2,82
HT8CW	231 ml - 11,3 cm altura	135 ■	196 ■	36	2,94
HT10CW	300 ml - 12,2 cm altura	135 ■	196 ■	36	3,06
HT12CW	355 ml - 9,5 cm altura	135 ■	196 ■	36	3,14
HT120CW	355 ml - 12,8 cm altura	135 ■	196 ■	36	3,21
HT14CW	414 ml - 12,4 cm altura	135 ■	196 ■	36	3,52
HT16CW	480 ml - 14 cm altura	135 ■	196 ■	36	4,09
HT22CW	650 ml - 17 cm altura	135 ■	196 ■	36	5,13



Vasos Camwear

Cód.	Descripción	Colores	U/E	P.V.P./ud.
500CW	160 ml - 9,2 cm altura	152 ■	48	1,67
800CW	237 ml - 10,2 cm altura	152 ■	48	2,03
850CW	269 ml - 9,7 cm altura	152 ■	48	5,58
950CW	284 ml - 11,1 cm altura	152 ■	48	2,37
1200CW	384 ml - 13,2 cm altura	152 ■	48	2,67
1600CW	503 ml - 14,6 cm altura	152 ■	48	3,61



Todos los artículos resaltados en negrita son productos en stock habitual. Consultar colores disponibles.

Vasos Vía



Vaso Vía

Cód.	Descripción	Colores	U/E	P.V.P./ud.
SW-1468-CL	296 ml - 8,5 cm altura	■	24	9,71
SW-1469-CL	473 ml - 15,5 cm altura	■	24	11,58

Vasos de SAN



Más económicos que los de policarbonato pero igualmente eficaces cuando de lo que se trata es evitar riesgos en colegios, residencias o zonas de piscina. El SAN es un material resistente a las roturas. Elija entre los diferentes y atractivos diseños que le presentamos.



Vaso Orbis

Cód.	Descripción	Colores	U/E	P.V.P./ud.
SW-1512-CL	355 ml - 13 cm altura	■	24	4,74
SW-1516-CL	473 ml - 14,4 cm altura	■	24	4,99
SW-1520-R	591 ml - 16,6 cm altura	■	24	5,86
SW-1524-CL	710 ml - 18 cm altura	■	24	6,29



Vaso Revo

Cód.	Descripción	Colores	U/E	P.V.P./ud.
S-9-CL	266 ml - 9,3 cm altura	■	24	4,04
S-11-CL	355 ml - 10,2 cm altura	■	24	4,50
S-17-CL	473 ml - 14,6 cm altura	■	24	6,20
S-18-CL	591 ml - 16,8 cm altura	■	24	7,06



Vaso Luxury

Cód.	Descripción	Colores	U/E	P.V.P./ud.
4420-CL	591 ml - 16,3 cm altura	■	24	6,38



Vaso Stemless

Cód.	Descripción	Colores	U/E	P.V.P./ud.
SW-1460	237 ml - 7,6 cm altura	■	24	6,53
SW-1461	355 ml - 11,3 cm altura	■	24	7,97

Los líquidos en copolímero SAN no pueden exceder 85 °C.

Todos los artículos resaltados en negrita son productos en stock habitual. Consultar colores disponibles.



Vaso L7

Cód.	Descripción	Colores	U/E	P.V.P./ud.
SW-1448-1	161 ml - 8,9 cm altura	■	24	5,36
SW-1439-1	281 ml - 8,3 cm altura	■	24	8,33
SW-1440-1	370 ml - 8,9 cm altura	■	24	8,58
SW-1441-1	429 ml - 12,7 cm altura	■	24	9,34
SW-1442-1	503 ml - 14 cm altura	■	24	9,84



Vaso Roc N' Roll

Cód.	Descripción	Colores	U/E	P.V.P./ud.
SW-1443-1	163 ml - 10,2 cm altura	■	24	3,39
SW-1423-1-SAN	266 ml - 8,6 cm altura	■	24	8,33
SW-1429-1-SAN	316 ml - 8,9 cm altura	■	24	10,42
SW-1444-1	361 ml - 17,8 cm altura	■	24	4,78
SW-1424-1-SAN	370 ml - 12,1 cm altura	■	24	8,66
SW-1426-1-SAN	444 ml - 14 cm altura	■	24	8,98



Vaso Cheers

Cód.	Descripción	Colores	U/E	P.V.P./ud.
H-9-1-SAN	281 ml - 13,3 cm altura	■	24	4,45
H-14-1-SAN-CL	414 ml - 17,8 cm altura	■	24	4,83
H-14-1-SAN-	414 ml - 17,8 cm altura	KL ■ SE ■ ST ■	24	6,58
H-16-1-SAN	473 ml - 15,9 cm altura	■	24	4,92



H-16-1-SAN H-9-1-SAN H-14-1-SE





Vaso Cubed

Cód.	Descripción	Colores	U/E	P.V.P./ud.
SW-1470-CL	266 ml - 8,6 cm altura	■	24	4,09
SW-1471-CL	355 ml - 12,2 cm altura	■	24	4,66
SW-1472-CL	473 ml - 14,7 cm altura	■	24	5,28



Vaso Loft

Cód.	Descripción	Colores	U/E	P.V.P./ud.
SW-1473-CL	266 ml - 8,9 cm altura	■	24	4,02
SW-1474-CL	355 ml - 9,5 cm altura	■	24	4,50



Vaso Stream

Cód.	Descripción	Colores	U/E	P.V.P./ud.
SW-1476-CL	355 ml - 13,7 cm altura	■	24	4,32
SW-1477-CL	592 ml - 16,5 cm altura	■	24	5,00

guía de cestas
para copas y vasos
2018

CAMBRO
TRUSTED FOR GENERATIONS

dbmark

GUÍA DE CESTAS CAMRACK DE CAMBRO
PARA COPAS Y VASOS

Más de 4.000 modelos de copas y vasos de todas las marcas con su cesta de lavado correspondiente y el precio de la misma.

Una útil herramienta que le permitirá ahorrar tiempo y le facilitará la búsqueda de la cesta de lavado ideal para sus copas o vasos.

Descárguela en www.dbmark.com

Los líquidos en copolímero SAN no pueden exceder 85 °C.

Todos los artículos resaltados en negrita son productos en stock habitual. Consultar colores disponibles.



Vasos del Mar



Vaso del Mar

Cód.	Descripción	Colores			U/E	P.V.P./ud.	
		En stock	Bajo pedido				
D8	237 ml - 10,6 cm altura	152	608	609	156	36	1,59
D12	355 ml - 12 cm altura	152	608	609	156	36	1,70
D14	414 ml - 8,3 cm altura	152	608	609	156	36	2,07
D16	473 ml - 15,1 cm altura	152	608	609	156	36	2,12
D24	710 ml - 16,8 cm altura	152	608	609	156	36	2,76

Vasos Lido



Los modelos LDT6 y LDT9 incorporan una sutil graduación para su uso en sanidad.



Vaso Lido

Cód.	Descripción	Colores	U/E	P.V.P./ud.
LDT5	148 ml - 9,3 cm altura	152	36	2,43
LDT6	177 ml - 9,2 cm altura	152	36	2,50
LDT9	266 ml - 9,2 cm altura	152	36	2,66
LDT10	296 ml - 11,4 cm altura	152	36	2,81
LDT12	355 ml - 12,6 cm altura	152	36	3,00
LDT16	476 ml - 13,5 cm altura	152	36	3,50
LDT22	651 ml - 16,7 cm altura	152	36	3,95

Los líquidos en copolímero SAN no pueden exceder 85 °C.

Todos los artículos resaltados en negrita son productos en stock habitual. Consultar colores disponibles.

Vasos Newport



Cód.	Descripción	Colores		U/E	P.V.P./ud.
		En stock	Bajo pedido		
Vaso Newport					
NT5	189 ml - 9,4 cm	152	153 401	36	1,65
NT8	228 ml - 10,2 cm	152	153 401	36	1,70
NT9	275 ml - 8,4 cm		153 401 152	36	1,89
NT10	300 ml - 11,6 cm	152	153 401	36	2,01
NT12	373 ml - 13 cm		153 401 152	36	2,09
NT14	414 ml - 12,7 cm	152	153 401	36	2,44
NT16	485 ml - 14,6 cm	152	153 401	36	2,49
NT20	650 ml - 16,5 cm	152	153 401	36	3,09
Tapa desechables para vaso Newport					
CLNT8	Para NT8			1000	82,15
CLNT10	Para NT10			1000	105,30
CLNT12	Para NT12			1000	115,35

Vasos de chupito



Cód.	Descripción	Colores	U/E	P.V.P./ud.
SW-1433-1	30 ml - 5,7 cm altura - SAN		24	3,19
SW-1427-1	32,5 ml - 7 cm altura - SAN		24	3,19
SW-1425-1	35,5 ml - 5 cm altura - SAN		24	2,51
SW-1431-1	35,5 ml - 7,6 cm altura - SAN		48	2,90
SW-1409-1	53,2 ml - 5,7 cm altura - SAN		24	2,51
SW-1416-1	59 ml - 11,4 cm altura - SAN		24	2,51
SW-1408-1	89 ml - 9,5 cm altura - SAN		24	2,51

Los líquidos en copolímero SAN no pueden exceder 85 °C.

Todos los artículos resaltados en negrita son productos en stock habitual. Consultar colores disponibles.

Vasos Laguna



Cód.	Descripción	Colores		U/E	P.V.P./ud.
		En stock	Bajo pedido		
Vaso Laguna					
LT6	177,4 ml - 10,7 cm	152	427	36	2,07
LT8	236,6 ml - 10,9 cm	152	427	36	2,26
LT10	295,7 ml - 12,1 cm	152	427	36	2,35
LT12	354,9 ml - 12,7 cm		427 152	36	2,58
LT14	414 ml - 13,1 cm		427 152	36	2,73
LT16	473,2 ml - 14 cm		427 152	36	3,01
LT22	650,6 ml - 15,4 cm		427 152	36	3,39
Tapa desechables para vaso Laguna					
CLLT6	Para LT6			1000	130,10
CLLT10	Para LT10			1000	105,30
CLLT12	Para LT12			1000	115,35

Vasos Colorware



Cód.	Descripción	Colores		U/E	P.V.P./ud.
		En stock	Bajo pedido		
Vaso Colorware					
500P	154 ml - 9,2 cm altura	152	153 401 156	72	1,11
800P	231 ml - 10,2 cm altura	152	153 401 156	72	1,33
900P	287 ml - 8,25 cm altura	152	153 401 156	72	2,22
950P	290 ml - 11,1 cm altura	152	153 401 156	72	1,53
1200P	373 ml - 13,2 cm altura	152	153 401 156	72	1,72
1600P	485 ml - 14,6 cm altura	152	153 401 156	72	2,03
2000P	650 ml - 16,5 cm altura		153 401 156 152	72	2,46
3200P2	976 ml - 18,4 cm altura		153 401 156 152	24	3,94
Tapa desechables para vaso Colorware					
CL900P	Para 900P			1000	115,35
CL950P	Para 950P			1000	84,15

Los líquidos en copolímero SAN no pueden exceder 85 °C.

Todos los artículos resaltados en negrita son productos en stock habitual. Consultar colores disponibles.



Vaso Spektrum

Cód.	Descripción	Colores	U/E	P.V.P./ud.
8805-1	151 ml - 8,3 cm altura	■	72	1,47
8808-1	241 ml - 10,8 cm altura	■	72	1,85
8809-1	296 ml - 8,6 cm altura	■	72	2,23
8810-1	299 ml - 11,4 cm altura	■	72	2,23
8812-1	361 ml - 12,1 cm altura	■	72	2,51
8816-1	476 ml - 12,7 cm altura	■	72	2,97
8820-1	609 ml - 14,6 cm altura	■	72	3,53
8822-1	670 ml - 15,9 cm altura	■	72	4,08



Vaso Tahití

Cód.	Descripción	Colores	U/E	P.V.P./ud.
2206-1-	195 ml - 8 cm altura	CL ■ JA ■ BL ■ R ■	72	2,36
2209-1-	353 ml - 8,9 cm altura	CL ■ JA ■ BL ■ R ■	72	2,82
2211-1-	407 ml - 10,5 cm altura	CL ■ JA ■ BL ■	72	3,71
2212-1-	411 ml - 12,4 cm altura	CL ■ JA ■ BL ■	72	3,71
2216-1-	494 ml - 13,3 cm altura	CL ■ JA ■ BL ■ R ■	72	3,92
2220-1-	683 ml - 14,6 cm altura	CL ■ JA ■ BL ■ R ■	72	4,31
2221-1-CL	670 ml - 16,5 cm altura	CL ■	72	4,31
2224-1-	819 ml - 15,2 cm altura	CL ■ JA ■ BL ■ R ■	72	4,71
2232-1-	1 l - 18,7 cm altura	CL ■ BL ■ R ■	72	5,72



Vaso Bahama

Cód.	Descripción	Colores	U/E	P.V.P./ud.
9955-1-	191 ml - 7,6 cm altura	CL ■ BL ■ R ■	72	3,80
9907-1-	226 ml - 8,3,9 cm altura	CL ■ BL ■	72	4,00
9909-1-	280 ml - 9 cm altura	CL ■ BL ■ R ■	72	4,15
9910-1-	367 ml - 12 cm altura	CL ■ JA ■ BL ■ R ■	72	4,27
9912-1-	392 ml - 10,2 cm altura	CL ■ BL ■ R ■	72	4,59
9914-1-	470 ml - 12,7 cm altura	CL ■ JA ■ BL ■	72	5,03
9916-1-	559 ml - 15,2 cm altura	CL ■ JA ■ BL ■ R ■	72	5,33
9920-1-	627 ml - 15,5 cm altura	CL ■ JA ■ BL ■ R ■	72	5,70
9921-1-CL	627 ml - 15,5 cm altura	CL ■	72	5,70
9922-1-	757ml. - 16,8 cm altura	CL ■ JA ■ BL ■ R ■	72	6,07
9932-1-	1 l - 18,4 cm altura	CL ■	72	7,76



LID-88121-R



LID-22091/22121-W

Tapa desechable para vaso Spektrum, Tahití y Bahama

Cód.	Descripción	U/E	P.V.P./ud.
LID-88121-R	Para 8812-1, 9907	2000	246,74
LID-22091/22121-W	Para 2209-1, 2211-1, 2212-1	1000	128,72

Los líquidos en copolímero SAN no pueden exceder 85 °C.

Todos los artículos resaltados en negrita son productos en stock habitual. Consultar colores disponibles.

Jarrita de cobre



Añada un aire retro a sus cocktails clásicos. También ofrece una presentación especial para las bebidas calientes, como café o chocolate.



CPRMUG-01



CPRMUG-02

Jarrita de cobre

Cód.	Descripción	U/E	P.V.P./ud.
CPRMUG-01	Acabado cepillado - 414 ml - 11,9 cm Ø x 8,8 cm altura	1	35,77
CPRMUG-02	Acabado golpeado - 414 ml - 11,9 cm Ø x 8,8 cm altura	1	35,77

Copas de metal



Una presentación muy especial para cocktails o postres. Mantiene las bebidas frías más tiempo que el cristal.



SW-1612-SS



SW-1612-CPR

Una presentación muy especial

Copa de metal

Cód.	Descripción	Colores	U/E	P.V.P./ud.
SW-1612-SS	12,7 cm Ø x 20,3 cm altura - 355 ml	SS ■	12	26,12
SW-1612-CPR	12,7 cm Ø x 20,3 cm altura - 355 ml	CPR ■	12	37,68

Todos los artículos resaltados en negrita son productos en stock habitual. Consultar colores disponibles.

Copas de policarbonato y tritán

Imprescindibles en el jardín, la piscina o el barco. Con nuestras copas podrá servir un Martini, un vino o un coñac con la máxima seguridad para sus clientes.



BWW10CW



SW-1447



SW-1446

diseño mejorado



SW-1463-PC

Copa de vino

Cód.	Descripción	U/E	P.V.P./ud.
BWW10CW	295,5 ml - 17,1 cm altura	24	8,26
SW-1463-PC	296 ml - 22,2 cm altura	24	11,58
SW-1446-1	473 ml - 21,6 cm altura - tritán	24	10,39
SW-1447-1	651 ml - 21 cm altura - tritán	24	10,59



BWM10CW



SW-1462-PC



BRA-2-PC

diseño mejorado

Copa de champán, martini y brandy

Cód.	Descripción	U/E	P.V.P./ud.
SW-1462-PC	Champán - 177 ml - 23,5 cm altura	24	9,04
BWM10CW	Martini - 295,5 ml - 17,5 cm altura	12	10,55
BRA-2-PC	Brandy - 532 ml - 14 cm altura	24	7,68

Jarras de cerveza de policarbonato

Disfrute del sabor de una cerveza refrescante servida en nuestras jarras de cerveza de policarbonato o en un elegante vaso Pilsner.



BWB16CW



00086-PC



SW-1464-CL



00087-PC



00085-PC

Jarra de cerveza

Cód.	Descripción	U/E	P.V.P./ud.
BWB16CW	473 ml - 15,9 cm altura	12	12,14
00086-PC	525 ml - 15,9 cm altura	24	14,34
SW-1464-CL	591 ml - 14,2 cm altura	24	14,32
00087-PC	599 ml - 15,9 cm altura	12	16,83
00085-PC	608 ml - 15,9 cm altura	12	14,66



BWP14CW



SW-1466-CL



SW-1465-CL

Vaso Pilsner

Cód.	Descripción	U/E	P.V.P./ud.
BWP14CW	414 ml - 24,3 cm altura	24	11,46
SW-1466-CL	473 ml - 24,1 cm altura	24	9,61
SW-1465-CL	680 ml - 22,7 cm altura	24	14,43

Los líquidos en copolímero SAN no pueden exceder 85 °C.

Todos los artículos resaltados en negrita son productos en stock habitual. Consultar colores disponibles.

Copas de SAN



Máxima seguridad a la hora de servir una copa de vino, de cava o un Martini. Elegancia sin riesgos.



Copa de vino

Cód.	Descripción	U/E	P.V.P./ud.
SW-1406-1-SAN	222 ml - 9,1 cm altura	24	7,02
SW-1404-1-SAN	260 ml - 17,8 cm altura	24	7,02



SW-1406-1

SW-1404-1

Copa de cava

Cód.	Descripción	U/E	P.V.P./ud.
SW-1420-1-SAN	177 ml - 21 cm altura	24	8,44
SW-1401-1-SAN	177 ml - 21 cm altura	24	7,02



SW-1420-1

SW-1401-1

Copa de martini

Cód.	Descripción	U/E	P.V.P./ud.
SW-1430-1-CL	89 ml - 9,5 cm altura	24	4,47
SW-1402-1-SAN-CL	177 ml - 14,6 cm altura	24	7,02
SW-1407-1-SAN-CL	311 ml - 19,1 cm altura	24	7,79
SW-1419-1-SAN-CL	1,4 l - 22,9 cm altura	3	33,42
SW-1419-1-SAN-BK	1,4 l - 22,9 cm altura	3	35,17



Copa margarita

Cód.	Descripción	U/E	P.V.P./ud.
SW-1403-1-SAN-CL	355 ml - 15,2 cm altura	24	7,02
SW-1405-1-SAN-CL	513 ml - 16 cm altura	24	7,79
SW-1432-1-CL	964 ml - 17,2 cm altura	12	29,46
SW-1415-1-SAN-CL	1,2 l - 21,6 cm altura	12	26,73



SW-1405-1



SW-1432-1

SUPER MARGARITA



SW-1415-1

Jarras de cerveza de SAN



Nada mejor que deleitarse con el sabor de una buena cerveza en el jardín, la piscina o el barco. Máxima seguridad con nuestras jarras de cerveza de SAN.



Jarra de cerveza

Cód.	Descripción	U/E	P.V.P./ud.
00082-1-SAN	296 ml - 12,7 cm altura	24	7,36
00084-1-SAN	365 ml - 14 cm altura	24	7,81
00086-1-SAN	525 ml - 15,9 cm altura	24	9,00
00085-1-SAN	608 ml - 15,9 cm altura	12	9,37
00083-1-SAN	621 ml - 14 cm altura	24	7,20



00084-1

00086-1

Los líquidos en copolímero SAN no pueden exceder 85 °C.

Todos los artículos resaltados en negrita son productos en stock habitual. Consultar colores disponibles.

Jarras de cerveza de SAN (cont.)



P-12-1

SW-1417-1

Vaso Pilsner

Cód.	Descripción	U/E	P.V.P./ud.
P-12-1	380 ml - 18,4 cm altura	24	5,49
SW-1417-1-SAN	673 ml - 22,9 cm altura	24	10,39



S-15-1

S-16-1

S-17-CL

S-18-CL

Vaso de caña

Cód.	Descripción	U/E	P.V.P./ud.
S-15-1-CL	486 ml - 14,6 cm altura	24	4,45
S-16-1-CL	562 ml - 15,2 cm altura	24	4,45
S-17-CL	476 ml - 14,6 cm altura	24	6,20
S-18-CL	591 ml - 15,2 cm altura	24	7,06

Recipientes para postres



Estos bonitos recipientes le permitirán servir helados, batidos, etc. en lugares donde no esté permitido el cristal, como piscinas.



DG3CW

SW-1434-CL

SW-1435-CL

Vasito

Cód.	Descripción	U/E	P.V.P./ud.
DG3CW	Cuadrado - 100 ml - 7,7 cm - PC	72	2,92
SW-1434-CL	Triangular - 89 ml - 6,9 cm - SAN	24	3,12
SW-1435-CL	Cuadrado - 89 ml - 7,4 cm - SAN	24	3,12



GB850CW

GB1200CW

GOB-15-PC-CL

SW-1467-CL

HUR-1-PC/HUR-20-PC

Copa de policarbonato

Cód.	Descripción	U/E	P.V.P./ud.
GB850CW	266 ml - 15,9 cm	24	4,99
GB1200CW	378 ml - 19,4 cm	24	5,83
HUR-1-	473 ml - 20,3 cm	24	7,68
GOB-15-PC-CL	473 ml - 20,3 cm	24	13,71
SW-1467-CL	532 ml - 18 cm	24	6,08
HUR-20-PC-CL	621 ml - 23,2 cm	24	8,91



SW-1413-1

GOB-12-1-SAN

SW-1428-1-SAN

Copa de SAN

Cód.	Descripción	U/E	P.V.P./ud.
SW-1413-1-CL	266 ml - 14 cm	24	7,02
SW-1414-1-CL	376 ml - 17,8 cm	24	7,79
GOB-12-1-SAN-CL	365 ml - 15,2 cm	24	10,54
GOB-20-1-SAN-CL	679 ml - 17,8 cm	12	15,59
SW-1428-1-SAN-CL	1,1 l - 20,3 cm	12	28,85

Los líquidos en copolímero SAN no pueden exceder 85 °C.

Todos los artículos resaltados en negrita son productos en stock habitual. Consultar colores disponibles.

Recipientes para postres (cont.)



Recipiente de helado

Cód.	Descripción	U/E	P.V.P./ud.
ICM-24-CL	8,9 cm Ø - 148 ml	24	5,34
ICM-25-CL	9,5 cm Ø - 177 ml	24	6,87
ICM-26-2-CL	10,2 cm Ø - 237 ml	24	8,26
ICM-27-CL	24,1 x 11,4 cm - 237 ml	24	8,26



Especiales

Cód.	Descripción	U/E	P.V.P./ud.
MAS-3-CL	Mason jar - 473 ml - 12,7 cm	24	7,68
SW-1449-CL	Irish coffe - 296 ml - 14,6 cm	24	12,50



Soportes degustación

Set de degustación

Cód.	Descripción	U/E	P.V.P./ud.
HFLGLASS5	Set degustación - 5 x 7 cl 28,9 x 7,6 x 8,6 cm	4	10,46



◆ Novedad 2018 ◆

Una opción atractiva y conveniente para servir sus condimentos y acompañamientos.
Disponible en acero inoxidable con un acabado cepillado o metal con recubrimiento de polvo negro.

Soporte de degustación

Cód.	Descripción	U/E	P.V.P./ud.
WF200BK*	Para 3 condimentos, 60 - 90 ml, 5,5 cm Ø, diseño escalonado	1	9,67
WF300BK*	Para 3 condimentos, 60 - 90 ml, 5,5 cm Ø, diseño plano	1	9,67

*no incluyen ramekines

Para ramekines y copas



Jarras de policarbonato

Seguras, higiénicas, resistentes y atractivas. Las jarras de policarbonato son ideales para el servicio de bebidas en todo tipo de comedores. Seguro que encontrará la más adecuada para su local en la siguiente selección.



P34CW

P480CW

PL60CW

P60CW

P64CW

Jarra Camwear

Cód.	Descripción	Colores	U/E	P.V.P./ud.
P320CW	0,95 l - 17 cm altura	135	6	11,39
P34CW	1 l - 16,8 cm altura	135	6	7,70
P34LCW	Tapa para jarra P34CW	135	6	2,97
P480CW	1,4 l - 20 cm altura	135	6	13,81
PL60CW	1,8 l - 20 cm altura	135	6	10,50
PE600CW	1,8 l - 20 cm altura	135	6	10,50
P600CW	1,8 l - 20,5 cm altura	135 153	6	14,60
P60CW	1,8 l - 23 cm altura	135	6	16,87
P64CW	1,9 l - 23,5 cm altura	135	6	16,87
PC64CW	Con tapa - 1,9 l - 24,8 cm altura	135	6	20,71



P-4090-PC



P-4050-PC



P-4091-PC / P-4072-PC

Jarra Tahiti

Cód.	Descripción	Colores	U/E	P.V.P./ud.
P-4072-PC-CL	2,1 l - 21,6 cm altura	CL	12	26,73
P-4091-PC-	2,7 l - 22,2 cm altura	asa: BK RO	12	31,18
P-4090-PC-	2,7 l - 22,2 cm altura	CL A	12	31,18

Jarra con tapa

Cód.	Descripción	Colores	U/E	P.V.P./ud.
P-4050-PC-CL	1,5 l - 28,6 cm altura	CL	12	25,24

Decantador con vertedor de pico

Cód.	Descripción	U/E	P.V.P./ud.
BW-1025-PC-CL	0,25 l - 15,2 cm altura	12	6,50
BW-1050-PC-CL	0,5 l - 21,6 cm altura	12	10,17
BW-1100-PC-CL	1 l - 27,9 cm altura	12	13,74
BW-1892-PC-CL	1,9 l - 30,7 cm altura	12	18,94



Los líquidos en copolímero SAN no pueden exceder 85 °C.

Todos los artículos resaltados en negrita son productos en stock habitual. Consultar colores disponibles.

Jarras de policarbonato (cont.)

Tapa

Cód.	Descripción	U/E	P.V.P./ud.
WW1000LS	Para 0,5 /1,5 / 1 l	12	1,06
WW1000L	Para 0,5 / 1,5 /1 l	12	1,06
WW250L	Para 0,25 l	12	1,06



WW1000L



WW1000LS

Decantadores con tapa



Garrafa con tapa

Cód.	Descripción	U/E	P.V.P./ud.
WW250	0,25 l - 15,9 cm altura	6	5,16
WW500	0,5 l - 20 cm altura	6	8,45
WW1000	1 l - 24,8 cm altura	6	11,50
WW1500	1,5 l - 25,4 cm altura	6	14,89

Jarras térmicas



Jarra remolino de ABS

Cód.	Descripción	U/E	P.V.P./ud.
542	Blanca - 0,60 l - mecanismo pulgar	1	19,03
444	Blanca - 1,18 l	12	27,55
544	Blanca - 1,18 l - mecanismo pulgar	1	24,77
547	Blanca - 1,89 l - mecanismo pulgar	1	36,12
272	Negra - 0,60 l - mecanismo pulgar	1	19,03
274	Negra - 1,18 l - mecanismo pulgar	1	24,77
277	Negra - 1,89 l - mecanismo pulgar	1	40,53

Jarras de acero inoxidable



Jarra de acero inoxidable

Cód.	Descripción	U/E	P.V.P./ud.
300	Con coladera de hielo - acabado espejo - 2 l	1	37,63
RP68	Con coladera de hielo - acabado martillado - 2 l	1	36,26

Todos los artículos resaltados en negrita son productos en stock habitual. Consultar colores disponibles.

Ramekines lisos



Evite roturas en el manejo y lavado de las piezas más pequeñas.



SP-2000
Ø 5,1 cm



S-610-CB
Ø 5,7 cm



RM-150
Ø 6,4 cm



SC-222-W
Ø 6,4 cm



RM-203-BK
Ø 7 cm



RM-200-IV
Ø 7 cm



S-620-W
Ø 7 cm



ER-025-W
Ø 7,6 cm



S-630-IV
Ø 7,6 cm



RM-388-TY
Ø 8,3 cm



RM-400-W
Ø 8,3 cm



S-640-IV
Ø 8,3 cm



S-660
Ø 9,5 cm



ER-040
Ø 8,7 cm



RM-202-BK
△ 12,1 cm

Ramekin de melamina

Cód.	Descripción	Colores	U/E	P.V.P./ud.	
S-610-	5,7 cm Ø - 44 ml	BK ■ IV ■ W □ BR ■ CB ■	48	2,15	
RM-150-	6,4 cm Ø - 44 ml	IV ■ W □	48	2,49	
RM-203-BK	7,0 cm Ø - 44 ml	BK ■	72	2,15	
SP-2000-	5,1 cm Ø - 59 ml	IV ■ CL □	72	1,24	
SC-222-	6,4 cm Ø - 59 ml	W □ CL □	48	1,16	
S-620-	7,0 cm Ø - 59 ml	BK ■ IV ■ W □ BR ■ CB ■ FG ■ PB ■ RO ■ TY ■	48	2,21	
S-620-MIX	7,0 cm Ø - 59 ml		MIX ■ ■ ■ ■	48	2,32
RM-200-IV	7,0 cm Ø - 59 ml	IV ■	48	2,49	
ER-025-	7,6 cm Ø - 74 ml	W □ CL □	48	1,58	
S-630-	7,6 cm Ø - 89 ml	BK ■ IV ■	48	2,49	
RM-388-	8,3 cm Ø - 89 ml	BK ■ IV ■ W □ BR ■ CB ■ FG ■ RO ■ TY ■ S ■	48	3,18	
RM-388-MIX	8,3 cm Ø - 89 ml		MIX ■ ■ ■ ■	48	3,35
RM-202-	Triangular 12,1 cm - 89 ml	BK ■	48	3,18	
S-640-	8,3 cm Ø - 118 ml	IV ■ BR ■	48	3,18	
RM-400-	8,3 cm Ø - 118 ml	BK ■ IV ■ W □ BR ■ CB ■ FG ■ PB ■ RO ■ TY ■	48	3,39	
RM-400-MIX	8,3 cm Ø - 118 ml	BK ■	MIX ■ ■ ■ ■	48	3,57
ER-040-	8,7 cm Ø - 118 ml	BK ■ W □ BR ■ CL □	48	1,93	
S-660-	9,5 cm Ø - 177 ml	BK ■ IV ■ W □ BR ■ TE ■ R ■	48	3,79	

Todos los artículos resaltados en negrita son productos en stock habitual. Consultar colores disponibles.



ER-001-CL
Ø 5,7 cm



F-615-W
Ø 5,7 cm



ER-402-W
Ø 6,4 cm



ER-020-W
Ø 7 cm



F-625-W
Ø 7 cm



RM-387-W
Ø 7,6 cm



F-635-W
Ø 7,6 cm



ER-403-IV
Ø 7,6 cm



R-3-BK
Ø 7,6 cm



RM-389-W
Ø 8,3 cm



R-4-BK
Ø 8,3 cm



RM-401-R
Ø 8,3 cm



F-645-IV
Ø 8,3 cm



ER-404-W
Ø 9,5 cm



ER-045-W
Ø 10,8 cm

Ramekin de melamina

Cód.	Descripción	Colores	U/E	P.V.P./ud.
ER-001-	5,7 cm Ø - 30 ml	W □ CL □	48	1,05
F-615-	5,7 cm Ø - 44 ml	IV ■ W □	48	2,21
ER-402-	6,4 cm Ø - 59 ml	W □	48	2,46
ER-020-	7,0 cm Ø - 59 ml	BK ■ W □ CL □	48	1,40
F-625-	7,0 cm Ø - 59 ml	IV ■ W □	48	2,21
RM-387-	7,6 cm Ø - 59 ml	BK ■ IV ■ W □ BR ■ CB ■ R ■	48	2,49
F-635-	7,6 cm Ø - 89 ml	IV ■ W □	48	2,49
ER-403-	7,6 cm Ø - 89 ml	IV ■ CB ■	48	2,28
R-3-BK	7,6 cm Ø - 89 ml	BK ■	48	3,18
RM-389-	8,3 cm Ø - 89 ml	IV ■ W □ BR ■ TY ■	48	3,18
RM-389-MIX	8,3 cm Ø - 89 ml	MIX ■■■■	48	3,35
RM-401-	8,3 cm Ø - 118 ml	BK ■ IV ■ W □ CB ■ R ■	48	3,39
RM-401-MIX	8,3 cm Ø - 118 ml	MIX ■■■■	48	3,57
R-4-BK	8,3 cm Ø - 118 ml	BK ■	48	3,44
F-645-	8,3 cm Ø - 118 ml	IV ■	48	3,18
ER-404-	9,5 cm Ø - 118 ml	W □ BR ■ CL □	48	2,81
ER-045-	10,8 cm Ø - 118 ml	W □ BR ■ CL □	48	2,81

Todos los artículos resaltados en negrita son productos en stock habitual. Consultar colores disponibles.

Otros ramekines



Ramekin de melamina

Cód.	Descripción	Colores	U/E	P.V.P./ud.
RAM2R	60 ml - redondo acanalado	■ □ ■ ■ ■	12	1,08
RAM3R	90 ml - redondo acanalado	■ □ ■ ■ ■	12	1,56
RAM4R	120 ml - redondo acanalado	■ □ ■ ■ ■	12	1,92
MB22	45 ml - redondo inclinado	□	1	1,81
MB32	60 ml - 8 x 4 cm - redondo liso	□	12	1,99
MB63	60 ml - 15 x 2,5 cm - rectangular dos comp.	□	12	2,40
RAMS2	60 ml - cuadrado acanalado	■ □	12	1,34
RAMS3	90 ml - cuadrado acanalado	■ □	12	1,80
RAMS4	120 ml - cuadrado acanalado	■ □	12	2,23

Ramekines de acero inoxidable



Ramekin

Cód.	Descripción	U/E	P.V.P./ud.
4-84105	7 cm Ø x 1,6 cm altura - 42,5 gr capacidad	24	3,07
4-84100	7 cm Ø x 2,5 cm altura - 56,7 gr capacidad	24	2,43
4-84111	7 cm Ø x 4,4 cm altura - 113,4 gr capacidad	24	3,07
4-89444	10,2 cm Ø x 5,7 cm altura - 170 gr capacidad	24	8,27
4-89448	11,4 cm Ø x 7,6 cm altura - 397 gr capacidad	24	15,90

Todos los artículos resaltados en negrita son productos en stock habitual. Consultar colores disponibles.

Conos y cilindros de aperitivo

Una forma original y elegante de presentar los aperitivos.



Cilindros de aperitivo

Cód.	Descripción	U/E	P.V.P./ud.
AC885H	8 x 8,5 cm - acabado martelé	12	5,16
AC885S	8 x 8,5 cm - acabado satinado	12	5,16
AC885R	8 x 8,5 cm - textura de arroz	12	5,16



Conos de aperitivo

Cód.	Descripción	U/E	P.V.P./ud.
a AC57	12,7 x 17,7 cm - acero cromado negro	6	6,67
AC59	12,7 x 23 cm - acero cromado negro	6	8,09
BK157	12 x 17 cm - acero cromado negro	6	6,79
b BK159	13,5 x 23 cm - acero cromado negro	6	9,19

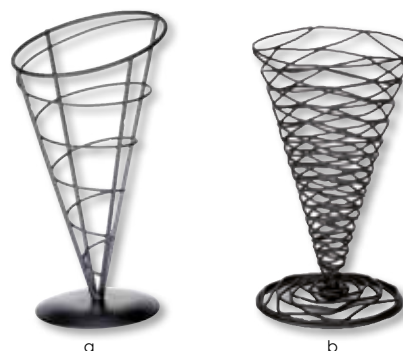

Conos de aperitivo con un ramekin

Cód.	Descripción	U/E	P.V.P./ud.
ACR59	12,7 x 23 cm - acero cromado negro	4	11,98
ACR57	12,7 x 17,7 cm - acero cromado negro	6	10,42

Incluyen un ramekin negro de 90 ml



Conos de aperitivo con dos ramekines

Cód.	Descripción	U/E	P.V.P./ud.
ACR259	12,7 x 23 cm - acero cromado negro	4	12,94

Incluye dos ramekines negros de 90 ml

◆ Novedad 2018 ◆



Prácticos conos de aperitivos apilables, para que la falta de espacio no sea un problema.

Conos de aperitivo apilables

Cód.	Descripción	U/E	P.V.P./ud.
4-83888	12,7 cm x 15,2 cm - acero inoxidable	4	12,00
4-33888	12,7 cm x 15,2 cm - hierro recubierto de teflón	4	12,00



Todos los artículos resaltados en negrita son productos en stock habitual. Consultar colores disponibles.

Cestas y cazuelitas

Bonitas y originales piezas de presentación que le darán un toque especial a su mesa.



4-818610

4-81868

4-81860

4-81865

Cestita

Cód.	Descripción	U/E	P.V.P./ud.
4-81865	Dos asas - 10,1 x 8,3 x 5,7 cm	24	17,54
4-81860	Mango - 10,1 x 8,3 x 5,7 cm - mango 12 cm	48	15,99
4-81868	Mango - 12,7 x 10,1 x 8,3 cm - mango 15 cm	24	24,84
4-818610	Mango - 20,3 x 15,2 x 7,6 cm - mango 12,7 cm	24	42,17



4-80910 / 4-80999

4-80510 / 4-80555

Cazuelita con tapa

Cód.	Descripción	U/E	P.V.P./ud.
4-80910	Acabado satinado - 11,7 cm Ø x 7,6 cm alt. - 283 gr cap.	1	26,30
4-80555	Acabado espejo - 12,7 cm Ø x 6,3 cm alt. - 397 gr cap.	1	29,46
4-80999	Acabado satinado - 12,7 cm Ø x 6,3 cm alt. - 397 gr cap.	1	29,46

Estamos en



@DbmarkTweet



@dbmarkhosteleria



@dbmark_inst

¡Síguenos!



Soportes para tacos

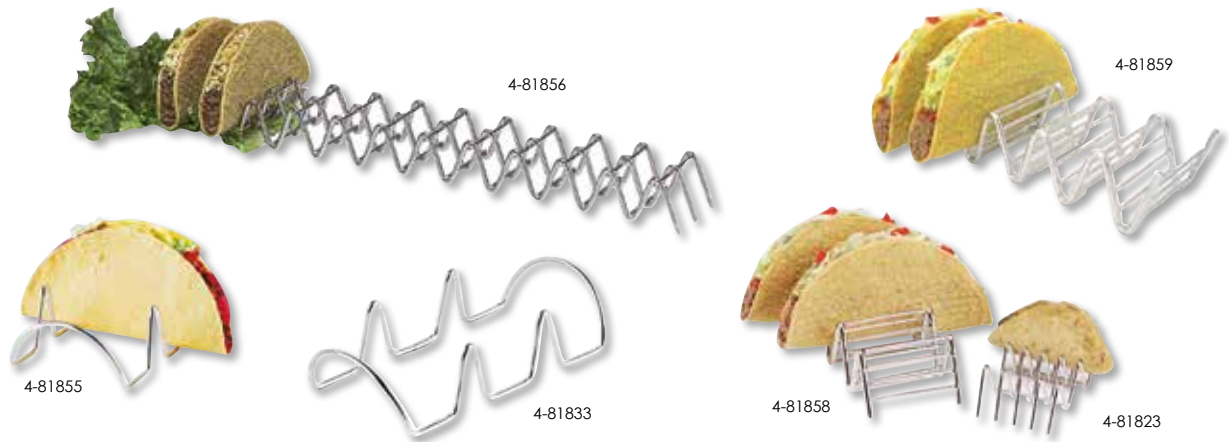

Soporte para tacos

Cód.	Descripción	U/E	P.V.P./ud.
4-81855	Para 2 tacos	48	5,73
4-81833	Para 3 tacos	48	6,81
4-81823	Para 2-3 mini tacos	48	6,87
4-81858	Para 3-4 tacos	48	11,34
4-81859	Para 4-5 tacos	48	13,12
4-81856	Para 11-12 tacos	12	39,34
4-81828	Para 11-12 mini tacos	12	27,77



Cubos

Pequeños cubos de acero inoxidable, pensados para presentar de forma original cualquier ingrediente o salsa en tu mesa.
De gran realismo, la apariencia es igual que la de sus hermanos mayores.



Cubo				
Cód.	Descripción	U/E	P.V.P./ud.	
a 4-80800	6,3 cm Ø x 7 cm alt. - 156 gr	12	14,70	
4-80810	8,9 cm Ø x 8,9 cm alt. - 340 gr	12	19,29	
4-80808	8,9 cm Ø x 10,1 cm alt. - 340 gr	12	22,01	
4-80818	11,4 cm Ø x 11,4 cm alt. - 623 gr	12	28,17	
4-80822	17,8 cm Ø x 15,2 cm alt. - 1,3 kg	12	39,60	
4-80824	20,3 cm Ø x 17,8 cm alt. -	12	64,30	
b PHB35	9 cm Ø x 9 cm alt. - 235 ml - acabado espejo	12	4,03	
PH35	9 cm Ø x 9 cm alt. - 235 ml - acabado martelé	12	4,03	
c GT33	7,6 cm Ø x 7,6 cm alt. - 265 ml - textura de guijarros	12	2,81	
GT44	10,2 cm Ø x 10,2 cm alt. - 490 ml - textura de guijarros	12	3,14	
GT87	20,3 cm Ø x 17,8 cm alt. - 4,5 l - textura de guijarros	12	17,73	
d GTSS33	7,9 cm Ø x 8,25 cm alt. - 265 ml - textura de ladrillos	12	3,58	
GTSS44	10,5 cm Ø x 9,5 cm alt. - 490 ml - textura de ladrillos	12	3,98	
GTSS87	20,6 cm Ø x 20,3 cm alt. - 4,5 l - textura de ladrillos	4	22,61	



Recipientes para aperitivos

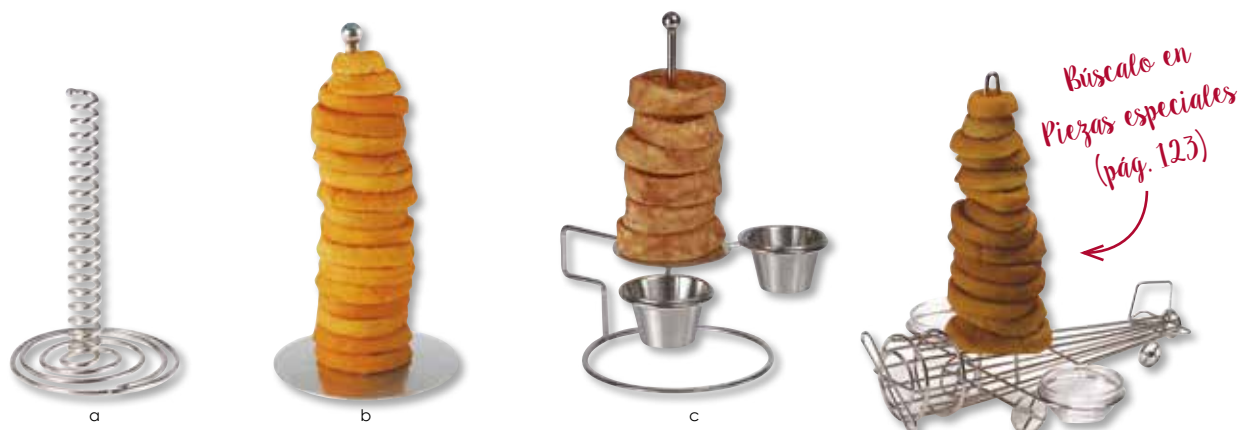

Recipientes para aros de cebolla

Cód.	Descripción	U/E	P.V.P./ud.
a	4-81870 Altura 20,3 cm	12	16,07
b	4-81873 Altura 22,9 cm	12	15,90
	4-81872 Altura 27,9 cm	12	20,14
	4-81874 Altura 33 cm	12	21,95
c	4-81878 Con soporte para ramekines - altura 29,2 cm	12	27,77



Cesta bucket

Cód.	Descripción	U/E	P.V.P./ud.
4-33778	Recubierto PVC negro - 11,4 cm Ø x 10,1 cm altura	24	7,34
4-33780	Recubierto PVC negro - 13,6 cm Ø x 10,2 cm altura	24	8,65
4-33782	Recubierto PVC negro - 15,9 cm Ø x 10,8 cm altura	24	9,50
4-22770	Cromado - 11,4 cm Ø x 6,4 cm altura	24	6,78
4-22778	Cromado - 11,4 cm Ø x 10,1 cm altura	24	7,60
4-22780	Cromado - 13,6 cm Ø x 10,2 cm altura	24	10,23
4-22782	Cromado - 15,9 cm Ø x 10,8 cm altura	24	14,61
4-22787	Cromado - 20,3 cm Ø x 20,3 cm altura	24	12,83
4-22788	Cromado - 25,4 cm Ø x 21,6 cm altura	24	17,54
4-22789	Cromado - 26,7 cm Ø x 25,4 cm altura	24	15,99

Todos los artículos resaltados en negrita son productos en stock habitual. Consultar colores disponibles.

Recipientes para aperitivos (cont.)

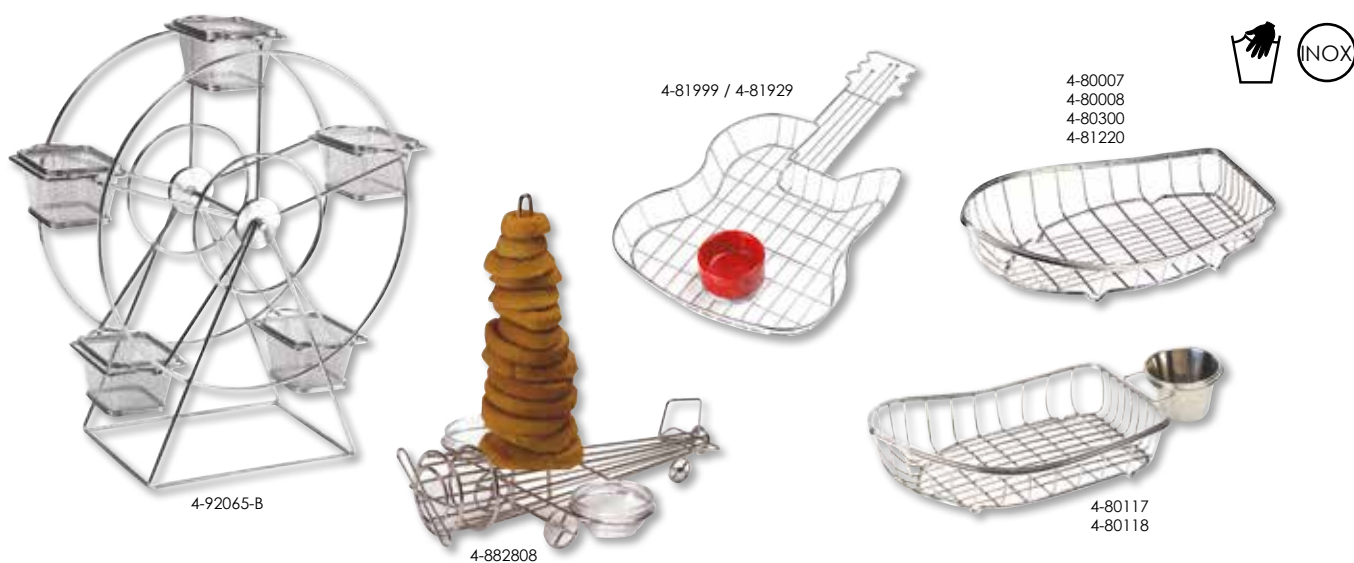

Piezas especiales

Cód.	Descripción	U/E	P.V.P./ud.
4-80117	Barca con soporte para ramekin - 24,1 x 12,7 x 7 cm - long. total 35,5 cm - soporte de 7 cm Ø *	6	24,20
4-80118	Barca con soporte para ramekin - 27,8 x 15,2 x 8,3 cm - long. total 35,5 cm - soporte de 7 cm Ø *	6	26,30
4-80007	Barca - 24,1 x 15,2 x 6,4 cm	6	24,40
4-80008	Barca - 27,3 x 15,9 x 8,25 cm	6	27,12
4-80300	Barca - 33,7 x 19,7 x 9,5 cm	6	27,27
4-81220	Barca - 41,9 x 24,1 x 12,1 cm	6	37,99
4-81999	Guitarra con hueco para ramekin - 49,5 x 29,2 x 3,8 cm *	6	37,88
4-81929	Guitarra con hueco para ramekin - 43,2 x 21,6 x 3,8 cm *	6	34,95
4-882808	Avión para aros de cebolla con soportes para ramekin - 33 x 30,5 x 31,7 cm - soportes de 7 cm Ø *	1	40,92
4-92065-B	Noria - 36,8 cm Ø x 47 cm altura - capacidad 5 cestitas **	1	61,32

* No incluyen ramekines

** No incluye cestitas

Soportes para vasos



Soporte para vasos

Cód.	Descripción	U/E	P.V.P./ud.
4-82015	Para 5 vasos - 26,7 x 14 x 3,8 cm - hueco de 5 cm	6	29,23
4-82010	Para 10 vasos - 24,8 x 9,5 x 3,8 cm	6	36,53
4-82018	Para 8 vasos - 29,8 x 13,3 x 3,22 cm - hueco de 5 cm	6	33,61

No incluyen vasos

Más modelos en
Presentación y buffet
(pág. 55)

Todos los artículos resaltados en negrita son productos en stock habitual. Consultar colores disponibles.

Colección Brickhouse

Originales piezas de acero inoxidable con textura de ladrillos, con variedad de estilos y tamaños.



Cubo

Cód.	Descripción	U/E	P.V.P./ud.
GTSS33	7,9 cm Ø x 8,25 cm alt. - 265 ml	12	3,58
GTSS44	10,5 cm Ø x 9,5 cm alt. - 490 ml	12	3,98
GTSS87	20,6 cm Ø x 20,3 cm alt. - 4,5 l	4	22,61



Bandeja redonda y ovalada

Cód.	Descripción	U/E	P.V.P./ud.
GPSS8	21,6 cm Ø x 3,8 cm alt.	12	8,81
GPSS10	26,7 cm Ø x 3,5 cm alt.	12	10,15
GPSS96	24,1 x 15,2 x 3,8 cm	12	9,34
GPSS129	33 x 22,8 x 3,8 cm	12	12,76



Bandeja rectangular

Cód.	Descripción	U/E	P.V.P./ud.
GPSS90	24,1 x 22,8 x 3,8 cm	12	9,34
GPSS120	30,5 x 22,8 x 3,8 cm	12	12,76



Caja portacubiertos

Cód.	Descripción	U/E	P.V.P./ud.
GPSSCADDY	27,3 x 21,6 x 12 cm	4	21,12

Colección Galvanizado

Bandejas y cubos con textura de guijarros. Para servir comidas y aperitivos.



Bandeja redonda

Cód.	Descripción	U/E	P.V.P./ud.
GP8	21,5 cm Ø	12	6,89
GP10	27 cm Ø	12	7,97
GP12	30,5 cm Ø	12	8,88



Bandeja ovalada

Cód.	Descripción	U/E	P.V.P./ud.
GP96	21,5 x 15 cm	12	7,34
GP129	30,5 x 23 cm	12	10,03

Todos los artículos resaltados en negrita son productos en stock habitual. Consultar colores disponibles.



Papeles antigrasa

Permiten envolver alimentos o preparados con la máxima seguridad. Revestimiento completamente apto y seguro para el contacto con alimentos. Disponibles en tamaño pequeño, mediano y grande.



Papel antigrasa para conos

Cód.	Descripción	U/E	P.V.P./ud.
ACP7	Bolsa para conos AC57, ACR57 y AC77 - 17 cm - pack 1.000 uds.	1	40,75
ACP12	Papel para todos los conos - 30 cm - pack 1.000 uds.	1	39,41



4-T1020
4-T4000



4-T1000
4-T2000
4-T250



La doble apertura permite usarlo como bolsa o insertarlo en un cono de aperitivo



4-T1050
4-T3050



4-T3020
4-T3000



4-T6000

Papel de aperitivo - pequeño con doble apertura

Cód.	Descripción	U/E	P.V.P./ud.
4-T1000	Blanco - 14 cm x 14 cm - pack 2.000 uds.	1	160,74
4-T1020	Marrón - 14 cm x 14 cm - pack 2.000 uds.	1	175,36
4-T1050	Periódico - 14 cm x 14 cm - pack 2.000 uds.	1	186,32
4-T3020	Periódico - 14 cm x 14 cm - pack 2.000 uds.	1	186,32

Papel de aperitivo - mediano con doble apertura

Cód.	Descripción	U/E	P.V.P./ud.
4-T250	Blanco - 17,8 x 17,8 cm - pack 250 uds.	1	40,93
4-T2000	Blanco - 17,8 x 17,8 cm - pack 2.000 uds.	1	198,74
4-T3000	Periódico - 17,8 x 17,8 cm - pack 2.000 uds.	1	248,43
4-T3050	Periódico - 17,8 x 17,8 cm - pack 2.000 uds.	1	248,43
4-T4000	Marrón - 17,8 x 17,8 cm - pack 2.000 uds.	1	223,58
4-T6000	Periódico - 17,8 x 17,8 cm - pack 2.000 uds.	1	268,30

Todos los artículos resaltados en negrita son productos en stock habitual. Consultar colores disponibles.

Papeles antigrasa (cont.)



4-TS1010



4-TS4010



4-TL1215



4-TF1600



4-TD1900



4-TY1200



4-TH1700



4-TE1050



4-TN1000
4-TN250



4-TG1080



4-TI1808

Papel de aperitivo - grande

Cód.	Descripción	U/E	P.V.P./ud.
4-TS1010	Blanco - 30,5 x 30,5 cm - pack 1.000 uds.	1	99,37
4-TS4010	Marrón - 30,5 x 30,5 cm - pack 1.000 uds.	1	111,79
4-TF1600	La Vue - 30,5 x 30,5 cm - pack 1.000 uds.	1	175,36
4-TD1900	Dubliner - 30,5 x 30,5 cm - pack 1.000 uds.	1	175,36
4-TY1200	New York - 30,5 x 30,5 cm - pack 1.000 uds.	1	175,36
4-TH1700	Honolulu - 30,5 x 30,5 cm - pack 1.000 uds.	1	175,36
4-TE1050	La Habana - 30,5 x 30,5 cm - pack 1.000 uds.	1	175,36
4-TN1000	London - 30,5 x 30,5 cm - pack 1.000 uds.	1	175,36
4-TN250	London - 30,5 x 30,5 cm - pack 250 uds.	1	75,85
4-TG1080	Sports - 30,5 x 30,5 cm - pack 1.000 uds.	1	175,36
4-TI1808	La Gazzetta - 30,5 x 30,5 cm - pack 1.000 uds.	1	175,36
4-TVariety	Pack variedad periódico - 30,5 x 30,5 cm - pack 1.000 uds.	1	181,21
4-TL1215	London - 38,1 x 30,5 cm - pack 1.000 uds.	1	181,21

Todos los artículos resaltados en negrita son productos en stock habitual. Consultar colores disponibles.

Conos de cartón

Conos de cartón 100% seguros para contacto con alimentos. Sirven para llevar en la mano o para insertar en conos de aperitivo.



4-TAJ-50
4-TA-500



4-TA-540



4-CC500-BK



El forro de aluminio es muy resistente a la grasa
La parte trasera va perforada para facilitar el plegado

Cono de cartón

Cód.	Descripción	U/E	P.V.P./ud.
4-TAJ-50	Blanco - 22,9 x 9,5 cm - pack 500 uds.	1	295,18
4-TA-500	Blanco - 27,9 x 11,4 cm - pack 500 uds.	1	344,88
4-TA-540	Marrón - 27,9 x 11,4 cm - pack 500 uds.	1	321,49
4-CC500-WH	Blanco forrado de aluminio - 30,5 x 11,4 cm - pack 500 uds.	1	292,25
4-CC500-BK	Negro forrado de aluminio - 30,5 x 11,4 cm - pack 500 uds.	1	292,25

Cápsulas de papel para muffins



4-T220



4-T440



4-T550

Cápsulas de papel

Cód.	Descripción	U/E	P.V.P./ud.
4-T220	Blanco - 10,2 x 10,2 cm - pack 1000 uds.	1	160,74
4-T440	Marrón - 10,2 x 10,2 cm - pack 1000 uds.	1	160,74
4-T550	Rojo - 10,2 x 10,2 cm - pack 1000 uds.	1	160,74

Todos los artículos resaltados en negrita son productos en stock habitual. Consultar colores disponibles.

Miniaturas desechables

Piezas desechables perfectas para servir pequeñas porciones. Fabricadas en madera de pino eco-friendly y biodegradable.



Mini cono

Cód.	Descripción	U/E	P.V.P./ud.
BAMDCN5	4,5 x 12,7 cm - 45 ml - paq. 50 uds.	12	6,26
BAMDCN6	5 x 15,2 cm - 90 ml - paq. 50 uds.	12	6,67
BAMDCN7	6,5 x 19 cm - 140 ml - paq. 50 uds.	12	9,67



Barquito

Cód.	Descripción	U/E	P.V.P./ud.
BAMDB3	8,9 x 5 cm - 30 ml - paq. 50 uds.	12	6,03
BAMDB45	12 x 6,3 cm - 45 ml - paq. 50 uds.	12	6,86
BAMDB5	13,5 x 8,5 cm - 90 ml - paq. 50 uds.	12	7,64



Soporte mini conos

Cód.	Descripción	U/E	P.V.P./ud.
BBQ3500	acero inoxidable - 27,9 x 12,7 cm	1	13,73



Vasito

Cód.	Descripción	U/E	P.V.P./ud.
BAMDCP2	5 cm Ø x 5 cm - 60 ml - paq. 50 uds.	12	11,25
BAMDCP1	6,5 cm Ø x 6,5 cm - 120 ml - paq. 50 uds.	12	12,49



Platito

Cód.	Descripción	U/E	P.V.P./ud.
BAMDRBAM2	Redondo bambú - 6,3 cm Ø - 15 ml - paq. 48 uds.	4	28,20
BAMDRBK2	Redondo negro - 6,3 cm Ø - 15 ml - paq. 48 uds.	4	28,20
BAMDSBAM2	Cuadrado bambú - 6,3 cm - 15 ml - paq. 48 uds.	4	28,20
BAMDSBK2	Cuadrado negro - 6,3 cm - 15 ml - paq. 48 uds.	4	28,20



Todos los artículos resaltados en negrita son productos en stock habitual. Consultar colores disponibles.

Palillos de bambú

Utilice los palillos de bambú para marcar los platos especiales (como alérgicos, sin gluten, etc.)



Palillo marcador tipo tenedor

Cód.	Descripción	U/E	P.V.P./ud.
BAMF35	9 cm - paquete de 100 uds.	12	1,27



Palillo marcador portatarjetas

Cód.	Descripción	U/E	P.V.P./ud.
BAML35	9 cm - paquete de 100 uds.	12	6,51
BAML45	11,5 cm - paquete de 100 uds.	12	7,18
BAML7	18 cm - paquete de 100 uds.	12	7,80



Palillo marcador con nudo

Cód.	Descripción	U/E	P.V.P./ud.
BAMK35	9 cm - paquete de 100 uds.	12	2,66
BAMK45	11,5 cm - paquete de 100 uds.	12	2,86
BAMK7	18 cm - paquete de 100 uds.	12	3,87



Palillo marcador paleta

Cód.	Descripción	U/E	P.V.P./ud.
BAMP35	9 cm - paquete de 100 uds.	12	1,90
BAMP45	11,5 cm - paquete de 100 uds.	12	2,16
BAMP7	18 cm - paquete de 100 uds.	12	2,52



Palillo marcador carne

Cód.	Descripción	U/E	P.V.P./ud.
WELLDONE	"Muy hecho" - 9 cm - paq. 100 uds.	12	3,87
MEDWELL	"Hecho" - 9 cm - paq. 100 uds.	12	3,87
MEDIUM	"Punto medio" - 9 cm - paq. 100 uds.	12	3,87
MEDRARE	"Al punto" - 9 cm - paq. 100 uds.	12	3,87
RARE	"Poco hecho" - 9 cm - paq. 100 uds.	12	3,87



Palillo "sin gluten"

Cód.	Descripción	U/E	P.V.P./ud.
BAMP35G	9 cm - paquete de 100 uds.	12	3,87
BAMP5G	13 cm - paquete de 100 uds.	12	4,17



Palillo "sin gluten" morado

Cód.	Descripción	U/E	P.V.P./ud.
BAMP45PR	11,5 cm - paquete de 100 uds.	12	3,60

Todos los artículos resaltados en negrita son productos en stock habitual. Consultar colores disponibles.

Palillos de bambú (cont.)



Palillo "alergias"

Cód.	Descripción	U/E	P.V.P./ud.
BAMP35G	9 cm - paquete de 100 uds.	12	3,87
BAMP45A	11,5 cm - paquete de 100 uds.	12	4,13
BAMP7A	18 cm - paquete de 100 uds.	12	4,40



Palillo con bolita de colores

Cód.	Descripción	U/E	P.V.P./ud.
BAMBG35	Bola dorada - 8,9 cm - paq. 100 uds.	12	3,87
BAMBR35	Bola roja - 8,9 cm - paq. 100 uds.	12	3,87
BAMBS35	Bola plateada - 8,9 cm - paq. 100 uds.	12	3,87
BAMBG45	Bola dorada - 11,4 cm - paq. 100 uds.	12	4,06
BAMBR45	Bola roja - 11,4 cm - paq. 100 uds.	12	4,06
BAMBS45	Bola plateada - 11,4 cm - paq. 100 uds.	12	4,06



Palillo con bolita de colores surtidos

Cód.	Descripción	U/E	P.V.P./ud.
BAMBA35	8,9 cm - paq. 100 uds.	12	3,87
BAMBA45	11,4 cm - paq. 100 uds.	12	4,06
BAMBA7	17,8 cm - paq. 100 uds.	12	4,40



Pincho de bambú

Cód.	Descripción	U/E	P.V.P./ud.
906	15 cm - paquete de 1000 uds.	1	5,86
908	20 cm - paquete de 1000 uds.	1	7,92
910	25 cm - paquete de 1000 uds.	1	10,37
912	30 cm - paquete de 1000 uds.	1	11,28



Pincho de acero inoxidable

Cód.	Descripción	U/E	P.V.P./ud.
314	35,5 cm - paquete de 60 uds.	1	54,60

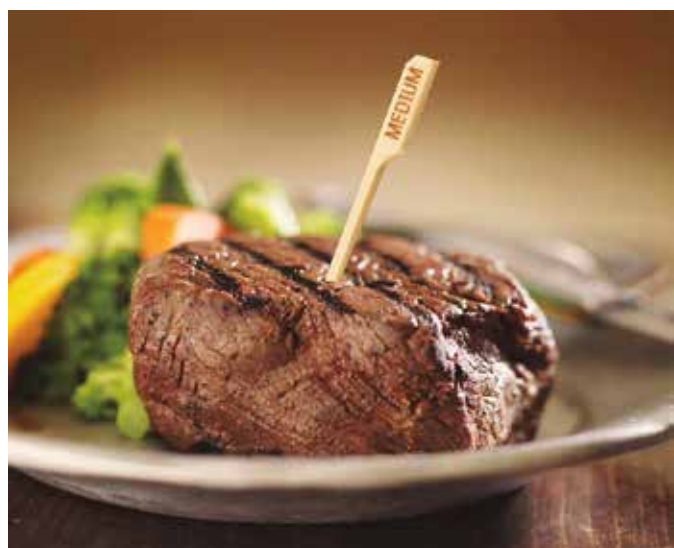

Palillos de bambú (cont.)



BAMCBCP



BAMDCB35

Palillo marcador con pizarrita

Cód.	Descripción	U/E	P.V.P./ud.
BAMCBCP	7,5 x 6 cm - con pinza - paq. de 6 uds.	12	2,42
BAMDCB35	9 cm - paquete de 100 uds.	12	10,49



BAMLP45



BAMH45 / BAMH6

Palillo marcador loop

Cód.	Descripción	U/E	P.V.P./ud.
BAMLP45	11,5 cm - 1 loop	12	3,87
BAMH45	11,5 cm - 2 loop	12	5,80
BAMH6	15 cm - 2 loop	12	6,03



BAMPS45 / BAMPS6

Palillo marcador espada

Cód.	Descripción	U/E	P.V.P./ud.
BAMPS45	11,5 cm - paquete de 50 uds.	12	3,72
BAMPS6	15 cm - paquete de 50 uds.	12	4,03



Palillo deportivo

Cód.	Descripción	U/E	P.V.P./ud.
BAMSP145	Béisbol - 11,4 cm - paquete de 100 uds.	12	8,30
BAMSP245	Baloncesto - 11,4 cm - paquete de 100 uds.	12	8,30
BAMSP345	Tee de golf surtidos - 11,4 cm - paquete de 100 uds.	12	5,40
BAMSP445	Tenis - 11,4 cm - paquete de 100 uds.	12	8,30
BAMSP545	Fútbol - 11,4 cm - paquete de 100 uds.	12	9,67
BAMSP645	Fútbol americano - 11,4 cm - paquete de 100 uds.	12	11,52



Todos nuestros palillos marcadores están disponibles en cash & carry

Todos los artículos resaltados en negrita son productos en stock habitual. Consultar colores disponibles.

Aceiteras y saleros de cristal



Aceitera

Cód.	Descripción	U/E	P.V.P./ud.
600	Jarrita con tapa de acero inox. - 177 ml	12	1,80
600N	Juego de aceitera y vinagrera - 177 ml	6	15,63
9085	Botella para aceite de autor - 251 ml	12	6,31
916	Botella para aceite de autor - 473 ml	12	6,48
599P	Vertedor de acero inox.	12	1,56

Las botellas 9085 y 916 incluyen el vertedor 599P.



Salero y pimentero

Cód.	Descripción	U/E	P.V.P./ud.
30S&P	Cúbicos con tapa cromada -14 gr	24	0,50
83S&P	Eiffel de vidrio con tapa cromada - 28 gr	24	0,77
150S&P	Poligonales de vidrio con tapa de acero inox. - 28 gr	24	0,76
154S&P	Cuadrados de vidrio con tapa de acero inox. - 57 gr	24	1,27
155S&P	Poligonales con tapa de acero inox. - 57 gr	24	0,85



Salero y pimentero con tapa de clip

Cód.	Descripción	U/E	P.V.P./ud.
H15S&P	45 ml	6	2,16
H2S&P	60 ml	6	2,64



Un toque vintage ✓

Salero y pimentero Mason Jar

Cód.	Descripción	U/E	P.V.P./ud.
H475S&P	140 ml	6	2,40



Boles y floreros

Bol

Cód.	Descripción	Colores	U/E	P.V.P./ud.
SRB5CW	Policarbonato - 148 ml	135 110 148	24	2,60
SRB13CW	Policarbonato - 384 ml	135 110 148	24	5,05
SRB5	SAN - 148 ml	152 110 148	24	2,00
SRB13	SAN - 384 ml	152 110 148	24	3,80
CLSRB5	Tapa desechable para SBR5		1000	172,80



Todos los artículos resaltados en negrita son productos en stock habitual. Consultar colores disponibles.

Boles y floreros (cont.)



DSPR6



PWB22

Cubo para bebidas

Cód.	Descripción	Colores	U/E	P.V.P./ud.
DSPR6	Surtidor de bebidas - 21 l	148 <input type="checkbox"/>	1	63,65
PWB22	Cubo con asa - 20 l	148 <input type="checkbox"/>	6	36,00
RFSC12	Tapa para PWB22	148 <input type="checkbox"/>	6	5,64



Florero de policarbonato

Cód.	Descripción	Colores	U/E	P.V.P./ud.
BV6CW	15,2 cm	135 <input type="checkbox"/> 148 <input type="checkbox"/>	12	4,00

Con adorno de cuerda de cáñamo



Florero de pizarra

Cód.	Descripción	U/E	P.V.P./ud.
CBV2552	Redondo - 6,5 cm Ø x 13,5 cm	24	2,74
CBV6218	Cuadrado - 5 x 5 x 16 cm	24	2,74

Pies para tarjetas y números

Identifique cada mesa de un banquete o reunión con un número o personalice sus tarjetas de menú.



CH2



CHX4



CHX8



4CHR



4CHS



4CHSBK



4CHT

Pinza de acero inoxidable

Cód.	Descripción	U/E	P.V.P./ud.
CH2	Circular - 5 x 5 x 9 cm	12	2,74
CHX4	Doble - 11,5 cm	12	2,02
CHX8	Doble - 21,5 cm	12	2,47

Pinza de plástico

Cód.	Descripción	U/E	P.V.P./ud.
4CHR	Redondo - plateado - 10 cm	12	2,90
4CHS	Cuadrado - plateado - 10 cm	12	2,90
4CHSBK	Cuadrado - negro - 10 cm	12	2,90
4CHT	Triangular - plateado - 10 cm	12	2,90



Pinza de acrílico

Cód.	Descripción	U/E	P.V.P./ud.
CH5	2,5 x 2,5 x 11 cm	12	2,33



Soporte

Cód.	Descripción	U/E	P.V.P./ud.
RCH21	5 x 2,5 cm	12	4,03



Tarjetero niquelado

Cód.	Descripción	U/E	P.V.P./ud.
596	5,1 cm	24	1,42

Pies para tarjetas y números (cont.)

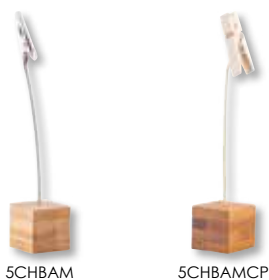

5CHBAM

5CHBAMCP

Pinza de bambú

Cód.	Descripción	U/E	P.V.P./ud.
5CHBAM	Con clip de metal - 13 cm	12	2,90
5CHBAMCP	Con pinza de ropa - 13 cm	12	2,90



Tarjetero tenedor de acero inoxidable

Cód.	Descripción	U/E	P.V.P./ud.
BFCH4	10 cm	12	2,90



Pies para tarjetas y números (cont.)

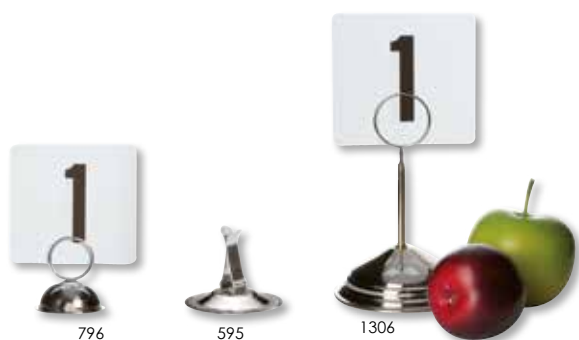

Tarjetero de acero inoxidable

Cód.	Descripción	U/E	P.V.P./ud.
595	4 cm	12	0,70
1306	15 cm	12	10,94
1312	30 cm	12	11,90



Tarjetero arpa de acero inoxidable

Cód.	Descripción	U/E	P.V.P./ud.
797	4 cm	12	1,42
2504	10 cm	12	5,33
2508	20 cm	12	6,48
2512	30 cm	12	7,63



Tarjetero fondo plano de metal cromado

Cód.	Descripción	U/E	P.V.P./ud.
1908	20 cm	20	3,74
1912	30 cm	20	4,30
BK1908	Negro - 20 cm	20	2,86
BK1912	Negro - 30 cm	20	3,26
BK1915	Negro - 38 cm	20	3,89

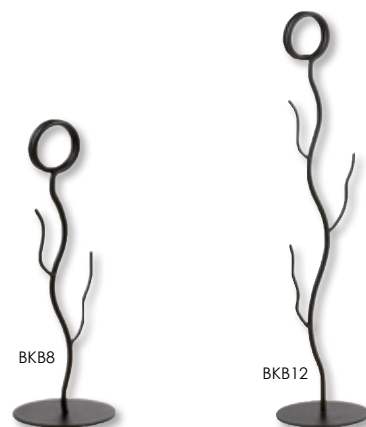

Tarjetero rama de metal cromado

Cód.	Descripción	U/E	P.V.P./ud.
BK88	Negro - 20 cm	12	3,77
BK12	Negro - 30 cm	12	4,54



Etiqueta de acero inoxidable con pizarra

Cód.	Descripción	U/E	P.V.P./ud.
CBTSS3	7,5 x 4,5 cm - 6 uds. por paquete	12	18,92

Todos los artículos resaltados en negrita son productos en stock habitual. Consultar colores disponibles.

Pies para tarjetas y números (cont.)



Tarjetero metal negro Eiffel

Cód.	Altura	U/E	P.V.P./ud.
SGN-01	20,3 cm	1	17,23
SGN-02	8,8 cm	1	12,43



Tarjetero cromado Chef

Cód.	Altura	U/E	P.V.P./ud.
SGN-03	10,1 cm	1	24,49



Tarjetero cromado flor de Lis

Cód.	Altura	U/E	P.V.P./ud.
SGN-24	6,3 cm	1	7,16



Tarjetero cromado con placa cerámica

Cód.	Descripción	U/E	P.V.P./ud.
SGN-14	16,5 cm	1	28,25
SGN-15	21,5 cm	1	32,97
SGN-16	26,6 cm	1	34,37
SGN-17	31,7 cm	1	35,60



Tarjetero cromado S

Cód.	Descripción	U/E	P.V.P./ud.
SGN-11	8,8 cm	1	27,97
SGN-12	16,5 cm	1	31,83
SGN-13	24,1 cm	1	35,51



Tarjetero metal negro guitarra

Cód.	Descripción	U/E	P.V.P./ud.
SGN-25	11,4 cm (8,8 x 5 cm)	1	12,71



Tarjetero cromado animales

Cód.	Descripción	U/E	P.V.P./ud.
SGN-30	Gallina - 15,2 cm	1	30,52
SGN-31	Cerdo - 15,2 cm	1	30,52
SGN-32	Vaca - 15,2 cm	1	30,52
SGN-33	Pez - 15,2 cm	1	30,52

Silloncitos y tronas

Gracias a las tronas y a los silloncitos elevadores, los más pequeños podrán disfrutar también en la mesa con el resto de la familia.



Silloncito de asiento sencillo

Cód.	Descripción	U/E	P.V.P./ud.
100BC	Sin correa - 29,5 x 28,6 x 20,6 cm	4	52,00
100BC1	Sin correa - 29,5 x 28,6 x 20,6 cm	1	58,00
100BCS	Con correa - 29,5 x 28,6 x 20,6 cm	4	76,00



Silloncito de asiento doble

Cód.	Descripción	U/E	P.V.P./ud.
200BC	Sin correa - 29,5 x 28,6 x 20,6 cm	4	68,00
200BC1	Sin correa - 29,5 x 28,6 x 20,6 cm	1	72,00
200BCS	Con correa - 29,5 x 28,6 x 20,6 cm	4	92,00

Colores de 100BCS y 200BCS

Colores en stock

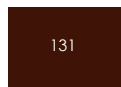

Colores bajo pedido

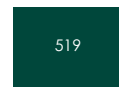
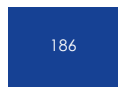
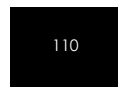
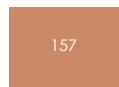

Colores de 100BC, 100BC1, 200BC y 200BC1

Colores bajo pedido

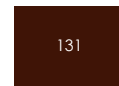
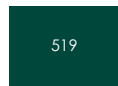
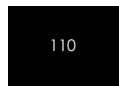

Silloncitos y tronas (cont.)



Trona de madera

Cód.	Descripción	U/E	P.V.P./ud.
66	Acabado nogal - 52 x 52 x 76 cm	1	51,38
65	Acabado natural - 52 x 52 x 76 cm	1	51,38
63	Acabado blanco - 52 x 52 x 76 cm	1	62,28

CE

Conforme a la
Norma Europea

EN 14988



Papeleras de mesa



WM1
WM2

SSTB-6

SSTB-11

Mini papelera

Cód.	Descripción	U/E	P.V.P./ud.
WM1	Acero inoxidable - 16 cm	12	13,08
WM2	Acero inoxidable - 21 cm	12	15,67
SSTB-11	Acero inoxidable - 27,9 cm	1	47,71
SSTB-6	Acero inoxidable - 19 cm	1	35,68

Envases para sobres de azúcar



Envase rectangular de melamina

Cód.	Descripción	Colores	U/E	P.V.P./ud.
SC-66	8,9 x 6,4 cm	BK ■ W □ BR ■ CL □ FG ■ PB ■ RO ■ TY ■	24	2,35



Envase rectangular de SAN

Cód.	Descripción	U/E	P.V.P./ud.
56B	8 x 6 x 5 cm - negro	24	1,03
56C	8 x 6 x 5 cm - transparente	24	1,03
56W	8 x 6 x 5 cm - blanco	24	1,03



BK356

BK256

BK155

Envase metal acabado polvo negro

Cód.	Descripción	U/E	P.V.P./ud.
BK356	rectangular - 7,5 x 6 x 5 cm	12	3,53
BK256	rectangular - 7,5 x 6 x 5 cm	12	4,54
BK155	cilíndrico - 5 cm Ø x 6 cm	12	3,26



1157

1156

1155

Envase acero inoxidable

Cód.	Descripción	U/E	P.V.P./ud.
1156	rectangular - 5 x 5 x 6,5 cm	12	8,35
1157	rectangular - 8 x 6,5 x 4,5 cm	12	9,67
1155	cilíndrico - 5 cm Ø x 6,5 cm	12	7,56

Todos los artículos resaltados en negrita son productos en stock habitual. Consultar colores disponibles.

Bandejas



A la hora de elegir una bandeja de autoservicio, tenga en cuenta los siguientes elementos:

- Tamaño: no solo el tamaño de la mesa en la que se utilizará la bandeja, sino también el tamaño que Ud. desea para su negocio (menú o carta), y el tamaño de los carros portabandejas.
- Presupuesto y relación entre el precio del menú y la calidad de la bandeja.
- Calidad y propiedades técnicas: resistencia mecánica, resistencia química, frecuencia de lavado, etc.

A continuación encontrará la mayor selección de bandejas del mundo. Estamos a su disposición para ayudarle a elegir la que mejor se adapte a sus necesidades.

	SMC Económica	SMC alto rend.	Camtray	Laminada Capri	Madera extra	Fast Food
						
Material	SMC - poliéster reforzado con fibra de vidrio	SMC - poliéster reforzado con fibra de vidrio	Fibra de vidrio	Laminado	Madera de haya contrachapada	Polipropileno
Superficie	Lisa	Lisa	Lisa	Lisa	Lisa	Texturizada
Personalización	Si	Si	Si	Si	No	Si
Años de garantía	3	5	5	3	3	3
Lavavajillas	Si Frec. normal	Si Frecuentemente	Si Frecuentemente	Si Frec. normal	Si Frec. normal	Recomendable lavar a mano
Resistencia al calor	- 40 °C a 130 °C	- 40 °C a 140 °C	- 10 °C a 100 °C	- 10 °C a 100 °C	- 10 °C a 100 °C	- 10 °C a 80 °C
Otra información	Excelente relación calidad-precio	Durabilidad prolongada	La mejor bandeja autoservicio del mundo	Solución económica	Madera natural	Ligera, para servicio rápido y económico

Elija la bandeja correcta

1 ¿ Para qué se va a usar la bandeja?

Primero debe identificar la aplicación correcta de la bandeja.

Bandeja antideslizante: usada por los clientes para llevar los artículos.

Bandeja de superficie lisa: usada por los empleados para llevar los artículos a los clientes.





2 ¿ Con qué frecuencia se usará y lavará la bandeja?

Determine cómo será el uso de la bandeja y con qué frecuencia se lavará.

Ocasionalmente: lavar una vez al día.

Frecuencia normal: lavar hasta 3 veces al día.

Frecuentemente: lavar con la frecuencia necesaria.

	Camtread	Laminada Mykonos	Laminada Madeira	Laminada Corfú	Madera extra antideslizante
					
Material	Fibra de vidrio con sup. de caucho antideslizante	Laminado con sup. antideslizante	Laminado	Laminado con sup. de caucho antideslizante	Madera de haya/caoba contrachapada con sup. antideslizante
Superficie	Antideslizante	Antideslizante	Texturizada	Antideslizante	Antideslizante
Personalización	No	Si	No	Si	Si
Años de garantía	5	3	3	3	3
Lavavajillas	Si Frecuentemente	Si Ocasionalmente	Si Frec. normal	Si Frec. normal	Si Ocasionalmente
Resistencia al calor	- 10 °C a 100 °C	- 10 °C a 100 °C	- 10 °C a 100 °C	- 10 °C a 100 °C	- 10 °C a 100 °C
Otra información	La mejor bandeja antideslizante del mundo	Antideslizante con un toque elegante	Superficie mate	Antideslizante económica	

3 Presupuesto

El precio de la bandeja varía en función de:

- Proceso de fabricación
- Tipo de material
- Tamaño
- Personalización
- Garantía

4 Personalización

Ofrecemos personalización de alta calidad en la mayoría de las bandejas. Busque el logotipo 

5 Características adicionales a tener en cuenta

Evalúe la importancia de las siguientes características:

- Separadores de apilamiento
- Resistencia a impactos
- Resistencia a rasguños y manchas
- Tipo de garantía



Bandejas de SMC (poliéster reforzado de fibra de vidrio) económicas, con limitación de colores disponibles. Muy buena resistencia y rendimiento.



Bandeja Versa - perfil alto

Cód.	Descripción	U/E	P.V.P./ud.
VL1014	27,0 x 35,0 cm	12	13,81
VL1216	30,5 x 41,5 cm	12	13,92
VL1418	35,5 x 45,7 cm	12	15,26
VL3343	33,0 x 43,0 cm	12	14,03



Bandeja Versa - perfil bajo

Cód.	Descripción	U/E	P.V.P./ud.
VL2632	32,5 x 26,5 cm	12	12,48
VL3253	32,5 x 53,0 cm	12	16,37
VL3753	37,0 x 53,0 cm	12	17,14



Bandeja Versa Century - perfil bajo

Cód.	Descripción	U/E	P.V.P./ud.
VL3343C	32,9 x 42,9 cm	12	13,77
VL3646C	35,5 x 45,7 cm	12	15,15



Bandeja Versa Space Saver

Cód.	Descripción	U/E	P.V.P./ud.
GL4210	48,0 x 34,0 cm	12	18,15



Bandeja Versa - borde plano

Cód.	Descripción	U/E	P.V.P./ud.
GL0540	46,0 x 34,4 cm	12	16,82
GL1070	32,5 x 26,5 cm	12	12,48
GL1080	37,0 x 26,5 cm	12	12,48
GL3074	45,0 x 32,0 cm	12	18,71
GL3980	37,0 x 53,0 cm	12	18,49
GL4002	32,5 x 53,0 cm	12	17,93
GL4060	40,0 x 60,0 cm	12	28,18
GL4701	42,5 x 32,5 cm	12	20,16
GL4709	46,0 x 32,5 cm	12	19,15

Colores en stock

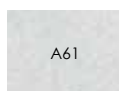

zafiro gris moteado
(VL3253 y VL3753)

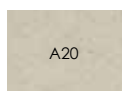

humo moteado

Colores bajo pedido

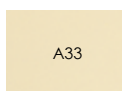

blanco perla

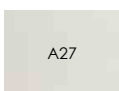

gris pálido

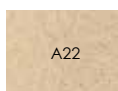

Sahara

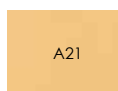

moca moteada

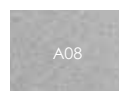

arena moteada

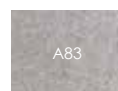

granito

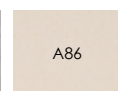

terrazo

Todos los artículos resaltados en negrita son productos en stock habitual. Consultar colores disponibles.

Bandejas de SMC (poliéster reforzado de fibra de vidrio). Excelente rendimiento y resistencia. Se pueden lavar frecuentemente.



Bandeja Versa perfil alto

Cód.	Descripción	U/E	P.V.P./ud.
VT1216	30,5 x 41,5 cm	12	14,59
VT1418	35,5 x 45,7 cm	12	17,85
VT3343	33 x 43 cm	12	15,71



Bandeja Versa perfil bajo

Cód.	Descripción	U/E	P.V.P./ud.
VT2632	32,5 x 26,5 cm	12	12,04
VT3253	32,5 x 53 cm	12	18,36
VT3753	37 x 53 cm	12	21,93
VT3853	37,5 x 5,23 cm	12	23,77



Bandeja Versa Century perfil bajo

Cód.	Descripción	U/E	P.V.P./ud.
VT3343C	33 x 43 cm	12	15,71
VT3646C	36 x 46 cm	12	17,85



Bandeja Versa borde plano

Cód.	Descripción	U/E	P.V.P./ud.
GP0540	46,0 x 34,4 cm	12	17,95
GP1070	32,5 x 26,5 cm	12	12,55
GP1080	37,0 x 26,5 cm	12	12,75
GP3074	45,0 x 32,0 cm	12	20,50
GP3980	37,0 x 53,0 cm	12	19,58
GP4002	32,5 x 53,0 cm	12	19,28
GP4004	32,5 x 53,0 cm - texturizada	12	21,83
GP4701	42,5 x 32,5 cm	12	21,83
GP4709	46,0 x 32,5 cm	12	20,40
GP4856	34,5 x 23,0 cm	12	13,97



Colores bandeja Versa

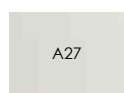

A27
gris pálido

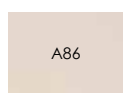

A86
terrazo

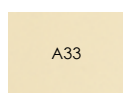

A33
blanco perla

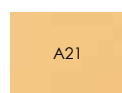

A21
moca moteada

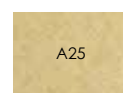

A25
amarillo mágico

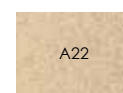

A22
Sahara

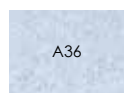

A36
moteada azul

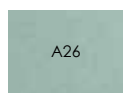

A26
menta mágica



A83
granito

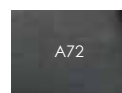

A72
carboncillo

Todos los artículos resaltados en negrita son productos en stock habitual. Consultar colores disponibles.

CAMBRO fue el inventor, hace más de 55 años, de la Camtray, la auténtica bandeja de fibra de vidrio que goza de una garantía de 5 años. Sin lugar a dudas, la mejor bandeja del mercado. Se puede personalizar.



Bandeja rectangular - perfil alto

Cód.	Descripción	U/E	P.V.P./ud.	
			Color Grupo I	Color Grupo III
915	22,0 x 38,0 cm	12	18,68	21,73
926	22,5 x 65,0 cm	12	24,37	31,73
1014	27,0 x 35,0 cm	12	17,35	22,49
1015	26,0 x 38,0 cm	24	18,01	23,30
1116	27,5 x 40,5 cm	24	18,94	26,33
1216	30,5 x 41,5 cm	12	20,06	26,33
3242	31,9 x 41,9 cm	12	20,65	23,84
1313	33,0 x 33,0 cm	12	18,01	23,68
1318	32,0 x 45,0 cm	12	24,79	31,08
1418	35,5 x 45,7 cm	12	23,87	31,30
3853	37,5 x 53,0 cm	12	28,73	37,86
1520	38,0 x 51,5 cm	12	28,92	37,63
1622	40,5 x 56,0 cm	12	33,28	43,52
16225	42,0 x 57,0 cm	12	36,40	45,73
1826	45,5 x 65,5 cm	6	44,34	57,36



Bandeja rectangular - perfil bajo

Cód.	Descripción	U/E	P.V.P./ud.	
			Color Grupo I	Color Grupo III
46	11,0 x 15,0 cm	12	5,60	7,73
57	12,5 x 18,0 cm	12	5,92	8,43
810	20,5 x 25,0 cm	12	13,13	17,03
2632	26,5 x 32,5 cm	12	17,08	22,05
3046	30,0 x 46,0 cm	12	21,53	28,46
3253	32,5 x 53,0 cm	12	25,48	34,06
3343	33,0 x 43,0 cm	12	21,58	28,62
3753	37,0 x 53,0 cm	12	28,96	37,86
2025	53,0 x 65,0 cm	6	54,06	66,17



Bandeja redonda - perfil alto

Cód.	Descripción	U/E	P.V.P./ud.	
			Color Grupo I	Color Grupo III
900	23,0 cm Ø	12	13,46	16,92
1000	25,5 cm Ø	12	14,79	19,14
1100	28,0 cm Ø	12	14,79	19,14
1200	30,5 cm Ø	12	16,43	21,79
1300	33,0 cm Ø	12	18,01	23,73
1400	35,5 cm Ø	12	18,38	24,81
1600	40,5 cm Ø	12	23,11	30,76



Bandeja redonda y ovalada- perfil bajo

Cód.	Descripción	U/E	P.V.P./ud.	
			Color Grupo I	Color Grupo III
1550	40,5 cm Ø	12	23,62	30,54
1950	49,5 cm Ø	12	31,88	41,79
2500	49,0 x 61,0 cm	6	43,72	57,36
2700	56,0 x 68,5 cm	6	50,87	66,93



Bandeja trapezoidal

Cód.	Descripción	U/E	P.V.P./ud.	
			Color Grupo I	Color Grupo III
1418TR	35,5 x 45,7 cm	12	22,65	30,76
1422TR	35,5 x 56,0 cm	12	24,76	33,68
1520TR	37,0 x 49,5 cm	12	26,38	34,81

Colores Grupo I en stock



Colores Grupo I bajo pedido

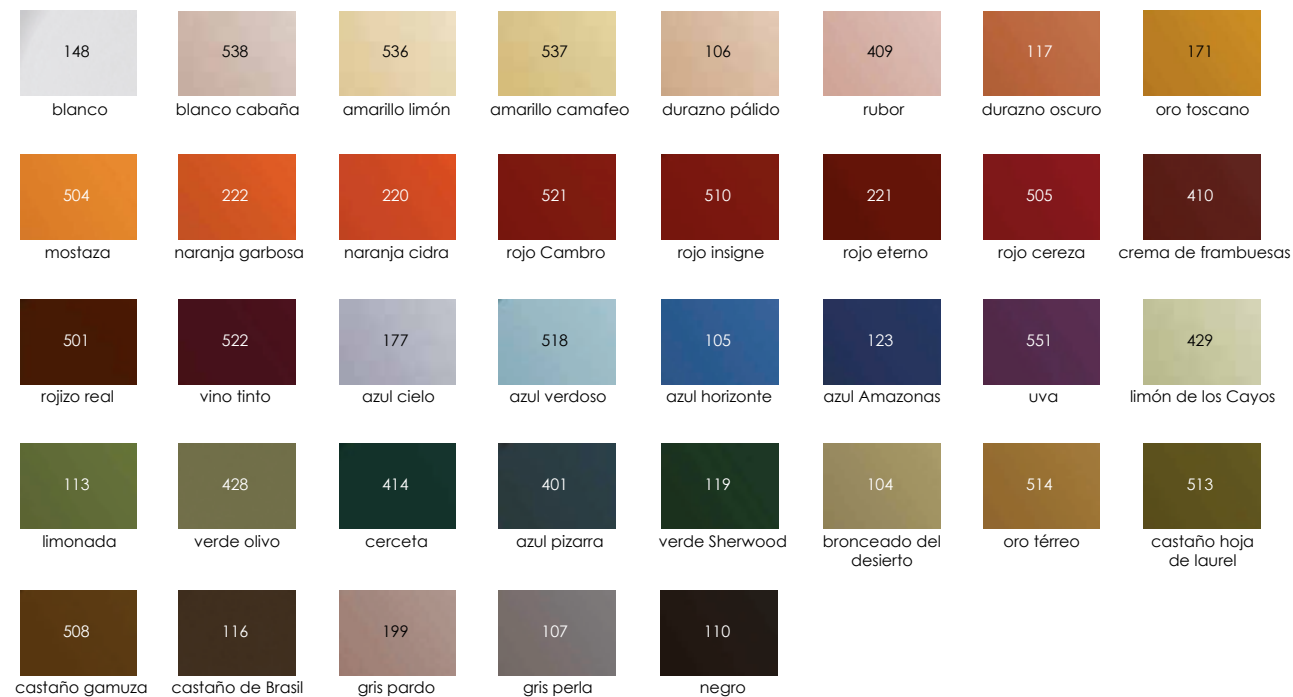

Motivos Grupo I bajo pedido



Grupo III Madera bajo pedido

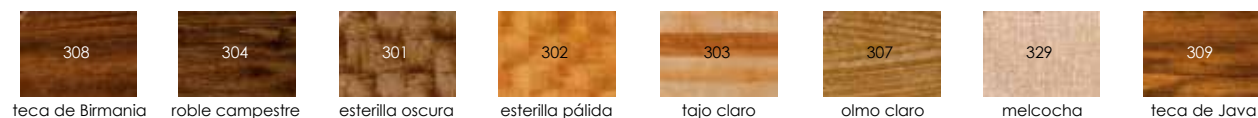

Todos los artículos resaltados en negrita son productos en stock habitual. Consultar colores disponibles.



Las bandejas laminadas de CAMBRO se pueden lavar con frecuencia y se adaptan a todo tipo de presupuestos y economías.



Consultar pedido mínimo según colores y modelos



Bandeja rectangular

Cód.	Descripción	U/E	P.V.P./ud.
CA2028	20,0 x 28,0 cm	24	4,55
CA2632	26,5 x 32,5 cm	24	6,06
CA2738	27,0 x 38,0 cm	24	7,93
CA2836	28,0 x 36,0 cm	24	7,64
CA3244	32,0 x 44,0 cm	24	9,56
CA3253	32,5 x 53,0 cm	24	10,38
CA3343	33,0 x 43,0 cm	24	8,92
CA3446	34,0 x 46,0 cm	24	9,86
CA3646	36,0 x 46,0 cm	24	9,86
CA3748	37,0 x 48,0 cm	24	10,26
CA3753	37,0 x 53,0 cm	24	11,78
CA3952	39,0 x 52,0 cm	24	11,25
CA4064H	Con asas - 39,2 x 63,5 x 3 cm	12	23,73
CA4361	43,0 x 61,0 cm	12	16,85



Motivo especial CA1300
GRACIAS

Bandeja redonda

Cód.	Descripción	U/E	P.V.P./ud.
CA1300	13,0 cm Ø	24	1,81
CA3200	32,0 cm Ø	24	7,11
CA3800	38,0 cm Ø	24	8,34
CA4300	43,0 cm Ø	24	10,32



Bandeja ovalada

Cód.	Descripción	U/E	P.V.P./ud.
CA1623	16,0 x 23,0 cm	24	3,44
CA2026	20,0 x 26,5 cm	24	3,73
CA2129	21,0 x 29,0 cm	24	4,43

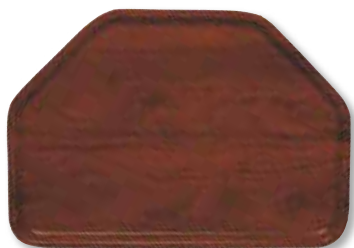

Bandeja trapezoidal

Cód.	Descripción	U/E	P.V.P./ud.
CA3247TR	32,0 x 47,0 cm	24	11,60

Color en stock

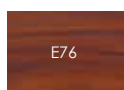

nogal

Colores CA4064H bajo pedido

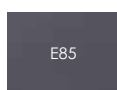

acero bruñado

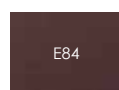

vengué

Colores bajo pedido



blanco



beige

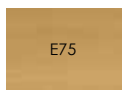

abedul

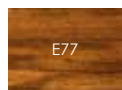

teca

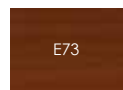

madera de caoba

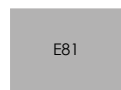

gris

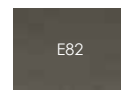

granito carboncillo



negro

Todos los artículos resaltados en negrita son productos en stock habitual. Consultar colores disponibles.

Bandejas de madera de haya. Diseño y elegancia para los más clásicos.



Bandeja rectangular

Cód.	Descripción	Colores	U/E	P.V.P./ud.
PH556510	27 x 20 cm	Madera de haya	12	11,65
PH556520	33 x 23 cm	Madera de haya	12	14,48
PH556010	45 x 32 cm	Madera de haya	12	21,28
PH556020	58 x 38 cm	Madera de haya	12	29,82
PH556030	63 x 40 cm	Madera de haya	12	34,45
PH556040	70 x 45 cm	Madera de haya	12	45,31
PH556050	75 x 48 cm	Madera de haya	12	52,47



Bandeja redonda

Cód.	Descripción	Colores	U/E	P.V.P./ud.
PH558510	32 cm Ø	Madera de haya	12	19,32
PH558520	36 cm Ø	Madera de haya	12	26,49
PH558530	42 cm Ø	Madera de haya	12	35,03



Bandeja ovalada

Cód.	Descripción	Colores	U/E	P.V.P./ud.
PH557010	23 x 16 cm	Madera de haya	12	7,53
PH557020	26 x 20 cm	Madera de haya	12	8,11
PH557030	29 x 21 cm	Madera de haya	12	8,90
PH557040	33 x 24 cm	Madera de haya	12	11,15

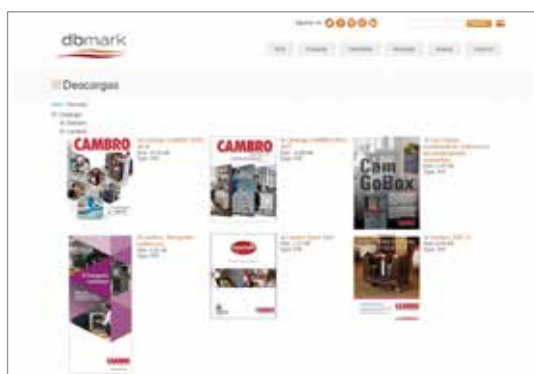

Visite la sección de descargas de nuestra web y encontrará los catálogos de nuestros fabricantes, folletos de algunos productos, guías de uso, etc.

www.dbmark.com

Todos los artículos resaltados en negrita son productos en stock habitual. Consultar colores disponibles.



Bandeja rectangular

Cód.	Descripción	U/E	P.V.P./ud.
MA2435	24,0 x 35,0 cm	24	7,49
MA3343	33,0 x 43,0 cm	24	9,17
MA3646	36,0 x 46,0 cm	24	10,13
MA4361	43,0 x 61,0 cm	12	17,32
MA3142H	Con asas - 31,0 x 42,0 cm	24	9,89



Bandeja redonda

Cód.	Descripción	U/E	P.V.P./ud.
MA3200	32,0 cm Ø	24	7,31
MA3800	38,0 cm Ø	24	8,57
MA4300	43,0 cm Ø	24	10,61



Bandeja trapezoidal

Cód.	Descripción	U/E	P.V.P./ud.
MA3652TR	36,0 x 52,0 cm	24	12,88

Colores Bandeja Madeira



Descubra los nuevos colores y texturas, que le dan a la bandeja Madeira el aspecto natural de la madera.

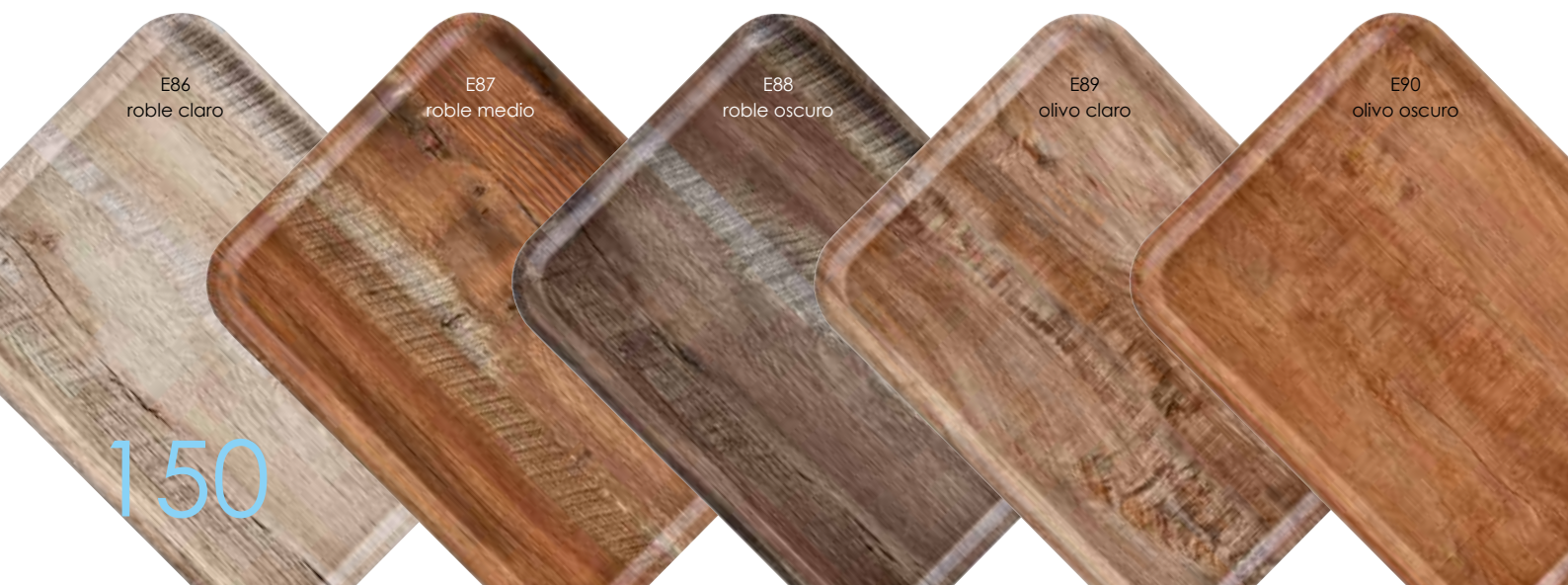

E86
roble claro

E87
roble medio

E88
roble oscuro

E89
olivo claro

E90
olivo oscuro



Bandejas de Room Service



Bandejas fabricadas en madera, polietileno simulando madera o ABS. Con asas, ideales para el servicio de habitaciones en planta tanto en hoteles como en residencias.



Bandeja de madera ecológica

Cód.	Descripción	Colores	U/E	P.V.P./ud.
RST-1814-	35,6 x 45,7 cm	M ■ N ■	6	64,50
RST-2516-	63,5 x 40,6 cm	M ■ N ■	6	73,13
RST-2020-M	53,0 x 53,0 cm	M ■	2	80,25
LUX-1816-M	36,2 x 48,3 cm	M ■	6	133,07
LUX-2121-M	53,0 x 53,0 cm	M ■	2	140,81
LUX-2518-M	63,5 x 40,6 cm	M ■	6	139,47



Bandeja de polietileno

Cód.	Descripción	Colores	U/E	P.V.P./ud.
RST-1815-1-	48,3 x 36,2 cm	M ■ BK ■	6	45,73
RST-2517-1-	63,5 x 40,6 cm	M ■ BK ■	6	52,73



Bandeja de ABS

Cód.	Descripción	Colores	U/E	P.V.P./ud.
RST-1522-BK	38 x 50,8 cm	BK ■	6	53,23
RST-1523-BK	38,7 x 54 cm	BK ■	12	53,23

Bandejas de Polytreed



Bandeja redonda

Cód.	Descripción	Colores	U/E	P.V.P./ud.
PT1100	28,0 cm	110 ■ 167 ■	12	11,20
PT1400	35,5 cm	110 ■ 167 ■	12	15,00
PT1600	40,5 cm	110 ■ 167 ■	12	20,25



Bandeja rectangular

Cód.	Descripción	Colores	U/E	P.V.P./ud.
PT1014	27,0 x 34,5 cm	110 ■ 167 ■	24	14,40
PT1216	30,0 x 41,5 cm	110 ■ 167 ■	24	15,65
PT1418	36,0 x 46,0 cm	110 ■ 167 ■	12	19,90

Todos los artículos resaltados en negrita son productos en stock habitual. Consultar colores disponibles.

Bandejas de Fast Food

Bandejas de polipropileno, ligeras, económicas e ideales para servicios de comida rápida.



Bandeja Fast Food

Cód.	Descripción	U/E	P.V.P./ud.
1014FF	26,5 x 34,5 cm	24	4,22
1216FF	30,0 x 41,0 cm	24	4,50
1418FF	36,0 x 46,0 cm	12	6,10



Bandeja Fast Food con asas

Cód.	Descripción	U/E	P.V.P./ud.
1217FFH	30,0 x 43,0 cm	24	4,50

(en stock habitual en color 110)



Colores en stock



Colores bajo pedido

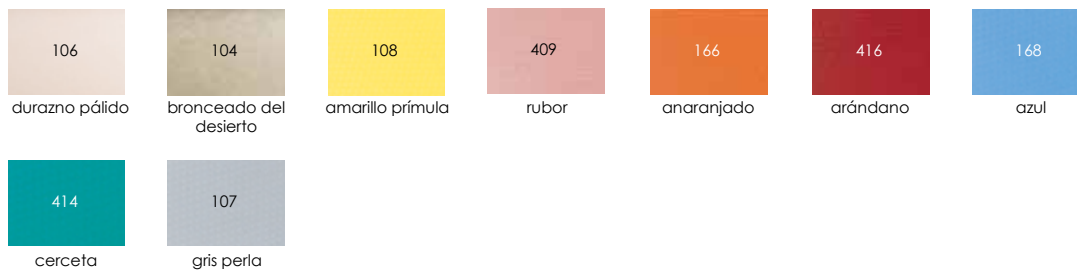

Todos los artículos resaltados en negrita son productos en stock habitual. Consultar colores disponibles.

Bandejas de fibra de vidrio con superficie antideslizante e impermeable. Estilo, rendimiento y durabilidad en una única bandeja.



FIBRA DE VIDRIO
con superficie antideslizante
e impermeable



ASAS PLANAS
para facilitar su manejo

PERSONALIZABLE
por ambos lados

VARIEDAD DE COLORES
desde el más tradicional
hasta el moderno

Bandeja redonda

Cód.	Descripción	Colores	U/E	P.V.P./ud.
1400ET	38,9 cm Ø	110 ■ 206 ■ 207 ■ 521 ■ 503 ■	12	24,85
1600ET	43,7 cm Ø	110 ■ 206 ■ 207 ■ 521 ■ 503 ■	12	31,35



Todos los artículos resaltados en negrita son productos en stock habitual. Consultar colores disponibles.



CAMBRO ofrece la mayor gama de bandejas antideslizantes del mundo, combinando diferentes calidades de bandeja y superficies antideslizantes. Las bandejas antideslizantes son especialmente adecuadas para su uso en servicio de mesa por parte de los camareros.



Asegúrese de que sea
CAMBRO ✓
TRUSTED FOR GENERATIONS™



Bandeja redonda - perfil alto

Cód.	Descripción	Colores		U/E	P.V.P./ud.
		En stock	Bajo pedido		
900CT	23,0 cm Ø		110 ■ 138 ■	12	19,13
1100CT	28,0 cm Ø		110 ■ 138 ■	12	20,04
1400CT	35,5 cm Ø		110 ■ 138 ■	12	25,37
1600CT	40,5 cm Ø	138 ■	110 ■	12	20,68
1600TL	40,5 cm Ø	138 ■		12	14,90
1800CT	45,0 cm Ø	138 ■	110 ■	6	31,23

Económica



Bandeja redonda - perfil bajo

Cód.	Descripción	Colores	U/E	P.V.P./ud.
1550CT	40,5 cm Ø	110 ■ 138 ■	12	34,48
1950CT	49,5 cm Ø	110 ■ 138 ■	12	48,50



Bandeja rectangular - perfil alto

Cód.	Descripción	Colores		U/E	P.V.P./ud.
		En stock	Bajo pedido		
1014CT	27,0 x 35,0 cm		110 ■ 138 ■	12	23,50
1216CT	30,5 x 41,5 cm		110 ■ 138 ■	12	27,13
1418CT	36,0 x 46,0 cm		110 ■ 138 ■	12	33,79
1520CT	38,0 x 51,5 cm		110 ■ 138 ■	12	38,43
1622CT	40,5 x 56,0 cm	138 ■	110 ■	12	47,43
1826CT	45,0 x 65,0 cm	138 ■	110 ■	6	58,65



Bandeja rectangular - perfil bajo

Cód.	Descripción	Colores	U/E	P.V.P./ud.
3253CT	32,5 x 53,0 cm	110 ■ 138 ■	12	39,54



Bandeja ovalada - perfil bajo

Cód.	Descripción	Colores		U/E	P.V.P./ud.
		En stock	Bajo pedido		
2500CT	49,0 x 59,0 cm	138 ■	110 ■	6	62,22
2700CT	56,0 x 68,5 cm	138 ■	110 ■	6	61,19
2900CT	73,5 x 60,0 cm	138 ■	110 ■	6	79,05

Todos los artículos resaltados en negrita son productos en stock habitual. Consultar colores disponibles.

Soportes tijera



Soporte tijera de madera

Cód.	Descripción	U/E	P.V.P./ud.
21	81 cm	1	49,03
22	96,5 cm	1	54,45



Soporte tijera cromado

Cód.	Descripción	U/E	P.V.P./ud.
23	74 cm	1	30,22
24	79 cm	1	32,43



Soporte tijera cromado negro

Cód.	Descripción	U/E	P.V.P./ud.
23BK	74 cm	1	26,19
24BK	79 cm	1	24,05



Soporte plegable de madera

Cód.	Descripción	U/E	P.V.P./ud.
335W	112 cm	1	72,60
335WBK	112 cm	1	72,60





Bandeja rectangular

Cód.	Descripción	U/E	P.V.P./ud.
MY2632	26,5 x 32,5 cm	24	9,53
MY2738	27,0 x 38,0 cm	24	12,22
MY3244	32,0 x 44,0 cm	24	14,68
MY3253	32,5 x 53,0 cm	24	15,94
MY3343	33,0 x 43,0 cm	24	13,54
MY3446	34,0 x 46,0 cm	24	15,46
MY3646	36,0 x 46,0 cm	24	15,46
MY3753	37,0 x 53,0 cm	24	18,16
MY3952	39,0 x 52,0 cm	24	18,04
MY4361	43,0 x 61,0 cm	24	25,41



Bandeja redonda

Cód.	Descripción	U/E	P.V.P./ud.
MY3200	32,0 cm Ø	24	11,80
MY3800	38,0 cm Ø	24	13,06
MY4300	43,0 cm Ø	24	15,94



Bandeja ovalada

Cód.	Descripción	U/E	P.V.P./ud.
MY2026	20,0 x 32,0 cm	24	6,65
MY2129	21,0 x 29,0 cm	24	6,65

Colores Bandeja Mykonos

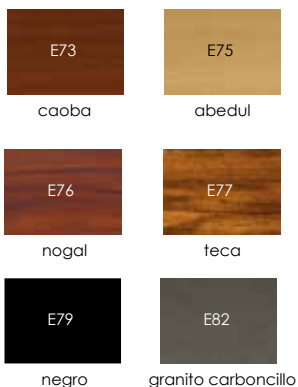

Todos los artículos resaltados en negrita son productos en stock habitual. Consultar colores disponibles.

PERSONALIZACIÓN DE BANDEJAS

Ofrecemos personalización en la mayoría de las bandejas. Busque el logotipo 

Siguiendo con nuestra apuesta por ofrecerle el mayor valor añadido, personalizamos sus bandejas de acuerdo a sus necesidades.

Mejore su imagen de marca o distíngase del resto a través de la personalización de sus bandejas.

Para más información consulte nuestra **Guía de Personalización** en la pág. 319.



Bandejas laminadas CORFÚ

Superficie antideslizante



Bandeja rectangular

Cód.	Descripción	Colores	U/E	P.V.P./ud.
CO2632	26,5 x 32,5 cm	D01 ■ D02 ■	12	16,42
CO3253	32,5 x 53,0 cm	D01 ■ D02 ■	12	27,32
CO3343	33,0 x 43,0 cm	D01 ■ D02 ■	12	24,15
CO3646	36,0 x 46,0 cm	D01 ■ D02 ■	12	26,66
CO3753	37,0 x 53,0 cm	D01 ■ D02 ■	12	29,36



Bandeja redonda

Cód.	Descripción	Colores	U/E	P.V.P./ud.
CO3200	32,0 cm	D01 ■ D02 ■	12	17,56
CO3800	38,0 cm	D01 ■ D02 ■	12	22,89
CO4300	43,0 cm	D01 ■ D02 ■	12	26,66



Todos los artículos resaltados en negrita son productos en stock habitual. Consultar colores disponibles.

Bandejas de madera de haya y madera de caoba. Diseño y elegancia para los más clásicos.



Bandeja rectangular de madera de haya

Cód.	Descripción	U/E	P.V.P./ud.
PH556016	45 x 32 cm	12	27,07
PH556026	58 x 38 cm	12	36,04
PH556036	63 x 40 cm	12	43,79
PH556046	70 x 45 cm	12	55,37
PH556056	75 x 48 cm	12	62,61
PH556516	27 x 20 cm	12	15,49
PH556526	33 x 23 cm	12	18,96



Bandeja ovalada de madera de haya

Cód.	Descripción	U/E	P.V.P./ud.
PH557016	23 x 16 cm	24	10,71
PH557026	26 x 20 cm	24	11,65
PH557036	29 x 21 cm	24	12,45
PH557046	33 x 24 cm	24	16,29



Bandeja redonda de madera de haya

Cód.	Descripción	U/E	P.V.P./ud.
PH558516	32 cm Ø	12	24,03
PH558526	36 cm Ø	12	31,77
PH558536	42 cm Ø	12	38,65



Bandeja rectangular de madera de caoba

Cód.	Descripción	U/E	P.V.P./ud.
MW3245	32 x 45 cm	12	21,64
MW3646	36 x 46 cm	12	25,62
MW3858	37,5 x 57,5 cm	12	28,88



Bandeja ovalada de madera de caoba

Cód.	Descripción	U/E	P.V.P./ud.
MW2129	21 x 29 cm	12	9,92



Bandeja redonda de madera de caoba

Cód.	Descripción	U/E	P.V.P./ud.
MW3200	32 cm Ø	12	19,18
MW3600	36 cm Ø	12	25,40
MW4200	42 cm Ø	12	30,83

Todos los artículos resaltados en negrita son productos en stock habitual. Consultar colores disponibles.



Bandejas de fibra de vidrio con esquinas muy pronunciadas y borde plano, incrementando así la superficie disponible de bandeja.



Disponibles en los colores y motivos del Grupo I y Grupo III - madera (ver página 105)

Cód.	Descripción	U/E	P.V.P./ud.	
			Color Grupo I	Color Grupo III
Bandeja perfil bajo				
1216D	30,5 x 41,5 cm	12	19,43	25,96
1219D	30,5 x 48,3 cm	12	22,85	29,78
1220D	30,5 x 51,0 cm	12	24,74	31,98
1222D	30,5 x 56,0 cm	12	24,74	31,93
1418D	35,5 x 46,0 cm	12	22,59	30,14
1520D	38,0 x 51,3 cm	12	26,88	34,27
				40,60

Bandejas de fibra de vidrio. Muy buen rendimiento y resistencia.



Bandeja rectangular - perfil alto

Cód.	Descripción	U/E	P.V.P./ud.
1014CL	27,0 x 35,0 cm	12	17,10
1216CL	30,5 x 41,5 cm	12	19,35
1418CL	36,0 x 46,0 cm	12	22,05
1520CL	38,0 x 51,5 cm	12	25,30
1826CL	45,5 x 65,5 cm	12	36,45

Bandeja rectangular - perfil bajo

Cód.	Descripción	U/E	P.V.P./ud.
3253CL	32,5 x 53,0 cm	12	21,70

Colores bandeja Camlilte

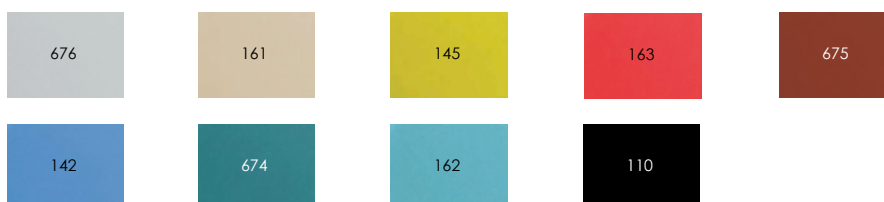

Todos los artículos resaltados en negrita son productos en stock habitual. Consultar colores disponibles.

Bandejas de policarbonato

Uso específico

Bandejas fabricadas en policarbonato. Prácticamente irrompibles y muy ligeras. Ideales para servicios en residencias y centros de atención especial.



Cód.	Descripción	Colores	U/E	P.V.P./ud.
Bandeja rectangular				
1418CW	35,5 x 46,0 cm	148 133 168	12	28,50
1520CW	38,0 x 51,0 cm	148 133 168	12	29,70
Bandeja trapezoidal				
1418TRCW	35,5 x 46,0 cm	148 133 168	12	28,50



Bandejas Market Tray para expositores

Uso específico

Bandejas fabricadas en fibra de vidrio con dimensiones y profundidad específicas para la exposición de productos en vitrinas, buffets y expositores.



Cód.	Descripción	U/E	P.V.P./ud.
Bandeja			
630MT	16,4 x 76,2 x 1,9 cm	12	23,50
826MT	21,6 x 64,1 x 1,9 cm	12	19,30
830MT	21,4 x 76,2 x 1,9 cm	12	26,55
913MT	22,0 x 31,6 x 2,1 cm	12	20,65
918MT	22,0 x 45,7 x 2,1 cm	12	22,30
926MT	22,5 x 64,9 x 2,5 cm	12	24,80
1015MT	25,7 x 38,1 x 1,9 cm	12	18,60
1030MT	26,5 x 76,2 x 1,9 cm	12	29,40
1218MT	29,2 x 45,1 x 2,5 cm	12	23,25
1224MT	31,6 x 61,0 x 1,9 cm	12	29,05
1230MT	31,6 x 76,2 x 1,9 cm	12	33,75
1318MT	32,1 x 45,1 x 2,7 cm	12	23,80
1826MT	45,2 x 65,2 x 2,7 cm	6	37,95
2025MT	52,7 x 64,9 x 2,9 cm	6	49,70

Cód.	Descripción	U/E	P.V.P./ud.
Recipiente			
6302MT	16,7 x 76,2 x 5,1 cm	12	36,80
8262MT	21,5 x 64,1 x 5,1 cm	12	30,15
8302MT	21,4 x 76,2 x 5,1 cm	12	40,60
92615MT	22,5 x 64,8 x 3,8 cm	12	24,70
10302MT	26,5 x 76,2 x 5,1 cm	12	43,40



Colores bandeja Market

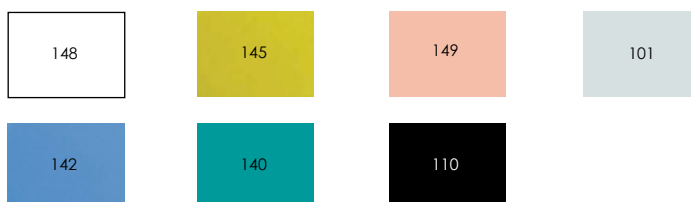

Todos los artículos resaltados en negrita son productos en stock habitual. Consultar colores disponibles.

Bandejas compartimentadas con distintas configuraciones para adaptarse a cualquier necesidad de servicio. Ideales para guarderías, colegios y comedores colectivos en donde sea necesario reducir el número de piezas de vajilla. Fabricadas en policarbonato, ABS, plástico resistente al calor o copolímero, son las más económicas pero con buena resistencia y rendimiento.



Bandeja de policarbonato 7 compartimentos

Cód.	Descripción	Colores	U/E	P.V.P./ud.
14187RCW	45,6 x 35,4 x 4,0 cm	133	12	30,95



Bandeja de policarbonato 6 compartimentos

Cód.	Descripción	Colores	U/E	P.V.P./ud.
10146CW	25,4 x 36,5 cm	145 119 186 416	24	15,70
915CW	22,2 x 38,0 cm	133 119 168 186 404 414 416 110 430 431	24	13,75
1596CW	22,9 x 38,0 cm	133 119 168 186 404 414 416 110 430 431	24	13,75
10146DCW	25,4 x 36,0 x 2,9 cm	133	24	20,25



Bandeja de policarbonato 5 compartimentos

Cód.	Descripción	Colores	U/E	P.V.P./ud.
1411CW	36,5 x 26,8 x 3,3 cm	133	24	20,20
10145CW	25,4 x 36,8 cm	133	24	17,10
14105CW	27,2 x 35,2 cm	133	24	17,15



Bandeja de policarbonato 4 compartimentos

Cód.	Descripción	Colores	U/E	P.V.P./ud.
9114CW	23,0 x 28,0 x 6,5 cm	133 414	24	19,30

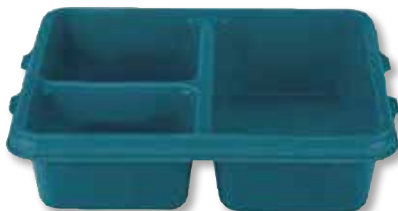

Bandeja de policarbonato 3 compartimentos

Cód.	Descripción	Colores	U/E	P.V.P./ud.
9113CW	23,0 x 28,0 x 6,5 cm	133 414	24	18,55

Bandeja de base 1411CW con bandeja de inserción 853FH

















Bandeja de inserción 3 compartimentos

Cód.	Descripción	Colores	U/E	P.V.P./ud.
853FH	Alta temp. - 22,1 x 16,0 x 4,8 cm	150	24	23,50

Todos los artículos resaltados en negrita son productos en stock habitual. Consultar colores disponibles.

Bandeja de copolímero 6 compartimentos

Cód.	Descripción	Colores	U/E	P.V.P./ud.	
PS1014	25,4 x 36,5 cm	437  145  161  186  414  416 	24	6,95	
915CP	22,2 x 38,0 cm	437  186  416 	24	7,40	
1596CP	22,9 x 38,0 cm	437 	186  416 	24	7,40
10146DCP	25,4 x 36,0 x 2,9 cm	161  414  167 	24	10,60	



Bandeja de copolímero 5 compartimentos

Cód.	Descripción	Colores	U/E	P.V.P./ud.
14105CP	27,2 x 35,2 cm	161 	24	7,50
1411CP	36,5 x 26,8 x 3,3 cm	161  167 	24	7,50



Bandeja de copolímero 4 compartimentos

Cód.	Descripción	Colores	U/E	P.V.P./ud.
9114CP	23,0 x 28,0 x 6,5 cm	161  167  414 	24	8,30







Bandeja de copolímero 3 compartimentos

Cód.	Descripción	Colores	U/E	P.V.P./ud.
9113CP	23,0 x 28,0 x 6,5 cm	161  167  414 	24	8,30



Tapa para bandeja

Cód.	Descripción	Colores	U/E	P.V.P./ud.
911CWC	Para 9113CW y 9114CW	135 	24	13,10
10146DCWC	Para 10146DCW	135 	24	10,80
911CPC	Para 9113CP y 9114CP	148 	24	4,60
10146DCPC	Para 10146DCP	190 	24	6,15



Bandeja de ABS 6 compartimentos

Cód.	Descripción	Colores	U/E	P.V.P.
BCT1014	25,4 x 36,5 cm - 6 comp.	119  161  186  414  416  163 	24	11,10

Todos los artículos resaltados en negrita son productos en stock habitual. Consultar colores disponibles.



Bandeja isotérmica fabricada en polipropileno expandido, material ultraligero y 100% reciclable, que mantiene los alimentos a temperaturas seguras durante aproximadamente 1 hora.

CUERPO DE POLIPROPILENO EXPANDIDO
ultraligero, material de ecoespuma
de alto rendimiento

APILABLE
para facilitar el transporte
y almacenamiento

COMPARTIMENTOS SEPARADOS
mantienen la temperatura de
alimentos fríos y calientes
durante una hora aprox.

100% RECICLABLE



Bandeja sin vajilla

Cód.	Descripción	Colores	U/E	P.V.P./ud.
ITENEPP	37,0 x 53,0 x 11,8 cm	Gris (107)	1	47,75



Vajilla

Cód.	Descripción	Colores	U/E	P.V.P./ud.
122401118	Plato rectangular de porcelana, 11 x 18 cm		1	11,30
122601118	Tapa del plato rectangular para 122400018, 11 x 18 cm		1	4,10
122400021	Plato de porcelana, 21 cm Ø		1	9,90
122600021	Tapa para plato 122400021, 21,5 cm Ø		1	11,55
122400023	Plato de porcelana de 2 compartimentos, 23 cm Ø		1	16,10
122600023	Tapa para plato 122400023, 23,5 cm Ø		1	12,20
122500014	Tazón de porcelana de 14 x 0,7 cm Ø		1	7,70
122700014	Tapa de tazón, 14,5 cm Ø		1	7,80



Caja menú

Cód.	Descripción	Colores	U/E	P.V.P./ud.
EPPMD4835	48,0 x 35,0 x 10,3 cm - 3 compartimentos	Azul (159)	1	39,50

Todos los artículos resaltados en negrita son productos en stock habitual. Consultar colores disponibles.



Bandeja isotérmica fabricada en polipropileno con aislamiento de espuma. Incorpora un sistema de placa caliente que permite mantener durante dos horas los alimentos a temperaturas por encima de los 64 grados.

Modelo ITP3753 sin placa caliente

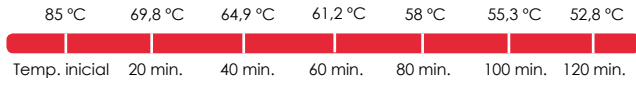

La mejor retención de temperatura con la máxima seguridad alimentaria ✓

CUERPO DE POLIPROPILENO
de una pieza, sin juntas y de doble pared con aislamiento de espuma

HENDIDURAS MOLDEADAS
aseguran el sellado de las tapas para evitar derrames y aumentan la conservación de la temperatura

CIERRES RESISTENTES
no se romperán durante el apilado ni el transporte



VAJILLA DE PORCELANA
resistente a roturas

ITPD3253

Las bandejas con vajilla incluyen el palet de calentamiento 165PW

Bandeja con vajilla

Cód.	Descripción	Colores	U/E	P.V.P./ud.
ITPD3753T	37,0 x 53,0 x 10,5 cm	Gris y azul	1	223,38
ITPD3253	32,5 x 53,0 x 10,5 cm	Dos tonos de gris	1	202,98

Bandeja sin vajilla

Cód.	Descripción	Colores	U/E	P.V.P./ud.
IT3753T	37,0 x 53,0 x 10,5 cm	Gris y azul	1	172,38
IT3253	32,5 x 53,0 x 10,5 cm	Dos tonos de gris	1	161,16



ITPD3753T

Accesorios

Cód.	Descripción	U/E	P.V.P./ud.
122 400 050	Plato de porcelana de 2 comp. - 25,6 cm Ø	1	18,36
122 450 050	Bol de porcelana - 14,2 cm Ø - 500 ml	1	10,20
122 500 050	Bol de porcelana - 12,2 cm Ø - 400 ml	1	5,10
122 600 050	Tapa para plato	1	15,30
122 650 050	Tapa para bol 122 450 050	1	8,50
122 700 050	Tapa para bol 122 500 050	1	7,91
112 430 000	Tarjeta de menú amarilla - 100 x 70 mm	1	0,26
165PW	Palet de calentamiento - 16,5 cm Ø	1	10,20



Todos los artículos resaltados en negrita son productos en stock habitual. Consultar colores disponibles.

Bar y piscina



Más allá de la cocina y la sala, existe una gran oportunidad para rentabilizar sus operaciones en los jardines de su establecimiento o junto a la piscina, gracias a los equipos de venta móvil con los que podrá convertir su terraza en un punto de generación de ingresos. Elija entre los diferentes carros de venta móvil, muebles de buffet portátiles o barras de bar con ruedas y combínelos con los accesorios que le presentamos a continuación.

También encontrará soluciones esenciales y profesionales para su barra de bar, una amplia gama de artículos y accesorios prácticos y a la par elegantes, para optimizar el trabajo y mantener la barra, para que usted pueda prestar la mayor atención a sus clientes.

Servicio de alimentos Versa

Elija entre una amplia gama de muebles de buffet portátiles para presentar sus ensaladas al tiempo que maximiza el espacio de su local o mejora el flujo de paso de sus clientes. Los cuerpos están fabricados de una sola pieza inoxidable y todos cuentan con un protector higiénico-sanitario.



VBR5



Ponga o quite el protector contra estornudos y los rieles laterales en segundos para un transporte y almacenaje fáciles.



VBRC90



VBRC



VBRT5

Cód.	Descripción	Colores	U/E	P.V.P./ud.
Mostrador Versa				
VBR5	152 cm - exterior 175,3 x 108 x 159,4 cm	110 ■ 186 ■ 519 ■ 158 ■ 146 ■	1	3.700,00
VBR6	183 cm - exterior 208,3 x 108 x 159,4 cm	110 ■ 186 ■ 519 ■ 158 ■ 146 ■	1	3.850,00
Mostrador Versa con armario				
VBRU5	152 cm - exterior 175,3 x 108 x 159,4 cm	110 ■ 186 ■ 519 ■ 158 ■ 146 ■	1	4.210,00
VBRU6	183 cm - exterior 208,3 x 108 x 159,4 cm	110 ■ 186 ■ 519 ■ 158 ■ 146 ■	1	4.500,00
Mesa de trabajo Versa				
VBRT5	152 cm - exterior 175,3 x 68,9 x 92 cm	110 ■ 186 ■ 519 ■ 158 ■ 146 ■	1	2.750,00
VBRT6	183 cm - exterior 208,3 x 68,9 x 92 cm	110 ■ 186 ■ 519 ■ 158 ■ 146 ■	1	2.900,00
Carrito Versa - altura 109,2 cm				
VCSWR	Ruedas estándar y rieles duales - 134 x 81,9 cm	110 ■ 186 ■ 519 ■ 158 ■ 146 ■	1	2.950,00
VCSWRHD	Ruedas reforzadas y rieles duales - 134 x 81,9 cm	110 ■ 186 ■ 519 ■ 158 ■ 146 ■	1	3.700,00
VCS	Ruedas estándar y sin rieles - 81,9 x 81,3 cm	110 ■ 186 ■ 519 ■ 158 ■ 146 ■	1	2.800,00
VCSHD	Ruedas reforzadas y sin rieles - 81,9 x 81,3 cm	110 ■ 186 ■ 519 ■ 158 ■ 146 ■	1	3.100,00
Conectores				
VBRC	Recto mostrador a mostrador	110 ■ 186 ■ 519 ■ 158 ■ 146 ■	1	210,00
VBRC90	Esquina mostrador a mostrador	110 ■ 186 ■ 519 ■ 158 ■ 146 ■	1	360,00
VCS32CNT	Carro a mostrador/mesa alt. estándar	110 ■ 186 ■ 519 ■ 158 ■ 146 ■	1	370,00
VCSCNL	Carro a mostrador/mesa baja altura	110 ■ 186 ■ 519 ■ 158 ■ 146 ■	1	440,00

Todos los artículos resaltados en negrita son productos en stock habitual. Consultar colores disponibles.

Mostradores de sobremesa y buffet Ultra



4FBRTT



BUF72



BUF48



FSG480

Cód.	Descripción	Colores	U/E	P.V.P./ud.
Modelo sobremesa - altura 69 cm				
6FBRTT	5 recipientes - 183 x 85 cm	110 ■ 186 ■ 519 ■ 158 ■ 146 ■	1	2.145,00
5FBRTT	4 recipientes - 152 x 85 cm	110 ■ 186 ■ 519 ■ 158 ■ 146 ■	1	1.985,00
4FBRTT	3 recipientes - 130 x 85 cm	110 ■ 186 ■ 519 ■ 158 ■ 146 ■	1	1.795,00
Mostrador para buffet - altura 18 cm				
BUF72	5 recipientes - 171,5 x 61 cm	110 ■ 186 ■ 519 ■ 158 ■ 146 ■	1	602,00
BUF48	3 recipientes - 106 x 61 cm	110 ■ 186 ■ 519 ■ 158 ■ 146 ■	1	525,00
Mostrador con protectores - altura 62 cm				
BBR720	5 recipientes - 188 x 61 cm	110 ■ 186 ■ 519 ■ 158 ■ 146 ■	1	1.174,00
BBR480	3 recipientes - 122 x 61 cm	110 ■ 186 ■ 519 ■ 158 ■ 146 ■	1	985,00
Protector para mostradores de buffet				
FSG720	188 x 42 x 62 cm		1	596,00
FSG480	122 x 42 x 62 cm		1	466,00

Accesorios para mostradores

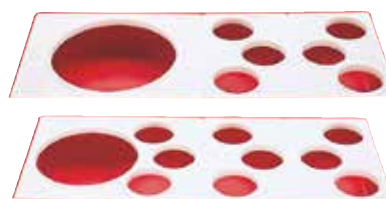

SBH15 / SBH18

Cód.	Descripción	Colores	U/E	P.V.P./ud.
Mesita de extremo				
VBR7BL	Para mostrador Versa - 68,6 x 55,9 x 11,4 cm	110 ■ 191 ■ 614 ■	1	530,00
Riel para bandeja				
VBR5	Para bandeja 152 cm - Mostrador Versa - 134,6 x 29,2 x 11,6 cm	110 ■ 191 ■ 614 ■	1	499,00
VBR6	Para bandeja 183 cm - Mostrador Versa - 167,6 x 29,2 x 11,6 cm	110 ■ 191 ■ 614 ■	1	520,00
VCS32R	Para bandeja para carrito Versa - 71,1 x 29,7 x 12,7 cm	110 ■ 191 ■ 614 ■	1	410,00
Cubierta				
VBR5	Para mostrador Versa de 152 cm		1	399,00
VBR6	Para mostrador de 183 cm		1	439,00
VBR5	Para mesa de 152 cm		1	200,00
VBR6	Para mesa de 183 cm		1	220,00
VCS	Para carro Versa		1	210,00
VBRWC	Para compartimentos Versa		1	155,00
Accesorios				
VBRSHS	Portalettero mostrador Versa - 91,4 x 15,2 x 23,5 cm		1	320,00
DIV12	Separador - 32,5 cm		1	5,00
DIV20	Separador - 53 cm		1	11,60
CPH3	Portarecipientes 1,4 - 2,4 l - 33 x 53 cm		1	85,00
SBH15	Portaensaladera - bol 38 cm y 3 recip. - 65,5 x 53 cm		1	87,00
SBH18	Portaensaladera - bol 45,7 cm - 65,5 x 53 cm		1	87,00
VCS32KEYT	Bandeja Versa para teclado - 52,4 x 25,7 x 5,0 cm		1	112,00

Todos los artículos resaltados en negrita son productos en stock habitual. Consultar colores disponibles.

Carros de venta móvil Camkiosk

Si su establecimiento cuenta con un flujo de tráfico intenso, sin duda éste es el equipo apropiado para Ud. Nuestros carros de venta móvil son ideales para parques de atracciones, recintos feriales, centros de convenciones o parques empresariales. Gracias a lo llamativo de su diseño, la inversión se recupera muy rápidamente, incrementando la venta por impulso.



Carro Camkiosk

Cód.	Descripción	U/E	P.V.P./ud.
KVC854	216 x 85 x 179 cm - 4 receptáculos	1	8.870,00
KVC854C	216 x 85 x 239 cm - 4 receptáculos - con toldo	1	12.270,00
KVC856	216 x 85 x 179 cm - 6 receptáculos	1	8.870,00
KVC856C	216 x 85 x 239 cm - 6 receptáculos - con toldo	1	12.270,00



Accesorios Camkiosk

Cód.	Descripción	U/E	P.V.P./ud.
WCR1220	Cubierta receptáculo	1	127,00
KSC402220	Carrito lavamanos 220 v	1	6.425,00
KWS40	Estación de trabajo	1	3.085,00
ES28	Portaequipos	1	1.595,00
ES28RL	Portaequipos con carriles	1	2.125,00

Colores carro



Color toldo



Colores carro



Color toldo



Todos los artículos resaltados en negrita son productos en stock habitual. Consultar colores disponibles.

Carros de venta móvil Camcruiser

Incremente sus ventas más allá de la cafetería con el carro de venta móvil Camcruiser, diseñado para acompañarle donde quiera que vaya. Perfecto para desayunos, almuerzos, venta fuera del local, tomar y llevar, o ventas a la carta. Incluye dos compartimentos isotérmicos para almacenar alimentos.



CVC55



CVC72



CVC724

Carro Camcruiser

Cód.	Descripción	U/E	P.V.P./ud.
CVC724	189 x 81 x 130 cm - 4 GN1/1	1	7.210,00
CVC72	189 x 81 x 130 cm - 1 GN1/1 + 2 de 56 x 39 x 15 cm	1	7.210,00
CVC55	140 x 80 x 130 cm - 1 GN1/1	1	4.330,00

Tabla de capacidades

CVC724		CVC72	
<u>Comp. cerrado</u>	<u>Comp. abierto</u>	<u>Comp. cerrado</u>	<u>Comp. abierto</u>
2 GN1/1 de 20 cm +	Cajón de dinero	2 GN1/1 de 20 cm +	Cajón de dinero
2 GN1/1 de 6,5 cm ó	1 GN1/1 de 15 cm ó	2 GN1/1 de 6,5 cm ó	1 GN1/1 de 15 cm ó
4 GN1/1 de 15 cm ó	2 GN1/1 de 10 cm ó	4 GN1/1 de 15 cm ó	2 GN1/1 de 10 cm ó
6 GN1/1 de 10 cm ó	3 GN1/1 de 6,5 cm	6 GN1/1 de 10 cm ó	3 GN1/1 de 6,5 cm
8 GN1/1 de 6,5 cm ó		8 GN1/1 de 6,5 cm ó	
4 Camtray 2025 ó		4 Camtray 2025 ó	
8 Camtray 3253		8 Camtray 3253	

Accesorios Camcruiser

Cód.	Descripción	U/E	P.V.P./ud.
CB1220	Tabla para picar	1	57,55
CP1220	Tabla eutéctica 53 x 33 cm	1	154,00
WCR1220	Cubierta receptáculo	1	127,00



WCR1220



CP1220

Color carro					
Color sombrilla					

Todos los artículos resaltados en negrita son productos en stock habitual. Consultar colores disponibles.

Bares portátiles

Los bares portátiles de CAMBRO han ayudado desde hace muchos años a numerosos hoteleros a incrementar la rentabilidad de su departamento de bebidas, gracias a su atractivo y práctico diseño. Consulte los colores y decorados disponibles.



BAR730DX



BAR730DSDX

Sistema completo BAR730

Cód.	Descripción	U/E	P.V.P./ud.
BAR730PMT220	184,4 x 66,0 x 121,2 cm - con equipo post-mezcla y tanque de agua - 220 v	1	19.555,00
BAR730DSPMT2	197,2 x 72,4 x 120,7 cm - diseñador - con equipo post-mezcla y tanque de agua - 220 v	1	22.330,00
BAR730DX	184,4 x 66,0 x 121,2 cm - con equipo pre-mezcla	1	11.740,00
BAR730DSDX	197,2 x 72,4 x 120,7 cm - diseñador - con equipo pre-mezcla	1	15.500,00



BAR730DS



BAR730

Sistema básico BAR730

Cód.	Descripción	U/E	P.V.P./ud.
BAR730CP	184,4 x 66,0 x 121,2 cm - equipado parcialmente - decorado estándar	1	9.925,00
BAR730DSCP	197,2 x 72,4 x 120,7 cm - equipado parcialmente - decorado diseñador	1	14.105,00
BAR730	184,4 x 66,0 x 121,2 cm - equipación económica - decorado estándar	1	6.995,00
BAR730DS	197,2 x 72,4 x 120,7 cm - equipación económica - decorado diseñador	1	9.505,00



BAR650DSDX



BAR650DSPMT

Sistema completo BAR650

Cód.	Descripción	U/E	P.V.P./ud.
BAR650PMT220	171,5 x 72,4 x 120,7 cm - con equipo post-mezcla y tanque de agua - 220 v	1	18.325,00
BAR650DSPMT2	171,5 x 72,4 x 120,7 cm - diseñador - con equipo post-mezcla y tanque de agua - 220 v	1	20.345,00
BAR650DX	171,5 x 72,4 x 120,7 cm - con equipo pre-mezcla	1	11.005,00
BAR650DSDX	171,5 x 72,4 x 120,7 cm - diseñador - con equipo pre-mezcla	1	13.100,00

Todos los artículos resaltados en negrita son productos en stock habitual. Consultar colores disponibles.

Bares portátiles (cont.)



BAR650DS



BAR650

Sistema básico BAR650

Cód.	Descripción	U/E	P.V.P./ud.
BAR650CP	171,5 x 72,4 x 120,7 cm - equipado parcialmente - decorado estándar	1	8.915,00
BAR650DSCP	171,5 x 72,4 x 120,7 cm - equipado parcialmente - decorado diseñador	1	11.350,00
BAR650	171,5 x 72,4 x 120,7 cm - equipación económica - decorado estándar	1	5.990,00
BAR650DS	171,5 x 72,4 x 120,7 cm - equipación económica - decorado diseñador	1	8.150,00



BAR540DS



BAR540

Sistema básico BAR540

Cód.	Descripción	U/E	P.V.P./ud.
BAR540	137,2 x 65,7 x 117,2 cm - equipación económica - decorado estándar	1	3.010,00
BAR540DS	137,2 x 65,7 x 117,2 cm - equipación económica - decorado diseñador	1	3.840,00

Accesorios

Cód.	Descripción	U/E	P.V.P./ud.
650WS	Repisa de alambre para BAR650	1	90,42
730WS	Repisa de alambre para BAR730	1	63,02
730SR	Riel para 7 botellas	1	143,85
BAR54SR	Riel para 5 botellas	1	98,65



Todos los artículos resaltados en negrita son productos en stock habitual. Consultar colores disponibles.

Carros de hielo

Utilice los carros de hielo en jardines y piscinas para proveer de hielo aquellos puntos en los que no pueda utilizar o desplazar un fabricante convencional. En nuestros carros de hielo éste permanecerá en excelentes condiciones durante horas.



Carro bajo 46 kg capacidad

Cód.	Descripción	U/E	P.V.P./ud.
ICS100L	57 x 77 x 73 cm - 2 ruedas giratorias, 2 con freno	1	1.120,00
ICS100L4S	57 x 77 x 73 cm - 4 ruedas giratorias, 1 con freno	1	1.170,00



Carro bajo 57 kg capacidad

Cód.	Descripción	U/E	P.V.P./ud.
ICS125L	58,5 x 80 x 74,5 cm - 2 ruedas fijas, 2 giratorias, 1 con freno	1	1.110,00
ICS125LB	58,5 x 80 x 74,5 cm - fácil rodamiento	1	1.320,00



Carro bajo 80 kg capacidad

Cód.	Descripción	U/E	P.V.P./ud.
ICS175L	61 x 95,5 x 74,5 cm - 2 ruedas fijas, 2 giratorias, 1 con freno	1	1.450,00
ICS175LB	61 x 95,5 x 74,5 cm - fácil rodamiento	1	1.510,00



Carro alto 57 kg capacidad

Cód.	Descripción	U/E	P.V.P./ud.
ICS125T	58,5 x 80 x 88 cm - 2 ruedas fijas, 2 giratorias, 2 con freno	1	1.300,00



Carro alto 80 kg capacidad

Cód.	Descripción	U/E	P.V.P./ud.
ICS175T	58,5 x 86,5 x 95,5 cm - 2 ruedas fijas, 2 giratorias, 1 con freno	1	1.530,00
ICS175TB	58,5 x 86,5 x 95,5 cm - fácil rodamiento	1	1.630,00



Carro alto 91 kg capacidad

Cód.	Descripción	U/E	P.V.P./ud.
ICS200TB	58,5 x 86,5 x 95,5 cm - fácil rodamiento	1	1.660,00

Colores en stock



131
castaño oscuro

Colores bajo pedido

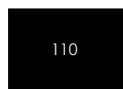

110

negro



401

azul pizarra

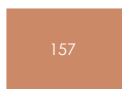

157

café beige



180

gris



191

gris granito



192

verde granito

Todos los artículos resaltados en negrita son productos en stock habitual. Consultar colores disponibles.

Recipientes Pourmaster

Artículos profesionales y bien diseñados para su bar. Fáciles de usar y de limpiar. Estos productos se ocupan del bar para que usted pueda ocuparse de sus clientes.



Recipiente PourMaster con vertedor de cuello largo

Cód.	Descripción	U/E	P.V.P./ud.
N32A	1 l - Surtidos - 2 de cada color	12	6,31
N32BR	1 l - Marrón	12	6,31
N32GN	1 l - Verde	12	6,31
N32R	1 l - Rojo	12	6,31
N32W	1 l - Blanco	12	6,31
N32X	1 l - Naranja	12	6,31
N32Y	1 l - Amarillo	12	6,31



Recipiente PourMaster con vertedor en V

Cód.	Descripción	U/E	P.V.P./ud.
N32VA	1 l - Surtidos - 2 de cada color	12	6,31



Recipiente PourMaster con vertedor de cuello corto

Cód.	Descripción	U/E	P.V.P./ud.
N32LPA	1 l - Surtidos - 2 de cada color	12	6,12



Recipiente PourMaster unidad completa - 0,5 l

Cód.	Descripción	U/E	P.V.P./ud.
8016A	0,5 l - Surtidos - 2 de cada color	12	5,59



Todos los artículos resaltados en negrita son productos en stock habitual. Consultar colores disponibles.

Recipientes Pourmaster (cont.)



Recipiente PourMaster unidad completa - 1 l

Cód.	Descripción	U/E	P.V.P./ud.
8032A	1 l - Surtidos - 2 de cada color	12	6,31
8032GN	1 l - Verde	12	6,31
8032R	1 l - Rojo	12	6,31
8032X	1 l - Naranja	12	6,31
8032W	1 l - Blanco	12	6,31
8032Y	1 l - Amarillo	12	6,31



Recipiente PourMaster unidad completa - 2 l

Cód.	Descripción	U/E	P.V.P./ud.
8064A	2 l - Surtidos - 1 de cada color	6	6,64



Recipiente PourMaster unidad completa - 3,8 l

Cód.	Descripción	U/E	P.V.P./ud.
8128A	3,8 l - Surtidos - 1 de cada color	6	7,00

Unidad de reserva

Cód.	Descripción	U/E	P.V.P./ud.
JC1064A	2 l - Surtidos - 1 de cada color	6	5,02
JC1128A	3,8 l - Surtidos - 1 de cada color	6	5,47

Medidores de trago - jiggers



Jigger

Cód.	Descripción	U/E	P.V.P./ud.
1202	Acero inox. - con medida impresa - 15/30 ml	12	1,75
1203	Acero inox. - con medida impresa - 20/35 ml	12	1,75
1204	Acero inox. - con medida impresa - 20/45 ml	12	1,87
1210	Acero inox. - con medida impresa - 30/35 ml	12	1,87
1205	Acero inox. - con medida impresa - 30/45 ml	12	1,95
1206	Acero inox. - con medida impresa - 30/60 ml	12	2,11



Jigger japonés

Cód.	Descripción	U/E	P.V.P./ud.
JJ1202	Acero inox. - con medida impresa - 15/30 ml	6	5,38
JJ1205	Acero inox. - con medida impresa - 30/45 ml	6	6,14
JJ1206	Acero inox. - con medida impresa - 30/60 ml	6	6,14

Todos los artículos resaltados en negrita son productos en stock habitual. Consultar colores disponibles.

Cocteleras

Nuestras cocteleras brindan encanto y sofisticación a sus cócteles. Disponibles en diversas formas y tamaños.



Coctelera simple

Cód.	Descripción	U/E	P.V.P./ud.
76	Acero inox. - 475 ml	12	2,74
77	Acero inox. - 795 ml	12	4,06



Coctelera de 3 piezas

Cód.	Descripción	U/E	P.V.P./ud.
a 376	Acero inox. - 475 ml	6	5,09
377	Acero inox. - 795 ml	6	6,96
b BH377	Acero inox. - 710 ml - colmena	12	10,49
c 1217	Acero inox. - 500 ml - calidad superior	4	12,00
1224	Acero inox. - 710 ml - calidad superior	4	13,80



Coctelera Mason Jar de 3 piezas

Cód.	Descripción	U/E	P.V.P./ud.
MJS14	Vidrio y acero inox. - 8 cm Ø x 15 cm - 415 ml	4	9,24
MJS30	Vidrio y acero inox. - 9,5 cm Ø x 20 cm - 890 ml	4	10,49

Un toque vintage ✓



Vertedores con medida

Permiten servir bebidas con las mismas proporciones cada vez. El código de colores indica la medida del tubo. Aumente las ganancias evitando sobrevertidos.

Vertedor Proper Pour

Cód.	Descripción	U/E	P.V.P./ud.
4244A	Plástico - cuello negro, tubo azul, vertedor incoloro - 25 ml	12	3,02



Vertedor económico

Cód.	Descripción	U/E	P.V.P./ud.
a 35BK	Plástico - negro	12	0,33
35BL	Plástico - azul	12	0,33
35G	Plástico - verde	12	0,33
35R	Plástico - rojo	12	0,33
35W	Plástico - blanco	12	0,33
35Y	Plástico - amarillo	12	0,33
b 670	Plástico - boquilla cromada - sin cuello	12	0,74
671	Plástico - boquilla cromada - cuello negro	12	0,91



Todos los artículos resaltados en negrita son productos en stock habitual. Consultar colores disponibles.

Vertedores de flujo libre



Vertedor de metal cromado o acero inox.

Cód.	Descripción	U/E	P.V.P./ud.
330	Metal cromado - vertedor cónico rápido	12	1,25
345	Metal cromado - vertedor super rápido	12	1,82
320A	Metal cromado - vertedor rápido	12	1,66
598P	Metal cromado - vertedor con tapa	12	1,80
320C	Acero inox. - vertedor rápido con tapa	12	1,78
330-S	Acero inox. - vertedor rápido	12	1,16



Vertedor con boquilla sanitaria

Cód.	Descripción	U/E	P.V.P./ud.
295	Plástico - vertedor incoloro	12	1,03
295X	Plástico - vertedor gris oscuro	12	1,03



Vertedor de whisky

Cód.	Descripción	U/E	P.V.P./ud.
1805	Plástico - cuello negro, vertedor incoloro	12	0,63
1806	Plástico - cuello rojo, vertedor rojo	12	0,63
1810	Plástico - cuello negro, vertedor cromado	12	1,01
1802	Plástico - sin cuello - vertedor incoloro	12	0,55

Estantes de servicio



Estante sencillo

Cód.	Descripción	U/E	P.V.P./ud.
5122	Acero inox. - 56 cm - para 5 recipientes de 1 l	1	28,10
5132	Acero inox. - 84 cm - para 8 recipientes de 1 l	1	38,95
5142	Acero inox. - 107 cm - para 10 recipientes de 1 l	1	57,07



Estante doble

Cód.	Descripción	U/E	P.V.P./ud.
5222	Acero inox. - 56 cm - estante doble - para 10 botellas de 1 l	1	59,71
5242	Acero inox. - 107 cm - estante doble - para 20 botellas de 1 l	1	123,00



Cajita de servicio

Cód.	Descripción	U/E	P.V.P./ud.
101	ABS negro - 24 x 14,5 x 10 cm	12	4,37



Todos los artículos resaltados en negrita son productos en stock habitual. Consultar colores disponibles.



Dispensadores de condimentos



Dispensador de condimentos de ABS negro

Cód.	Descripción	U/E	P.V.P./ud.
103	50,2 x 16,5 x 8,3 cm - tapa de PC - con 4 botecitos de 0,7 l	1	23,35
102	50,2 x 16,5 x 8,3 cm - tapa de PC - con 6 botecitos de 0,5 l	1	23,35



Dispensador de condimentos de acero inoxidable

Cód.	Descripción	U/E	P.V.P./ud.
1603	29,8 x 14 x 11,4 cm - tapa de PC - con 4 botecitos de 0,5 l	1	40,68
1604	29,8 x 14 x 8,9 cm - tapa de PC - con 4 botecitos de 0,5 l	1	19,76
1605	38,1 x 14,6 x 8,9 cm - tapa de PC - con 5 botecitos de 0,5 l	1	22,22
1606	45,7 x 15,2 x 8,9 cm - tapa de PC - con 6 botecitos de 0,5 l	1	23,74



Dispensador de condimentos de polietileno

Cód.	Descripción	U/E	P.V.P./ud.
1504	45,7 x 12,7 x 7,6 cm - tapa de PC - con 4 botecitos de 0,5 l	1	12,07



◆ Novedad 2018 ◆

Dispensador de condimentos «Primero en entrar, primero en salir»

Cód.	Descripción	U/E	P.V.P./ud.
BCD6000	6 recipientes de 710 ml - 51 x 17 x 16,5 cm	1	48,32
BCD6100	4 recipientes de 1,4 l - 51 x 17 x 16,5 cm	1	48,32



Compartimento refrigerado que mantiene la frescura de sus aderezos

Piezas de repuesto y accesorios

Cód.	Descripción	U/E	P.V.P./ud.
BCD6105	Recipiente de 710 ml, blanco	1	2,56
BCD6107	Recipiente de 1,4 l, blanco	1	4,84
BCD6105BK	Recipiente de 710 ml, negro	1	6,65
BCD6107BK	Recipiente de 1,4 l, negro	1	6,65

Todos los artículos resaltados en negrita son productos en stock habitual. Consultar colores disponibles.

Pinzas y agitadores

Pinza

Cód.	Descripción	U/E	P.V.P./ud.
526T	Acero inox. - 15 cm	12	0,60
532T	Acero inox. - 16 cm	12	1,36
4403	Acero inox. - 19 cm	12	4,33
4404	Acero inox. - 23 cm	12	6,33
4405	Acero inox. - 16,5 cm	12	2,27
4407	Acero inox. - 23,5 cm	12	10,00



Agitador

Cód.	Descripción	U/E	P.V.P./ud.
a H4258	Acero inox. con punta de plástico - 22 cm	6	6,39
b 4256	Madera natural - 20 cm	24	2,47
4257	Madera natural - 25,5 cm	24	2,74
c 501K	Cuchara acero inox. con agarradera roja - 28 cm	24	2,16



Palas de hielo

Pala de acero inox.

Cód.	Descripción	U/E	P.V.P./ud.
512	23 cm	12	2,59

Pala de aluminio

Cód.	Descripción	U/E	P.V.P./ud.
605	capacidad 148 ml	12	2,59
612	capacidad 355 ml	12	3,60
624	capacidad 710 ml	6	6,39
638	capacidad 1,1 l	6	7,71

Pala de policarbonato

Cód.	Descripción	U/E	P.V.P./ud.
SCP6CW	capacidad 170 gr	12	7,60
SCP12CW	capacidad 340 gr	12	8,30
SCP24CW	capacidad 680 gr	12	10,45
SCP64CW	capacidad 1.814 gr	6	14,95



Todos los artículos resaltados en negrita son productos en stock habitual. Consultar colores disponibles.

Colgadores para copas



Colgador para copas

Cód.	Descripción	U/E	P.V.P./ud.
GHB10	Metal amarillo - 26 cm	12	3,97
GHB16	Metal amarillo - 40,5 cm	12	4,73
GHB24	Metal amarillo - 61 cm	12	5,69
GHC10	Cromado plata - 26 cm	12	3,48
GHC16	Cromado plata - 40,5 cm	12	4,39
GHC24	Cromado plata - 61 cm	12	5,36

Sacacorchos y abrebotellas



Sacacorchos de alas

Cód.	Descripción	U/E	P.V.P./ud.
1225	Sacacorchos de alas	12	5,38
1229	Sacacorchos de alas - alta calidad	12	6,91



Sacacorchos de mesero

Cód.	Descripción	U/E	P.V.P./ud.
1226	Sacacorchos con mango de plástico negro	24	2,21
1228	Sacacorchos de acero inox. - alta calidad	24	3,43



Abrebotellas

Cód.	Descripción	U/E	P.V.P./ud.
396	Abrebotellas plano - acero inox. - 17 cm	36	1,54
395	Abrebotellas para montar en la pared - acero inox.	24	2,14

Dispensadores de pajitas



Dispensador de pajitas

Cód.	Descripción	U/E	P.V.P./ud.
237	Por ambos lados - acero inox. - 24 x 18 x 18,5 cm	1	53,09
H714CH	Vidrio con tapa cromada - 10 x 10 x 28,5 cm	1	13,54

Todos los artículos resaltados en negrita son productos en stock habitual. Consultar colores disponibles.

Accesorios varios

Mantel de caucho

Cód.	Descripción	U/E	P.V.P./ud.
753BK	Mantel de caucho negro - 68,5 x 8,5 cm	1	6,86
1218BK	Mantel de caucho negro - 30 x 46 cm	1	12,72
753BR	Mantel de caucho marrón - 68,5 x 8,5 cm	1	6,86
1218BR	Mantel de caucho marrón - 30 x 46 cm	1	12,72



Malla de plástico

Cód.	Descripción	U/E	P.V.P./ud.
5833	Malla de plástico blanca - 0,5 x 12 m.	1	53,74
5834	Malla de plástico negra - 0,5 x 12 m.	1	53,74



Varios

Cód.	Descripción	U/E	P.V.P./ud.
95	Exprimidor de limones - acero inox.	12	6,43
S209	Colador de 4 púas - acero inox.	12	2,11
666	Escarchador de copas - ABS negro	1	9,70



◆Novedad 2018◆



Kit dispensador de condimentos + escarchador de copas

Cód.	Descripción	U/E	P.V.P./ud.
BCD1400	63 x 18 x 16 cm	1	69,24

Piezas de repuesto y accesorios

Cód.	Descripción	U/E	P.V.P./ud.
105	Recipiente de 500 ml, blanco	12	1,80
107	Recipiente de 1 l, blanco	12	3,24
667	Esponja para BCD1400	12	0,79

Todos los artículos resaltados en negrita son productos en stock habitual. Consultar colores disponibles.

Poncheras y champaneras



Ponchera de policarbonato

Cód.	Descripción	Colores	U/E	P.V.P./ud.
PPB15	10,6 l - 38,1 cm Ø	176	1	85,00
PPB18	19,1 l - 45,7 cm Ø	176	1	112,15
PPB23	37,8 l - 58,4 cm Ø	176	1	192,85



Champanera de policarbonato

Cód.	Descripción	Colores	U/E	P.V.P./ud.
WC100CW	20,3 cm Ø - 23,2 cm altura	135	1	46,80
WC100CWNH	Sin asas - 20,3 cm Ø - 23,2 cm altura	135	1	28,00



Champanera de acero inoxidable

Cód.	Descripción	U/E	P.V.P./ud.
5188	7,5 l - 22,5 cm Ø - 25,5 cm altura	1	21,52
5198	6,7 l - 19 cm Ø - 21,5 cm altura	1	28,54
5288	Pedestal cromado para 5188	1	25,78
5388	Pedestal plegable cromado para 5188	1	32,98
5398	Pedestal niquelado para 5198 y RWB119	1	28,58



Cubitera de acero inoxidable

Cód.	Descripción	U/E	P.V.P./ud.
RIB76	Doble pared - 18 x 15 x 16,5 cm	1	31,44
H303	Doble pared - 18 x 18 x 22 cm - con pinzas	1	76,82

Todos los artículos resaltados en negrita son productos en stock habitual. Consultar colores disponibles.

Cubetas para bebidas

Cubeta de acero galvanizado

Cód.	Descripción	U/E	P.V.P./ud.
BT1914	Ovalada - 48 x 35,5 x 23 cm	1	37,16



Cubeta ovalada de acero inoxidable

Cód.	Descripción	U/E	P.V.P./ud.
BT2013	52 x 34 x 22 cm - 15 l	1	91,49
RBT2314	57 x 34 x 23 cm	1	139,82



RBT2314



BT2013

Cubeta redonda de acero inoxidable - doble pared

Cód.	Descripción	U/E	P.V.P./ud.
BTB1610	Con base - 41 cm Ø x 25,5 cm	1	205,44



Cubeta con pedestal

Cód.	Descripción	U/E	P.V.P./ud.
RS2132	Redonda con asa - 40,5 cm Ø x 81 cm	1	114,60
RS1432	37 cm Ø x 82,5 cm	1	114,60



RS2132

Enfriador de vino

Cód.	Descripción	U/E	P.V.P./ud.
R37	Acero inox. - 12 cm Ø x 18,5 cm	1	25,75
37	Acero inox. - 12 cm Ø x 18,5 cm	1	33,24
36	Acrílico - 11,5 cm Ø x 24 cm	1	12,96
5488W	Mármol blanco - 13 cm Ø x 18 cm	1	26,16
5488	Mármol negro - 13 cm Ø x 18 cm	1	26,16



R37



5488W



5488



36



37

Todos los artículos resaltados en negrita son productos en stock habitual. Consultar colores disponibles.

Organizadores de cubiertos y usos varios



Recipiente organizador

Cód.	Descripción	Colores			U/E	P.V.P./ud.
		En stock	Bajo pedido			
5412CBP	13 x 30,5 x 11 cm	110 ■	131 ■	401 ■ 480 ■	12	10,90



Soporte con recipientes

Cód.	Descripción	Colores				U/E	P.V.P./ud.
		En stock	Bajo pedido				
12RS12	12 recipientes	110 ■	157 ■	401 ■ 480 ■	1	235,00	
9RS9	9 recipientes		157 ■	401 ■ 480 ■ 110 ■	1	207,00	
8RS8	8 recipientes	110 ■	157 ■	401 ■ 480 ■	1	189,00	
6RS6	6 recipientes		157 ■	401 ■ 480 ■ 110 ■	1	171,00	

Farolillo solar



Un toque vintage ✓

Farolillo solar

Cód.	Descripción	U/E	P.V.P./ud.
SL362	Farolillo solar con asa - vidrio y metal - 9 x 2 x 2 cm	36	15,90



Almacenamiento



A la hora de almacenar alimentos y comida preparada en la cocina, cuente con el especialista mundial en este campo como es CAMBRO. Desde las estanterías a los recipientes, desde los carros a las etiquetas de identificación, las soluciones que ofrece CAMBRO, sólo para profesionales, son muy valoradas por la industria de la hostelería. En el proceso de almacenamiento, le recomendamos que tenga en cuenta las siguientes cuestiones:

- Al recepcionar las materias primas, traslade el contenido de los envases del proveedor a sus propios recipientes limpios. Evitará riesgos de contaminación producida durante el transporte.
- Los recipientes para almacenar deben ser higiénicos, resistentes a roturas y bajas temperaturas y, en la medida de lo posible, transparentes para facilitar la identificación del contenido.
- Las estanterías de la cámara frigorífica deben ser absolutamente inoxidables, resistentes y fáciles de limpiar. Es conveniente que las plataformas para cargas pesadas estén separadas unos centímetros del suelo para poder limpiar bajo ellas.
- Configure las estanterías de las cámaras de modo que los recipientes más grandes y con contenidos más pesados (como los congelados) se coloquen en las baldas inferiores y los recipientes más pequeños y con contenidos de menor uso se coloquen en las baldas superiores. Las estanterías de las cámaras frigoríficas deben ser de baldas ranuradas para permitir la circulación del aire por la cámara, mientras que las estanterías del almacén de no perecederos pueden ser de baldas lisas.
- Todos los recipientes de almacenamiento deben contar con su propia tapa para evitar contaminaciones.



PREMIUM



BASICS

Áreas de almacenamiento	Cámaras frigoríficas y de congelación de establecimientos con acceso frecuente y con grandes volúmenes de almacenamiento. Almacenamiento seco de alimentos y menaje. Almacenamiento de textil	Cámaras frigoríficas de establecimientos con acceso intermitente y con volúmenes medios de almacenamiento. Zonas con espacio para almacenamiento de apoyo (zonas de paso, oficinas, etc.). Almacenamiento de textil
Uso recomendado	Hostelería comercial Supermercados Industria alimentaria Hospitales Catering Ejército Escuelas y universidades	Hostelería comercial Supermercados Hospitales Catering Escuelas y universidades
Material	Postes y travesaños de polipropileno con núcleo de acero. Fuerte y duradero.	Postres y travesaños de compuesto plástico ligero y muy resistente.
Montaje	Extraordinariamente sencillo. Los travesaños encajan fácilmente en los postes, sin piezas pequeñas ni tornillería.	Fácil montaje, sin tornillería.
Capacidad	Base: 200 kg/estante, 800 kg/unidad Móvil: 340 kg/unidad Esquina y U: 180 kg/estante, 720 kg/unidad	Base: 150 kg/estante, 600 kg/unidad Esquina y U: 120 kg/estante, 480 kg/unidad
Garantía de por vida contra óxido y corrosión	Estantes Postes Travesaños	Estantes Postes Travesaños
Longitud de estantes (cm)	60, 70, 80, 90, 100, 110, 120, 130, 140, 150, 160, 170	76, 91, 107, 122, 138, 153
Profundidad de estantes (cm)	40, 50, 60	46, 54, 61
Altura de postes (cm)	Base: 180 Móvil: 97 y 179 (incl. ruedas)	183 214 (bajo pedido)
Unidad móvil	SI	NO
Alta densidad	SI	NO

Configuración de estanterías Camshelving

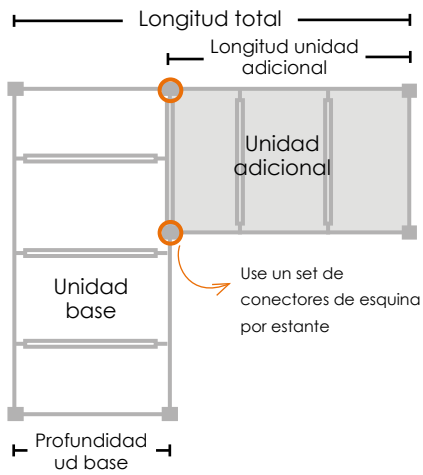
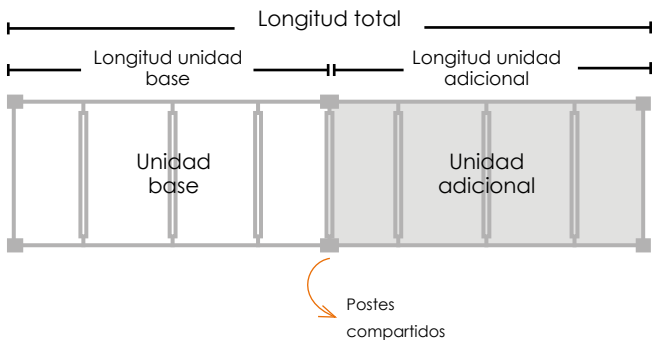

Puede usar un soporte de gran almacenaje bajo cada unidad

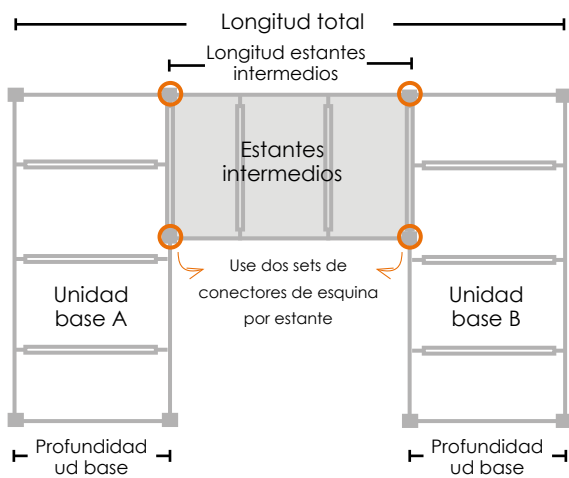

Puede usar cuatro soportes de gran almacenaje: uno bajo cada unidad base y dos bajo los estantes intermedios

Serie PREMIUM

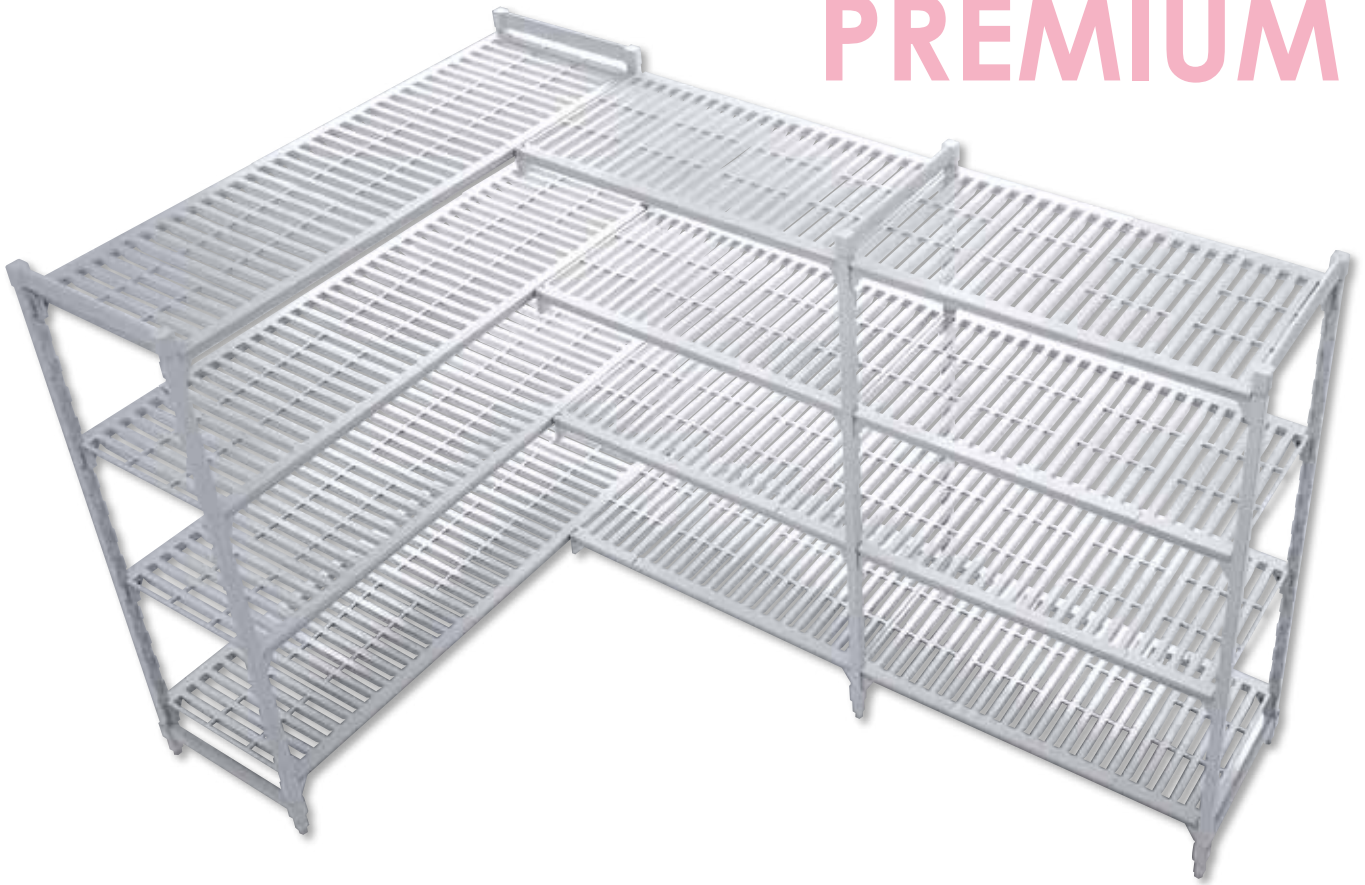

kg	Certificación de TÜV de la capacidad para soportar peso		
	longitud del travesaño (mm)	por estante	por unidad
una sola unidad (4 estantes)	600-1200	200 kg	800 kg
	1300-1700	150 kg	600 kg
Soporte para gran almacenaje	1300-1700	454 kg	-
Unidad de rincón (4 estantes)	600-1200	180 kg	720 kg

CAMGUARD
ANTIMICROBIAL SHELF PLATES

- Premium es un sistema modular que brinda flexibilidad para montar estantes y ajustarse a áreas de cualquier dimensión.
 - Fácil y rápida de limpiar
 - Fácil de ajustar y configurar
 - Fuerte, estable y duradera
 - Inoxidable
- Los postes y travesaños son los componentes que soportan el peso, contruidos con un núcleo de acero. Este núcleo de acero interior asegura la resistencia, durabilidad y estabilidad del sistema Premium.
- El revestimiento externo es de polipropileno. No se astilla ni se rompe ni se corroe.
- Los conectores de los postes proporcionan una estabilidad excepcional.
- El sistema Premium cuenta con la tecnología CAMGUARD, que retrasa el crecimiento de moho, hongos y bacterias. El CAMGUARD funciona continuamente para eliminar el crecimiento de microbios entre limpiezas. Todos los estantes están embebidos con este antimicrobiano, que no se elimina con el raspado, el lavado ni el uso.



Estante ventilado para unidad base

L (cm)	FONDO 40		FONDO 50		FONDO 60	
	Código	P.V.P./ud.	Código	P.V.P./ud.	Código	P.V.P./ud.
60 cm	MPSK4060V1	47,25	MPSK5060V1	52,30	MPSK6060V1	57,35
70 cm	MPSK4070V1	51,55	MPSK5070V1	56,90	MPSK6070V1	62,35
80 cm	MPSK4080V1	57,55	MPSK5080V1	63,25	MPSK6080V1	69,15
90 cm	MPSK4090V1	68,00	MPSK5090V1	75,60	MPSK6090V1	83,05
100 cm	MPSK40100V1	73,15	MPSK50100V1	81,10	MPSK60100V1	89,10
110 cm	MPSK40110V1	77,80	MPSK50110V1	86,10	MPSK60110V1	94,50
120 cm	MPSK40120V1	83,40	MPSK50120V1	92,05	MPSK60120V1	100,80
130 cm	MPSK40130V1	93,40	MPSK50130V1	103,85	MPSK60130V1	114,25
140 cm	MPSK40140V1	98,10	MPSK50140V1	109,00	MPSK60140V1	119,85
150 cm	MPSK40150V1	103,90	MPSK50150V1	115,15	MPSK60150V1	125,55
160 cm	MPSK40160V1	108,45	MPSK50160V1	120,05	MPSK60160V1	131,80
170 cm	MPSK40170V1	117,55	MPSK50170V1	130,90	MPSK60170V1	144,25



Estante liso para unidad base

L (cm)	FONDO 40		FONDO 50		FONDO 60	
	Código	P.V.P./ud.	Código	P.V.P./ud.	Código	P.V.P./ud.
60 cm	MPSK4060S1	49,30	MPSK5060S1	55,00	MPSK6060S1	60,70
70 cm	MPSK4070S1	53,35	MPSK5070S1	59,35	MPSK6070S1	65,35
80 cm	MPSK4080S1	59,00	MPSK5080S1	65,35	MPSK6080S1	71,60
90 cm	MPSK4090S1	71,00	MPSK5090S1	79,60	MPSK6090S1	88,10
100 cm	MPSK40100S1	75,90	MPSK50100S1	84,90	MPSK60100S1	93,55
110 cm	MPSK40110S1	80,25	MPSK50110S1	89,50	MPSK60110S1	98,75
120 cm	MPSK40120S1	85,70	MPSK50120S1	95,15	MPSK60120S1	104,70
130 cm	MPSK40130S1	97,20	MPSK50130S1	108,95	MPSK60130S1	120,60
140 cm	MPSK40140S1	101,75	MPSK50140S1	113,70	MPSK60140S1	125,75
150 cm	MPSK40150S1	107,30	MPSK50150S1	119,70	MPSK60150S1	132,05
160 cm	MPSK40160S1	111,55	MPSK50160S1	124,25	MPSK60160S1	136,90
170 cm	MPSK40170S1	122,20	MPSK50170S1	136,95	MPSK60170S1	152,00



Conjunto de postes estacionarios 180 cm altura

Cód.	h (cm)	f (cm)	U/E	P.V.P./ud.
MPPK40180	180	40	1	82,55
MPPK50180	180	50	1	85,90
MPPK60180	180	60	1	87,80



Conjunto de postes móviles

Cód.	h (cm)	f (cm)	U/E	P.V.P./ud.
MPMPK40177	177	40	1	210,10
MPMPK50177	177	50	1	231,45
MPMPK60177	177	60	1	215,32



Todos los artículos resaltados en negrita son productos en stock habitual. Consultar colores disponibles.



Aumenta la capacidad de carga a 454 kg. Para unidades de 140 cm o mayores.

Soporte gran almacenaje

Cód.	L (cm)	U/E	P.V.P./ud.
MSDS40	40	1	54,15
MSDS50	50	1	55,10
MSDS60	60	1	55,40



CSEQ3



MSCC

Accesorios varios

Cód.	Descripción	U/E	P.V.P./ud.
MSCC	Conjunto de conectores de esquina	1	5,05
CSID	Etiqueta de identificación 152 mm	12	2,10
CSEQ3	Pata sísmica	4	33,10
CSWF	Abrazadera para pared	4	27,55



CSWF



CSID



Divisor de estante - sólo para estantes de 60 cm prof.

Cód.	Descripción	U/E	P.V.P./ud.
CSDD248	61 x 20 cm	1	23,60



Barra divisora de estante - sólo para estantes de 60 cm prof.

Cód.	Descripción	U/E	P.V.P./ud.
CSDBA	Barra en ángulo	1	7,86
CSDBS	Barra recta	1	7,86



Le caben 6 bandejas de 46 x 66 cm. Para unidades de 60 cm de ancho y 60 cm o más de longitud.

Estante para bandejas - sólo para estantes de 60 cm prof.

Cód.	Descripción	U/E	P.V.P./ud.
CSTSR	52,7 x 59 x 51,4 cm	1	410,25

Todos los artículos resaltados en negrita son productos en stock habitual. Consultar colores disponibles.

Estanterías PREMIUM - Cajas de seguridad



CSSC244818



CPMU244867SUPKG

Caja de seguridad - sólo para estantes de 60 cm prof.

Cód.	Descripción	U/E	P.V.P./ud.
CPMU244867SUPKG	Unidad estacionaria de seguridad - 68 x 127,6 x 163,8 cm	1	2.890,70
CPMU244867SUPKG	Unidad móvil de seguridad - 68 x 127,6 x 172,1 cm	1	3.047,90
CSSC244818	Caja de seguridad pequeña para fondo de 60 cm - 64 x 108 x 46 cm	1	687,25

Estanterías PREMIUM - Carros



MPMU61317DRPKG



MPMU61217PDPKG

Carro de secado y almacenaje

Cód.	Descripción	U/E	P.V.P./ud.
MPMU61117DRPKG	Carro vertical - 60 x 118 x 179 cm - 84 bandejas	1	1.356,30
MPMU61317DRPKG	Carro vertical - 60 x 138 x 179 cm - 105 bandejas	1	1.554,55
MPMU61217PDPKG	Carro en ángulo - 60 x 128 x 179 cm - 128 placas y bases ó 16 cubetas GN1/1	1	1.337,90

Estante de secado

Cód.	Descripción	U/E	P.V.P./ud.
CSDR7	Secado vertical - 59,7 x 26 x 9,5 cm - para fondo de 60 cm	1	66,10
CSDR8	Secado en ángulo - 59,2 x 26,3 x 16 cm - para fondo de 60 cm	1	48,00
CSDDC	Secado de domos - 41,4 x 52 x 8,59 cm - para 10 domos	1	47,80

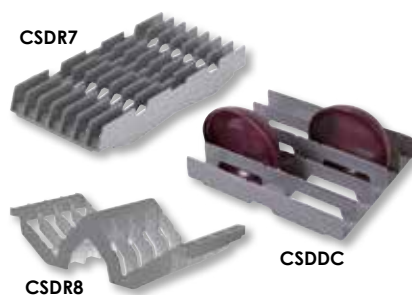

Todos los artículos resaltados en negrita son productos en stock habitual. Consultar colores disponibles.



Unidad base con 4 estantes ventilados - 180 cm altura

Longitud	FONDO 40		FONDO 50		FONDO 60	
	Código	P.V.P./ud.	Código	P.V.P./ud.	Código	P.V.P./ud.
68 cm	MPU4618V4PKG	354,10	MPU5618V4PKG	381,00	MPU6618V4PKG	405,00
78 cm	MPU4718V4PKG	371,30	MPU5718V4PKG	399,40	MPU6718V4PKG	425,00
88 cm	MPU4818V4PKG	395,30	MPU5818V4PKG	424,80	MPU6818V4PKG	452,20
98 cm	MPU4918V4PKG	437,10	MPU5918V4PKG	474,20	MPU6918V4PKG	507,80
108 cm	MPU41018V4PKG	457,70	MPU51018V4PKG	496,20	MPU61018V4PKG	532,00
118 cm	MPU41118V4PKG	476,30	MPU51118V4PKG	516,20	MPU61118V4PKG	553,60
128 cm	MPU41218V4PKG	498,70	MPU51218V4PKG	540,00	MPU61218V4PKG	578,80
138 cm	MPU41318V4PKG	538,70	MPU51318V4PKG	587,20	MPU61318V4PKG	632,60
148 cm	MPU41418V4PKG	557,50	MPU51418V4PKG	607,80	MPU61418V4PKG	655,00
158 cm	MPU41518V4PKG	580,70	MPU51518V4PKG	632,40	MPU61518V4PKG	681,80
168 cm	MPU41618V4PKG	598,90	MPU51618V4PKG	652,00	MPU61618V4PKG	702,80
178 cm	MPU41718V4PKG	635,30	MPU51718V4PKG	695,40	MPU61718V4PKG	752,60



Para longitudes superiores ver pág. 198.

Unidad adicional con 4 estantes ventilados - 180 cm altura

Longitud	FONDO 40		FONDO 50		FONDO 60	
	Código	P.V.P./ud.	Código	P.V.P./ud.	Código	P.V.P./ud.
68 cm	MPA4618V4PKG	271,55	MPA5618V4PKG	295,10	MPA6618V4PKG	317,20
78 cm	MPA4718V4PKG	288,75	MPA5718V4PKG	313,50	MPA6718V4PKG	337,20
88 cm	MPA4818V4PKG	312,75	MPA5818V4PKG	338,90	MPA6818V4PKG	364,40
98 cm	MPA4918V4PKG	354,55	MPA5918V4PKG	388,30	MPA6918V4PKG	420,00
108 cm	MPA41018V4PKG	375,15	MPA51018V4PKG	410,30	MPA61018V4PKG	444,20
118 cm	MPA41118V4PKG	393,75	MPA51118V4PKG	430,30	MPA61118V4PKG	465,80
128 cm	MPA41218V4PKG	416,15	MPA51218V4PKG	454,10	MPA61218V4PKG	491,00
138 cm	MPA41318V4PKG	456,15	MPA51318V4PKG	501,30	MPA61318V4PKG	544,80
148 cm	MPA41418V4PKG	474,95	MPA51418V4PKG	521,90	MPA61418V4PKG	567,20
158 cm	MPA41518V4PKG	498,15	MPA51518V4PKG	546,50	MPA61518V4PKG	594,00
168 cm	MPA41618V4PKG	516,35	MPA51618V4PKG	566,10	MPA61618V4PKG	615,00
178 cm	MPA41718V4PKG	552,75	MPA51718V4PKG	609,50	MPA61718V4PKG	664,80





Unidad base con 4 estantes lisos - 180 cm altura

Longitud	FONDO 40		FONDO 50		FONDO 60	
	Código	P.V.P./ud.	Código	P.V.P./ud.	Código	P.V.P./ud.
68 cm	MPU4618S4PKG	362,30	MPU5618S4PKG	391,80	MPU6618S4PKG	418,40
78 cm	MPU4718S4PKG	378,50	MPU5718S4PKG	409,20	MPU6718S4PKG	437,00
88 cm	MPU4818S4PKG	401,10	MPU5818S4PKG	433,20	MPU6818S4PKG	462,00
98 cm	MPU4918S4PKG	449,10	MPU5918S4PKG	490,20	MPU6918S4PKG	528,00
108 cm	MPU41018S4PKG	468,70	MPU51018S4PKG	511,40	MPU61018S4PKG	549,80
118 cm	MPU41118S4PKG	486,10	MPU51118S4PKG	529,80	MPU61118S4PKG	570,60
128 cm	MPU41218S4PKG	507,90	MPU51218S4PKG	552,40	MPU61218S4PKG	594,40
138 cm	MPU41318S4PKG	553,90	MPU51318S4PKG	607,60	MPU61318S4PKG	658,00
148 cm	MPU41418S4PKG	572,10	MPU51418S4PKG	626,60	MPU61418S4PKG	678,60
158 cm	MPU41518S4PKG	594,30	MPU51518S4PKG	650,60	MPU61518S4PKG	703,80
168 cm	MPU41618S4PKG	611,30	MPU51618S4PKG	668,80	MPU61618S4PKG	723,20
178 cm	MPU41718S4PKG	653,90	MPU51718S4PKG	719,60	MPU61718S4PKG	783,60



Para longitudes superiores ver pág. 199.

Unidad adicional con 4 estantes lisos - 180 cm altura

Longitud	FONDO 40		FONDO 50		FONDO 60	
	Código	P.V.P./ud.	Código	P.V.P./ud.	Código	P.V.P./ud.
64cm	MPA4618S4PKG	279,75	MPA5618S4PKG	305,90	MPA6618S4PKG	330,60
74 cm	MPA4718S4PKG	295,95	MPA5718S4PKG	323,30	MPA6718S4PKG	349,20
84 cm	MPA4818S4PKG	318,55	MPA5818S4PKG	347,30	MPA6818S4PKG	374,20
94 cm	MPA4918S4PKG	366,55	MPA5918S4PKG	404,30	MPA6918S4PKG	440,20
104 cm	MPA41018S4PKG	386,15	MPA51018S4PKG	425,50	MPA61018S4PKG	462,00
114 cm	MPA41118S4PKG	403,55	MPA51118S4PKG	443,90	MPA61118S4PKG	482,80
124 cm	MPA41218S4PKG	425,35	MPA51218S4PKG	466,50	MPA61218S4PKG	506,60
134 cm	MPA41318S4PKG	471,35	MPA51318S4PKG	521,70	MPA61318S4PKG	570,20
144 cm	MPA41418S4PKG	489,55	MPA51418S4PKG	540,70	MPA61418S4PKG	590,80
154 cm	MPA41518S4PKG	511,75	MPA51518S4PKG	564,70	MPA61518S4PKG	616,00
164 cm	MPA41618S4PKG	528,75	MPA51618S4PKG	582,90	MPA61618S4PKG	635,40
174 cm	MPA41718S4PKG	571,35	MPA51718S4PKG	633,70	MPA61718S4PKG	695,80





Módulos fijos - Altura 180 cm - 4 estantes ventilados

LONGITUD	MÓDULOS	FONDO 40	FONDO 50	FONDO 60
192 cm	100 + 80	MPU41018V4PKG + MPA4818V4PKG	MPU51018V4PKG + MPA5818V4PKG	MPU61018V4PKG + MPA6818V4PKG
202 cm	110 + 80	MPU41118V4PKG + MPA4818V4PKG	MPU51118V4PKG + MPA5818V4PKG	MPU61118V4PKG + MPA6818V4PKG
212 cm	120 + 80	MPU41218V4PKG + MPA4818V4PKG	MPU51218V4PKG + MPA5818V4PKG	MPU61218V4PKG + MPA6818V4PKG
222 cm	110 + 100	MPU41118V4PKG + MPA41018V4PKG	MPU51118V4PKG + MPA51018V4PKG	MPU61118V4PKG + MPA61018V4PKG
232 cm	120 + 100	MPU41218V4PKG + MPA41018V4PKG	MPU51218V4PKG + MPA51018V4PKG	MPU61218V4PKG + MPA61018V4PKG
242 cm	120 + 110	MPU41218V4PKG + MPA41118V4PKG	MPU51218V4PKG + MPA51118V4PKG	MPU61218V4PKG + MPA61118V4PKG
252 cm	120 + 120	MPU41218V4PKG + MPA41218V4PKG	MPU51218V4PKG + MPA51218V4PKG	MPU61218V4PKG + MPA61218V4PKG
262 cm	130 + 120	MPU41318V4PKG + MPA41218V4PKG	MPU51318V4PKG + MPA51218V4PKG	MPU61318V4PKG + MPA61218V4PKG
272 cm	150 + 110	MPU41518V4PKG + MPA41118V4PKG	MPU51518V4PKG + MPA51118V4PKG	MPU61518V4PKG + MPA61118V4PKG
282 cm	150 + 120	MPU41518V4PKG + MPA41218V4PKG	MPU51518V4PKG + MPA51218V4PKG	MPU61518V4PKG + MPA61218V4PKG
292 cm	160 + 120	MPU41618V4PKG + MPA41218V4PKG	MPU51618V4PKG + MPA51218V4PKG	MPU61618V4PKG + MPA61218V4PKG
302 cm	160 + 130	MPU41618V4PKG + MPA41318V4PKG	MPU51618V4PKG + MPA51318V4PKG	MPU61618V4PKG + MPA61318V4PKG
312 cm	150 + 150	MPU41518V4PKG + MPA41518V4PKG	MPU51518V4PKG + MPA51518V4PKG	MPU61518V4PKG + MPA61518V4PKG
322 cm	160 + 150	MPU41618V4PKG + MPA41518V4PKG	MPU51618V4PKG + MPA51518V4PKG	MPU61618V4PKG + MPA61518V4PKG
332 cm	160 + 160	MPU41618V4PKG + MPA41618V4PKG	MPU51618V4PKG + MPA51618V4PKG	MPU61618V4PKG + MPA61618V4PKG
342 cm	170 + 160	MPU41718V4PKG + MPA41618V4PKG	MPU51718V4PKG + MPA51618V4PKG	MPU61718V4PKG + MPA61618V4PKG
352 cm	170 + 170	MPU41718V4PKG + MPA41718V4PKG	MPU51718V4PKG + MPA51718V4PKG	MPU61718V4PKG + MPA61718V4PKG



Premium es un sistema modular que brinda flexibilidad para montar estanterías y ajustarse a áreas de cualquier tamaño. Los componentes clave, postes, conectores de postes, travesaños y estantes, están disponibles en varios tamaños. Se pueden configurar fácilmente para construir una estantería a su gusto, que aproveche al máximo el espacio de almacenaje. Sus elementos de diseño único, como los postes compartidos y los conectores de esquina, simplifican el montaje y aumentan la capacidad de almacenamiento.



Los componentes que soportan el peso están hechos con núcleos de acero.

Todos los artículos resaltados en negrita son productos en stock habitual. Consultar colores disponibles.



Módulos fijos - Altura 180 cm - 4 estantes lisos

LONGITUD	MÓDULOS	FONDO 40	FONDO 50	FONDO 60
192 cm	100 + 80	MPU41018S4PKG + MPA4818S4PKG	MPU51018S4PKG + MPA5818S4PKG	MPU61018S4PKG + MPA6818S4PKG
202 cm	110 + 80	MPU41118S4PKG + MPA4818S4PKG	MPU51118S4PKG + MPA5818S4PKG	MPU61118S4PKG + MPA6818S4PKG
212 cm	120 + 80	MPU41218S4PKG + MPA4818S4PKG	MPU51218S4PKG + MPA5818S4PKG	MPU61218S4PKG + MPA6818S4PKG
222 cm	110 + 100	MPU41118S4PKG + MPA41018S4PKG	MPU51118S4PKG + MPA51018S4PKG	MPU61118S4PKG + MPA61018S4PKG
232 cm	120 + 100	MPU41218S4PKG + MPA41018S4PKG	MPU51218S4PKG + MPA51018S4PKG	MPU61218S4PKG + MPA61018S4PKG
242 cm	120 + 110	MPU41218S4PKG + MPA41118S4PKG	MPU51218S4PKG + MPA51118S4PKG	MPU61218S4PKG + MPA61118S4PKG
252 cm	120 + 120	MPU41218S4PKG + MPA41218S4PKG	MPU51218S4PKG + MPA51218S4PKG	MPU61218S4PKG + MPA61218S4PKG
262 cm	130 + 120	MPU41318S4PKG + MPA41218S4PKG	MPU51318S4PKG + MPA51218S4PKG	MPU61318S4PKG + MPA61218S4PKG
272 cm	150 + 110	MPU41518S4PKG + MPA41118S4PKG	MPU51518S4PKG + MPA51118S4PKG	MPU61518S4PKG + MPA61118S4PKG
282 cm	150 + 120	MPU41518S4PKG + MPA41218S4PKG	MPU51518S4PKG + MPA51218S4PKG	MPU61518S4PKG + MPA61218S4PKG
292 cm	160 + 120	MPU41618S4PKG + MPA41218S4PKG	MPU51618S4PKG + MPA51218S4PKG	MPU61618S4PKG + MPA61218S4PKG
302 cm	160 + 130	MPU41618S4PKG + MPA41318S4PKG	MPU51618S4PKG + MPA51318S4PKG	MPU61618S4PKG + MPA61318S4PKG
312 cm	150 + 150	MPU41518S4PKG + MPA41518S4PKG	MPU51518S4PKG + MPA51518S4PKG	MPU61518S4PKG + MPA61518S4PKG
322 cm	160 + 150	MPU41618S4PKG + MPA41518S4PKG	MPU51618S4PKG + MPA51518S4PKG	MPU61618S4PKG + MPA61518S4PKG
332 cm	160 + 160	MPU41618S4PKG + MPA41618S4PKG	MPU51618S4PKG + MPA51618S4PKG	MPU61618S4PKG + MPA61618S4PKG
342 cm	170 + 160	MPU41718S4PKG + MPA41618S4PKG	MPU51718S4PKG + MPA51618S4PKG	MPU61718S4PKG + MPA61618S4PKG
352 cm	170 + 170	MPU41718S4PKG + MPA41718S4PKG	MPU51718S4PKG + MPA51718S4PKG	MPU61718S4PKG + MPA61718S4PKG



Los travesaños se deslizan fácilmente en las colas de milano.



Los estantes se pueden ajustar en incrementos de 100 mm sin desmontar la unidad.

Todos los artículos resaltados en negrita son productos en stock habitual. Consultar colores disponibles.



Longitud	Fondo 40		Fondo 50		Fondo 60	
	Código	P.V.P. /ud.	Código	P.V.P. /ud.	Código	P.V.P. /ud.
68 cm	MPMU4617V4PKG	609,00	MPMU5617V4PKG	635,20	MPMU6617V4PKG	660,04
78 cm	MPMU4717V4PKG	626,20	MPMU5717V4PKG	653,60	MPMU6717V4PKG	680,04
88 cm	MPMU4817V4PKG	650,20	MPMU5817V4PKG	679,00	MPMU6817V4PKG	707,24
98 cm	MPMU4917V4PKG	692,00	MPMU5917V4PKG	728,40	MPMU6917V4PKG	762,84
108 cm	MPMU41017V4PKG	712,60	MPMU51017V4PKG	750,40	MPMU61017V4PKG	787,04
118 cm	MPMU41117V4PKG	731,20	MPMU51117V4PKG	770,40	MPMU61117V4PKG	808,64
128 cm	MPMU41217V4PKG	753,60	MPMU51217V4PKG	794,20	MPMU61217V4PKG	833,84
138 cm	MPMU41317V4PKG	793,60	MPMU51317V4PKG	841,40	MPMU61317V4PKG	887,64
148 cm	MPMU41417V4PKG	812,40	MPMU51417V4PKG	862,00	MPMU61417V4PKG	910,04
158 cm	MPMU41517V4PKG	835,60	MPMU51517V4PKG	886,60	MPMU61517V4PKG	932,84
168 cm	MPMU41617V4PKG	853,80	MPMU51617V4PKG	906,20	MPMU61617V4PKG	957,84
178 cm	MPMU41717V4PKG	890,20	MPMU51717V4PKG	949,60	MPMU61717V4PKG	1.007,64



Servicio de asesoramiento de estanterías

- 1 Usted simplemente nos proporciona las dimensiones del área donde quiere colocar las estanterías. Así como los requisitos que tenga: número de estantes por unidad, altura de los postes, etc.
- 2 El Departamento de Asesoramiento de DBMARK le proporcionará un plano con el diseño recomendado para su área de almacenamiento y la lista de productos para realizar el pedido.
- 3 Le pondremos en contacto con uno de nuestros distribuidores o comerciales, que le dará el presupuesto para el diseño recomendado.



DBMARK le proporciona un servicio gratuito de asesoramiento para maximizar su área de almacenaje.

Para contactar con el Servicio de Asesoramiento de estanterías:

- llame al teléfono **900 122 125**
- escriba un correo a **jportal@dbmark.com**

Todos los artículos resaltados en negrita son productos en stock habitual. Consultar colores disponibles.



- El sistema de alta densidad Premium maximiza la capacidad de almacenamiento, pues elimina pasillos y utiliza todo el espacio disponible.
- El sistema de carriles proporciona un acceso fácil y seguro a los productos almacenados.
- El sistema de alta densidad Premium aumenta la capacidad de almacenaje hasta en un 40%.

Lleve la maximización del espacio hasta el extremo y utilice el sistema de estanterías sobre carriles.

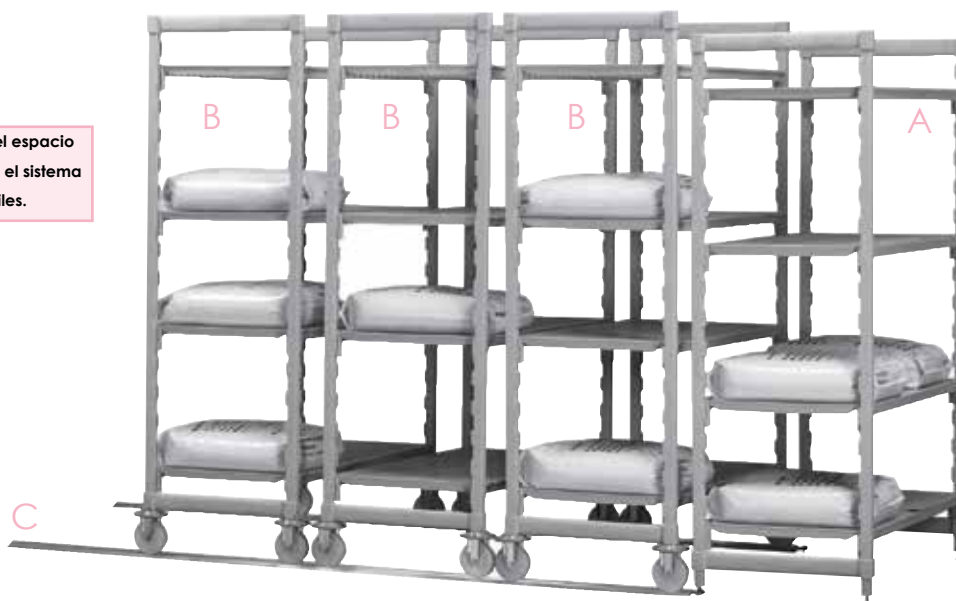

Cód.	L (cm)	f (cm)	h (cm)	U/E	P.V.P./ud.
------	--------	--------	--------	-----	------------

A Estantería ventilada fija - 4 estantes

MPU6918V4PKG	98	60	180	1	507,80
MPU61018V4PKG	108	60	180	1	532,00
MPU61118V4PKG	118	60	180	1	553,60
MPU61218V4PKG	128	60	180	1	578,80

B Estantería ventilada móvil sobre rieles - 4 estantes

MSHD46917PK	90	60	179	1	1.017,04
MSHD461017PK	100	60	179	1	1.048,20
MSHD461117PK	110	60	179	1	1.076,15
MSHD461217PK	120	60	179	1	1.109,17

Cód.	Descripción	L (cm)	U/E	P.V.P./ud.
------	-------------	--------	-----	------------

C Juego de 2 rieles para estanterías ventiladas

CSHDTK10	Para 3 ud. móviles y 2 fijas	305	1	806,20
CSHDTK12	Para 4 ud. móviles y 2 fijas	366	1	930,56
CSHDTK145	Para 5 ud. móviles y 2 fijas	442	1	1047,78

Estante de pared

Cód.	Descripción	L (cm)	a (cm)	U/E	P.V.P./ud.
CSWS1836SK	Liso	91	45	1	185,54
CSWS1848SK	Liso	122	45	1	214,08
CSWS1436SK	Liso	91	36	1	143,65
CSWS1448SK	Liso	122	36	1	162,34
CSWS1436VK	Ventilado	91	36	1	143,65
CSWS1448VK	Ventilado	122	36	1	162,34



Extensión de estantería

Cód.	Descripción	L (cm)	h (cm)	U/E	P.V.P./ud.
CSWS36EK	Extensión 91 cm	91	36	1	218,58
CSWS48EK	Extensión 122 cm	122	36	1	324,76



Todos los artículos resaltados en negrita son productos en stock habitual. Consultar colores disponibles.



Serie BASICS

Calidad
al mejor precio

	Certificación de EE.UU. de la capacidad para soportar peso		
	longitud del travesaño (mm)	por estante	por unidad
una sola unidad (4 estantes)	760-910	150 kg	600 kg
	1070-1220	150 kg	600 kg
	1380-1530	130 kg	520 kg
Soporte para gran almacenaje	1380-1530	360 kg	-
Unidad de rincón (4 estantes)	760-1220	120 kg	480 kg



- De materiales avanzados y diseño innovador, la serie BASICS proporciona: mayor fiabilidad, comodidad, flexibilidad, mayor eficacia en el trabajo y mayor seguridad para los alimentos.
- La serie BASICS define una nueva y completa categoría de estanterías CAMBRO, que proporcionará a los operadores soluciones de almacenamiento fuertes y seguras, de una manera mucho más económica que antes.
- No importa el espacio disponible, ya sea en una cámara frigorífica, un almacén, una instalación sanitaria, etc. El Sistema BASICS está diseñado con una flexibilidad que se adapta a cualquier espacio. Puede diseñar una configuración que encaje con sus necesidades de almacenamiento, incluso en los espacios más reducidos.
- El material ligero, extremadamente duradero y no corrosivo del que se componen los productos de Camshelving Basics, soporta incluso los entornos más difíciles, y cumple las recomendaciones sanitarias HACCP y de seguridad de alimentos.
- Ni el agua ni la humedad corroerán Camshelving Basics. Resistente a arañazos, deformaciones, oxidación y corrosión, todos y cada uno de sus componentes han sido probados rigurosamente para evaluar su resistencia, fiabilidad y rendimiento.
- Ligeras pero extremadamente duraderas.
- Con un precio muy económico, similar al de otros sistemas de estanterías de aluminio, pero con la garantía y calidad de CAMBRO.
- Aguantan hasta -38 °C, lo que las hace perfectas para congelación.
- Colaboran a conservar el medio ambiente y le ayudarán en sus políticas medioambientales, ya que es una estantería para toda la vida de un material compuesto reciclable.



Estanterías BASICS - Componentes



Estante ventilado para unidad base

L (cm)	FONDO 46		FONDO 54		FONDO 61	
	Código	P.V.P./ud.	Código	P.V.P./ud.	Código	P.V.P./ud.
85 cm	CBSK1836V1	50,70	CBSK2136V1	57,85	CBSK2436V1	60,45
101 cm	CBSK1842V1	59,90	CBSK2142V1	68,20	CBSK2442V1	69,70
116 cm	CBSK1848V1	63,20	CBSK2148V1	72,15	CBSK2448V1	75,80
132 cm	CBSK1854V1	72,30	CBSK2154V1	82,55	CBSK2454V1	84,50
147 cm	CBSK1860V1	78,55	CBSK2160V1	89,65	CBSK2460V1	91,75



Disponibles en altura de 214 cm bajo pedido especial

Conjunto de postes estacionarios 183 cm altura

Cód.	Descripción	U/E	P.V.P./ud.
CBPK1872	183 x 46 cm	1	60,05
CBPK2172	183 x 54 cm	1	61,95
CBPK2472	183 x 61 cm	1	63,05



Soporte gran almacenaje

Cód.	Descripción	U/E	P.V.P./ud.
CBDS18	46 cm	1	44,45
CBDS21	54 cm	1	45,65
CBDS24	61 cm	1	46,70



CBID6



CSWF



CBCC



CSEQ3

Accesorios

Cód.	Descripción	U/E	P.V.P./ud.
CBCC	Conjunto de conectores de esquina	1	5,05
CBID6	Etiqueta de identificación 152 mm	12	2,10
CSEQ3	Pata sísmica	4	33,10
CSWF	Abrazadera para pared	4	27,55



Todos los artículos resaltados en negrita son productos en stock habitual. Consultar colores disponibles.

Estanterías BASICS - Módulos completos

Unidad base con 4 estantes ventilados - 183 cm altura

	FONDO 46		FONDO 54		FONDO 61	
						
Longitud	Código	P.V.P./ud.	Código	P.V.P./ud.	Código	P.V.P./ud.
91 cm	CBU183672V4	322,90	CBU213672V4	355,30	CBU243672V4	367,90
107 cm	CBU184272V4	359,70	CBU214272V4	396,70	CBU244272V4	404,90
122 cm	CBU184872V4	372,90	CBU214872V4	412,50	CBU244872V4	429,30
138 cm	CBU185472V4	409,30	CBU215472V4	454,10	CBU245472V4	464,10
153 cm	CBU186072V4	434,30	CBU216072V4	482,50	CBU246072V4	493,10

Para longitudes superiores ver pág. 208.

Unidad adicional con 4 estantes ventilados - 183 cm altura

	FONDO 46		FONDO 54		FONDO 61	
						
Longitud	Código	P.V.P./ud.	Código	P.V.P./ud.	Código	P.V.P./ud.
87 cm	CBA183672V4	262,85	CBA213672V4	293,35	CBA243672V4	304,85
103 cm	CBA184272V4	299,65	CBA214272V4	334,75	CBA244272V4	341,85
118 cm	CBA184872V4	312,85	CBA214872V4	350,55	CBA244872V4	366,25
134 cm	CBA185472V4	349,25	CBA215472V4	392,15	CBA245472V4	401,05
149 cm	CBA186072V4	375,25	CBA216072V4	420,55	CBA246072V4	430,05



Incremente la capacidad de su estantería hasta en 360 kg con los soportes de gran almacenaje (recomendados para unidades de 138 cm o mayores).

Módulos - Altura 183 cm - 4 estantes ventilados
(Disponible altura de 214 cm bajo pedido especial)

LONGITUD	MÓDULOS	FONDO 46	FONDO 54	FONDO 61
179 cm	85 + 85	CBU183672V4 + CBA183672V4	CBU213672V4 + CBA213672V4	CBU243672V4 + CBA243672V4
195 cm	85 + 101	CBU183672V4 + CBA184272V4	CBU213672V4 + CBA214272V4	CBU243672V4 + CBA244272V4
210 cm	85 + 116	CBU183672V4 + CBA184872V4	CBU213672V4 + CBA214872V4	CBU243672V4 + CBA244872V4
226 cm	101 + 116	CBU184272V4 + CBA184872V4	CBU214272V4 + CBA214872V4	CBU244272V4 + CBA244872V4
241 cm	116 + 116	CBU184872V4 + CBA184872V4	CBU214872V4 + CBA214872V4	CBU244872V4 + CBA244872V4
257 cm	116 + 132	CBU184872V4 + CBA185472V4	CBU214872V4 + CBA215472V4	CBU244872V4 + CBA245472V4
272 cm	116 + 147	CBU184872V4 + CBA186072V4	CBU214872V4 + CBA216072V4	CBU244872V4 + CBA246072V4
288 cm	132 + 147	CBU185472V4 + CBA186072V4	CBU215472V4 + CBA216072V4	CBU245472V4 + CBA246072V4
303 cm	147 + 147	CBU186072V4 + CBA186072V4	CBU216072V4 + CBA216072V4	CBU246072V4 + CBA246072V4

No importa el espacio disponible, ya sea en una cámara frigorífica, un almacén, una instalación sanitaria, etc.
El Sistema Camshelving BASICS está diseñado con una flexibilidad que se adapta a cualquier espacio. Puede diseñar una configuración que encaje con sus necesidades de almacenamiento, incluso en los espacios más reducidos



El material ligero, extremadamente duradero y no corrosivo del que se componen los productos de Camshelving Basics, soporta incluso los entornos más difíciles, y cumple las recomendaciones sanitarias HACCP y de seguridad de alimentos.
Ni el agua ni la brisa marina corroerán Camshelving Basics. Resistente a arañazos, deformaciones, oxidación y corrosión, todos y cada uno de sus componentes han sido probados rigurosamente para evaluar su resistencia, fiabilidad y rendimiento.

Todos los artículos resaltados en negrita son productos en stock habitual. Consultar colores disponibles.

Banquillos de almacenaje

Los banquillos de almacenaje soportan hasta 1.360kg. Están elevados 30 cm sobre el suelo para facilitar la limpieza bajo ellos y están disponibles en diferentes longitudes (ancho de 52 cm en todos ellos). Están especialmente indicados para almacenar sacos de patatas, latas de conserva o cajas de bricks de leche.



Banquillo liso

Cód.	Descripción	Colores	U/E	P.V.P./ud.
DRS30	30 x 52 x 76 cm	480	1	271,00
DRS36	30 x 52 x 91,5 cm	480	1	295,00
DRS48	30 x 52 x 122 cm	480	1	348,00
DRS60	30 x 52 x 152 cm	480	1	407,00

Banquillo ranurado

Cód.	Descripción	Colores	U/E	P.V.P./ud.
DRS300	30 x 52 x 76 cm	480	1	271,00
DRS360	30 x 52 x 91,5 cm	480	1	295,00
DRS480	30 x 52 x 122 cm	480	1	348,00
DRS600	30 x 52 x 152 cm	480	1	407,00

Accesorios

Cód.	Descripción	U/E	P.V.P./ud.
DRLNK	Pieza de unión para banquillos	1	3,36



Cajas para masa de pizza

Las cajas de masa de pizza de color blanco evitan la entrada de luz al interior de la caja, de modo que no se dañe la masa de pizza. Son apilables y resistentes.



Caja para masa de pizza

Cód.	Descripción	U/E	P.V.P./ud.
DB18263CW	46 x 66 x 7,6 cm - policarbonato	6	61,90
DB18266CW	46 x 66 x 15 cm - policarbonato	6	78,00
DB18263P	46 x 66 x 7,6 cm - polipropileno	6	43,07
CD1826PDB	Carro para cajas	1	427,00

Tapa para cajas

Cód.	Descripción	U/E	P.V.P./ud.
DBC1826CW	Policarbonato	6	41,40
DBC1826P	Polipropileno	6	27,86

Todos los artículos resaltados en negrita son productos en stock habitual. Consultar colores disponibles.

Carros de ingredientes



Los carros de ingredientes son la opción perfecta para almacenar productos a granel, como azúcar, legumbres o harinas. Todos cuentan con tapa de policarbonato, ruedan fácilmente y se pueden colocar debajo de las mesas de preparación. El carro CC32 cuenta con un grifo de drenaje para facilitar el lavado de verduras. Elija el tamaño más adecuado en función de sus necesidades.



Carro con tapa recta

Cód.	Descripción	U/E	P.V.P./ud.
IBSF27	33 x 76,5 x 72,5 cm - 102 l	1	467,00
IB32	56 x 61 x 58,5 cm - 121 l	1	446,00
IB36	39 x 75 x 74 cm - 129 l	1	467,00
IB44	47 x 75 x 74 cm - 161 l	1	478,00
CC32	Con grifo - 56 x 61 x 58,5 cm - 121 l	1	668,00



IB36

IB32

CC32

Carro con tapa inclinada

Cód.	Descripción	U/E	P.V.P./ud.
IBS20	33 x 75 x 71 cm - 81 l	1	390,00
IBS27	42 x 75 x 71 cm - 102 l	1	406,00
IBS37	55 x 75 x 71 cm - 140 l	1	446,00



IBS20

IBS27

IBS37

Cubo para ingredientes sin tapa

Cód.	Descripción	Color cubo	U/E	P.V.P./ud.
RC-2003	Cubo de 85 l	■ ■ ■ □	1	44,90
RC-2005	Cubo de 120 l	■ ■ ■ □	1	59,90



Tapa

Cód.	Descripción	Color cubo	U/E	P.V.P./ud.
RC-2013	Tapa para cubo de 85 l	■ ■ ■ □	1	12,90
RC-2015	Tapa para cubo de 120 l	■ ■ ■ □	1	18,90

Carrito ajustable

Cód.	Descripción	U/E	P.V.P./ud.
RC-2092	Para RC-2003 y RC-2005	1	94,90



¡Síguenos!



@DbmarkTweet



@dbmarkhosteleria



@dbmark_inst

Consultar repuestos para estos artículos en la sección REPUESTOS DE ARTÍCULOS (al final de este catálogo).
Todos los artículos resaltados en negrita son productos en stock habitual. Consultar colores disponibles.

Recipientes redondos

Los recipientes redondos de CAMBRO son la opción perfecta para el almacenamiento de líquidos. Se ofrecen en 3 tipos de material diferente: policarbonato transparente irrompible, polietileno blanco y polipropileno traslúcido. Todos los recipientes llevan marcas de graduación métricas e imperiales.



Recipiente redondo

Medidas	Capacidad	Policarbonato		Polipropileno		Polietileno		U/E
		Código	P.V.P./ud.	Código	P.V.P./ud.	Código	P.V.P./ud.	
15,4 cm Ø x 12,7 cm alt.	0,9 l	RFSCW1	7,28	RFS1PP	4,85	RFS1	4,65	12
20,8 cm Ø x 11,1 cm alt.	1,9 l	RFSCW2	10,07	RFS2PP	5,35	RFS2	5,05	12
20,8 cm Ø x 21,8 cm alt.	3,8 l	RFSCW4	17,06	RFS4PP	6,24	RFS4	5,85	12
25,2 cm Ø x 20,2 cm alt.	5,7 l	RFSCW6	20,10	RFS6PP	7,53	RFS6	7,25	12
25,2 cm Ø x 27,6 cm alt.	7,6 l	RFSCW8	25,35	RFS8PP	10,01	RFS8	9,45	12
37,8 cm Ø x 21,3 cm alt.	11,4 l	RFSCW12	35,81	RFS12PP	17,78	RFS12	16,95	6
37,8 cm Ø x 30,5 cm alt.	17,2 l	RFSCW18	49,21	RFS18PP	21,55	RFS18	20,45	6
37,8 cm Ø x 38,1 cm alt.	20,8 l	RFSCW22	56,58	RFS22PP	25,36	RFS22	24,15	6



Tapa

Descripción	Policarbonato		Polipropileno		Polietileno		U/E
	Código	P.V.P./ud.	Código	P.V.P./ud.	Código	P.V.P./ud.	
Para 0,9 l	RFSCWC1	2,65	RFSC1PP	1,73	RFSC1	1,65	12
Para 1,9 / 3,8 l	RFSCWC2	4,72	RFSC2PP	1,83	RFSC2	1,70	12
Para 5,7 / 7,6 l	RFSCWC6	5,98	RFSC6PP	2,67	RFSC6	2,35	12
Para 11,4 / 17,2 / 20,8 l	RFSCWC12	13,78	RFSC12PP	6,14	RFSC12	5,65	6



Tapa con junta para recipientes de policarbonato

Cód.	Descripción	U/E	P.V.P./ud.
RFS1SCPP	Para 0,9 l	12	2,38
RFS2SCPP	Para 1,9/3,8 l	12	3,57
RFS6SCPP	Para 5,7/7,6 l	12	3,67
RFS12SCPP	Para 11,4/17,2/20,8 l	6	7,88



Para pedir recipientes redondos sin graduaciones impresas, añada una "N" al final del código.

Todos los artículos resaltados en negrita son productos en stock habitual. Consultar colores disponibles.

Recipientes cuadrados

Los recipientes cuadrados de CAMBRO son una opción perfecta para maximizar el espacio de almacenamiento. Se ofrecen en 3 tipos de material diferente: policarbonato transparente irrompible, polietileno blanco y polipropileno traslúcido. Todos los recipientes llevan marcas de graduación métricas e imperiales.



También disponible sin BPA
Consulte precios

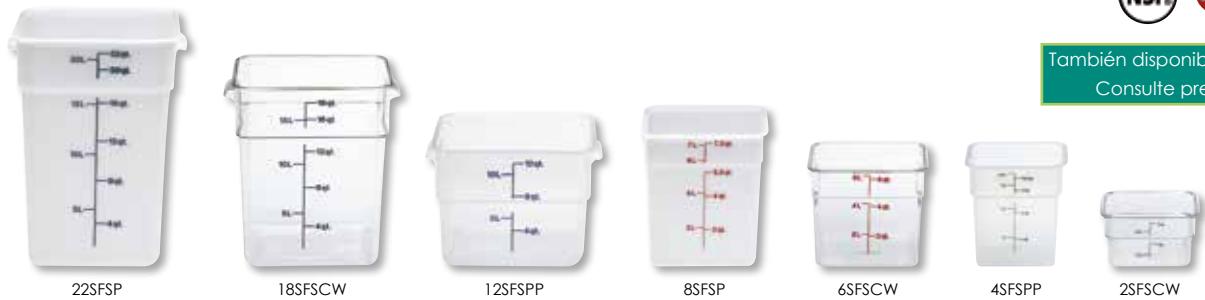

Recipiente cuadrado

Medidas	Capacidad	Policarbonato		Polipropileno		Polietileno		U/E
		Código	P.V.P./ud.	Código	P.V.P./ud.	Código	P.V.P./ud.	
18,5 x 18,5 x 10 cm	1,9 l	2SFSCW	8,35	2SFSP	6,92	2SFSP	6,60	6
18,5 x 18,5 x 18,7 cm	3,8 l	4SFSCW	12,72	4SFSP	9,47	4SFSP	8,88	6
21,5 x 21,5 x 18,5 cm	5,7 l	6SFSCW	16,58	6SFSP	11,74	6SFSP	11,11	6
21,5 x 21,5 x 23 cm	7,6 l	8SFSCW	19,41	8SFSP	13,92	8SFSP	13,15	6
25,6 x 31 x 21 cm	11,4 l	12SFSCW	28,38	12SFSP	19,66	12SFSP	18,75	6
25,6 x 31 x 32 cm	17,2 l	18SFSCW	38,38	18SFSP	26,76	18SFSP	25,35	6
25,6 x 31 x 40 cm	20,8 l	22SFSCW	48,67	22SFSP	33,00	22SFSP	30,95	6



Tapa para recipientes

Cód.	Descripción	U/E	P.V.P./ud.
SFC2	Para cualquier material - 1,9/3,8 l	6	3,43
SFC6	Para cualquier material - 5,7/7,6 l	6	4,23
SFC12	Para cualquier material - 11,4/17,2/20,8 l	6	6,21
SFC2SCPP	Para policarbonato - 1,9/3,8 l	6	3,43
SFC6SCPP	Para policarbonato - 5,7/7,6 l	6	4,23
SFC12SCPP	Para policarbonato - 11,4/17,2/20,8 l	6	6,21



Personalice los productos para el almacenamiento con el fin de identificar artículos del menú.

Recipiente cuadrado Allergen-free

Cód.	Descripción	U/E	P.V.P./ud.
2SFSCW 441	1,9 l	6	10,75
4SFSCW 441	3,8 l	6	16,35
6SFSCW 441	5,7 l	6	21,30
8SFSCW 441	7,6 l	6	23,75
12SFSCW 441	11,3 l	6	33,20
18SFSCW 441	17 l	6	49,30
22SFSCW 441	20,8 l	6	62,50

Tapa Allergen-free

Cód.	Descripción	U/E	P.V.P./ud.
SFC2SCPP 441	Para 1,9 y 3,8 l	6	3,50
SFC6SCPP 441	Para 5,7 y 7,6 l	6	4,30
SFC12SCPP 441	Para 11,3; 17 y 20,8 l	6	6,30



Todos los artículos resaltados en negrita son productos en stock habitual. Consultar colores disponibles.

Cajas de almacenamiento



Las cajas de almacenamiento de CAMBRO están dimensionadas sobre la base de 46 x 66 cm (las grandes) ó 30,5 x 46 cm (las pequeñas), y distintas alturas. Disponen de accesorios como el fondo perforado o los coladores para su uso en descongelación de pescados y carnes y tapas deslizantes que evitan contaminaciones. Se ofrecen en policarbonato transparente irrompible o en polietileno blanco.



Caja	Policarbonato			Polietileno		U/E	
	Medidas	Capacidad	Código	P.V.P./ud.	Código		P.V.P./ud.
18263CW	46 x 66 x 9 cm	18,9 l	18263CW	45,31	18263P	33,37	6
	46 x 66 x 15 cm	33,1 l	18266CW*	58,79	18266P	43,77	6
	46 x 66 x 23 cm	49,2 l	18269CW	81,77	18269P	57,14	4
	46 x 66 x 30 cm	64,4 l	182612CW	94,09	182612P	69,26	4
	46 x 66 x 38 cm	83,3 l	182615CW	117,48	182615P	86,01	3
	30,5 x 46 x 9 cm	6,6 l	12183CW	24,80	12183P	18,94	6
	30,5 x 46 x 15 cm	11,4 l	12186CW	31,38	12186P	25,16	6
	30,5 x 46 x 23 cm	18 l	12189CW	42,24	12189P	33,18	6

*Disponible 18266CW en color rojo, amarillo y azul.



Tapa	Policarbonato		Polietileno		U/E	
	Medidas	Código	P.V.P./ud.	Código		P.V.P./ud.
1218SCCW	Lisa - 45,7 x 66 cm	1826CCW*	30,79	1826CP	24,82	6
	Deslizante - 45,7 x 66 cm	1826SCCW	55,05	-	-	6
	Lisa - 30,5 x 45,7 cm	1218CCW	15,37	1218CP	14,94	6
	Deslizante - 30,5 x 45,7 cm	1218SCCW	32,73	-	-	6

*Disponible 1826CCW en color rojo, amarillo y azul.



Accesorios		U/E	P.V.P./ud.
Cód.	Descripción		
1826DSCW	Estante drenaje para cajas 46 x 66 cm	6	25,34
1218DSCW	Estante drenaje para cajas 30,5 x 46 cm	6	10,01
1826CLRCW*	Colador 45,7 x 66 x 12,7 cm	6	48,51
18268CLRCW	Colador 45,7 x 66 x 20 cm	4	83,95

*Disponible 1826CLRCW en color rojo, amarillo y azul.

◆ Novedad 2018 ◆

Cajas Camwear de seguridad para almacenar alimentos, disponibles en varios colores

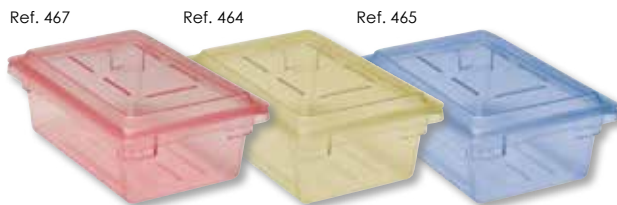

- Evita la contaminación cruzada.
- El color identifica claramente el producto del interior.
- También hay tapas planas del mismo color.
- Modelos disponibles en color rojo, amarillo y azul: 18266CW, 1826CCW y 1826CLRCW.

Policarbonato

Caja		Código	U/E	P.V.P./ud.
Medidas	Capacidad			
46 x 66 x 15 cm	33,1 l	18266CW	6	67,61
Tapa		Código	U/E	P.V.P./ud.
Medidas				
Lisa - 45,7 x 66 cm		1826CCW	6	34,72
Colador		Código	U/E	P.V.P./ud.
Medidas				
Colador 45,7 x 66 x 12,7 cm		1826CLRCW	6	54,70

Todos los artículos resaltados en negrita son productos en stock habitual. Consultar colores disponibles.

Recipientes GN de polipropileno



El polipropileno es un plástico traslúcido, económico, muy popular en su uso en hostelería. Los recipientes GN de polipropileno de CAMBRO son una opción ideal para presupuestos más ajustados, disfrutando en todo momento de la garantía de calidad de CAMBRO. Las tapas opcionales pueden ser sencillas o semi-herméticas y también existen coladores de polipropileno. **Resiste temperaturas desde -40 °C hasta 70 °C.**



GN 1/1 - 32,5 x 53 cm



Cód.	Descripción	Colores	U/E	P.V.P./ud.
Recipiente GN 1/1 - 32,5 x 53 cm				
12PP	6,5 cm prof. - 8,5 l	190 □	6	9,35
14PP	10 cm prof. - 13 l	190 □	6	9,77
16PP	15 cm prof. - 19,5 l	190 □	6	12,55
18PP	20 cm prof. - 25,6 l	190 □	6	16,13
10PPD	Fondo para drenaje	190 □	6	8,95
Tapa GN 1/1 - 32,5 x 53 cm				
10PPCH	Con asa	190 □	6	8,84
10PPCWSC	Hermética	438 □	6	8,60

GN 1/2 - 26,5 x 32,5 cm



Cód.	Descripción	Colores	U/E	P.V.P./ud.
Recipiente GN 1/2 - 26,5 x 32,5 cm				
22PP	6,5 cm prof. - 3,9 l	190 □	6	5,48
24PP	10 cm prof. - 5,9 l	190 □	6	5,96
26PP	15 cm prof. - 8,9 l	190 □	6	7,67
28PP	20 cm prof. - 11,7 l	190 □	6	9,36
20PPD	Fondo para drenaje	190 □	6	4,21
Tapa GN 1/2 - 26,5 x 32,5 cm				
20PPCH	Con asa	190 □	6	6,03
20PPCWSC	Hermética	438 □	6	5,15

GN 1/3 - 17,6 x 32,5 cm



Cód.	Descripción	Colores	U/E	P.V.P./ud.
Recipiente GN 1/3 - 17,6 x 32,5 cm				
32PP	6,5 cm prof. - 2,4 l	190 □	6	3,58
34PP	10 cm prof. - 3,6 l	190 □	6	4,29
36PP	15 cm prof. - 5,3 l	190 □	6	5,33
30PPD	Fondo para drenaje	190 □	6	4,60
Tapa GN 1/3 - 17,6 x 32,5 cm				
30PPCH	Con asa	190 □	6	4,68
30PPCHN	Con muesca y asa	190 □	6	5,15
30PPCWSC	Hermética	438 □	6	4,72

Todos los artículos resaltados en negrita son productos en stock habitual. Consultar colores disponibles.



GN 1/4 - 16,2 x 26,5 cm



Cód.	Descripción	Colores	U/E	P.V.P./ud.
Recipiente GN 1/4 - 16,2 x 26,5 cm				
42PP	6,5 cm prof. - 1,7 l	190 <input type="checkbox"/>	6	3,42
44PP	10 cm prof. - 2,5 l	190 <input type="checkbox"/>	6	3,63
46PP	15 cm prof. - 3,7 l	190 <input type="checkbox"/>	6	4,32
40PPD	Fondo para drenaje	190 <input type="checkbox"/>	6	3,28
Tapa GN 1/4 - 16,2 x 26,5 cm				
40PPCH	Con asa	190 <input type="checkbox"/>	6	4,11
40PPCWSC	Hermética	438 <input type="checkbox"/>	6	3,70

GN 1/6 - 16,2 x 17,6 cm



Cód.	Descripción	Colores	U/E	P.V.P./ud.
Recipiente GN 1/6 - 16,2 x 17,6 cm				
62PP	6,5 cm prof. - 1 l	190 <input type="checkbox"/>	6	2,24
64PP	10 cm prof. - 1,5 l	190 <input type="checkbox"/>	6	2,60
66PP	15 cm prof. - 2,2 l	190 <input type="checkbox"/>	6	3,17
60PPD	Fondo para drenaje	190 <input type="checkbox"/>	6	2,13
Tapa GN 1/6 - 16,2 x 17,6 cm				
60PPCH	Con asa	190 <input type="checkbox"/>	6	3,54
60PPCHN	Con muesca y asa	190 <input type="checkbox"/>	6	3,85
60PPCWSC	Hermética	438 <input type="checkbox"/>	6	3,02

GN 1/9 - 10,8 x 17,6 cm



Cód.	Descripción	Colores	U/E	P.V.P./ud.
Recipiente GN 1/9 - 10,8 x 17,6 cm				
92PP	6,5 cm prof. - 0,57 l	190 <input type="checkbox"/>	6	3,22
94PP	10 cm prof. - 0,85 l	190 <input type="checkbox"/>	6	3,42
90PPD	Fondo para drenaje	190 <input type="checkbox"/>	6	1,66
Tapa GN 1/9 - 10,8 x 17,6 cm				
90PPC	Plana	190 <input type="checkbox"/>	6	3,64
90PPCWSC	Hermética	438 <input type="checkbox"/>	6	2,76

Todos los artículos resaltados en negrita son productos en stock habitual. Consultar colores disponibles.

Recipientes GN de policarbonato



DBMARK, que introdujo los recipientes Gastronorm de policarbonato en España, y CAMBRO, que participó en el perfeccionamiento de la norma GN EN-631, ofrecen la mayor gama de productos GN de plástico. Utilice los recipientes GN de policarbonato para almacenar y transportar sus alimentos. Elija la tapa más adecuada, según sus necesidades y, si es preciso, utilice los coladores y fondos perforados GN. Algunos modelos también están disponibles en color negro.



También disponible sin BPA
Consulte precios

GN 1/1 - 32,5 x 53 cm



Cód.	Descripción	Colores	U/E	P.V.P./ud.
Recipiente GN 1/1 - 32,5 x 53 cm				
12CW	6,5 cm prof. - 8,5 l	135 □ 148 □ 110 ■	6	11,00
14CW	10 cm prof. - 13 l	135 □ 148 □ 110 ■	6	14,00
16CW	15 cm prof. - 19,5 l	135 □ 148 □ 110 ■	6	17,10
18CW	20 cm prof. - 25,6 l	135 □	6	21,83
10CWD	Fondo perforado	135 □	6	10,60
Recipiente colador GN 1/1 - 32,5 x 53 cm				
13CLRCW	7,6 cm prof.	135 □	6	26,56
15CLRCW	12,7 cm prof.	135 □	6	32,12
Tapa GN 1/1 - 32,5 x 53 cm				
10CWC	Plana	135 □	6	10,75
10CWCH	Con asa	135 □ 110 ■	6	9,75
10CWCHN	Con muesca y asa	135 □	6	11,50
10CWGL	Hermética policarbonato	135 □	6	27,50
10PPCWSC	Hermética polipropileno	438 □	6	8,60

Las tapas PPCWSC son válidas tanto para cubetas de policarbonato como para cubetas de polipropileno

GN 1/2 largo - 16,2 x 53 cm



Cód.	Descripción	Colores	U/E	P.V.P./ud.
Recipiente GN 1/2 largo - 16,2 x 53 cm				
22LPCW	6,5 cm prof. - 3 l	135 □ 148 □ 110 ■	6	10,91
24LPCW	10 cm prof. - 5 l	135 □ 148 □ 110 ■	6	13,49
20LPCWD	Fondo perforado	135 □	6	8,23
Tapa GN 1/2 largo - 16,2 x 53 cm				
20LPCWC	Plana	135 □	6	11,27

Todos los artículos resaltados en negrita son productos en stock habitual. Consultar colores disponibles.



GN 1/2 - 26,5 x 32,5 cm



Cód.	Descripción	Colores	U/E	P.V.P./ud.
Recipiente GN 1/2 - 26,5 x 32,5 cm				
22CW	6,5 cm prof. - 3,9 l	135 □ 148 □ 110 ■	6	6,45
24CW	10 cm prof. - 5,9 l	135 □ 148 □ 110 ■	6	8,00
26CW	15 cm prof. - 8,9 l	135 □ 148 □ 110 ■	6	10,37
28CW	20 cm prof. - 11,7 l	135 □	6	12,95
20CWD	Fondo perforado	135 □	6	3,50
Recipiente colador GN 1/2 - 26,5 x 32,5 cm				
23CLRCW	7,6 cm prof.	135 □	6	11,31
25CLRCW	12,7 cm prof.	135 □	6	14,56
Tapa GN 1/2 - 26,5 x 32,5 cm				
20CWC	Plana	135 □	6	5,65
20CWCH	Con asa	135 □ 110 ■	6	4,70
20CWCHN	Con muesca y asa	135 □	6	6,75
20CWL	Con bisagra FlipLid	135 □	6	11,70
20CWLN	FlipLid con muesca	135 □	6	11,70
20CWGL	Hermética policarbonato	135 □	6	20,00
20PPCWSC	Hermética polipropileno	438 □	6	5,15

GN 1/3 - 17,6 x 32,5 cm



Cód.	Descripción	Colores	U/E	P.V.P./ud.
Recipiente GN 1/3 - 17,6 x 32,5 cm				
32CW	6,5 cm prof. - 2,4 l	135 □ 148 □ 110 ■	6	5,00
34CW	10 cm prof. - 3,6 l	135 □ 148 □ 110 ■	6	6,45
36CW	15 cm prof. - 5,3 l	135 □ 148 □ 110 ■	6	7,70
38CW	20 cm prof. - 6,9 l	135 □ 148 □ 110 ■	6	10,60
30CWD	Fondo perforado	135 □	6	3,30
Recipiente colador GN 1/3 - 17,6 x 32,5 cm				
33CLRCW	7,6 cm prof.	135 □	6	9,39
35CLRCW	12,7 cm prof.	135 □	6	10,88
Tapa GN 1/3 - 17,6 x 32,5 cm				
30CWC	Plana	135 □	6	4,10
30CWCH	Con asa	135 □ 110 ■	6	3,50
30CWCHN	Con muesca y asa	135 □	6	6,00
30CWL	Con bisagra FlipLid	135 □	6	9,90
30CWLN	FlipLid con muesca	135 □	6	9,90
30CWGL	Hermética policarbonato	135 □	6	14,30
30PPCWSC	Hermética polipropileno	438 □	6	4,60

Todos los artículos resaltados en negrita son productos en stock habitual. Consultar colores disponibles.



GN 1/4 - 16,2 x 26,5 cm

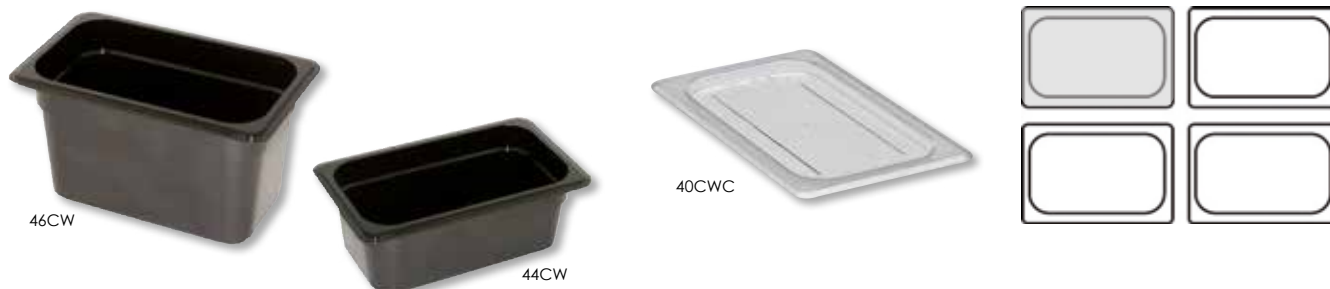

Cód.	Descripción	Colores	U/E	P.V.P./ud.
Recipiente GN 1/4 - 16,2 x 26,5 cm				
42CW	6,5 cm prof. - 1,7 l	135 □ 148 □ 110 ■	6	5,90
44CW	10 cm prof. - 2,5 l	135 □ 148 □ 110 ■	6	5,95
46CW	15 cm prof. - 3,7 l	135 □ 148 □ 110 ■	6	6,95
40CWD	Fondo perforado	135 □	6	3,90
Tapa GN 1/4 - 16,2 x 26,5 cm				
40CWC	Plana	135 □	6	3,63
40CWCH	Con asa	135 □ 110 ■	6	3,15
40CWCHN	Con muesca y asa	135 □	6	3,95
40PPCWSC	Hermética polipropileno	438 □	6	3,70

GN 1/6 - 16,2 x 17,6 cm



Cód.	Descripción	Colores	U/E	P.V.P./ud.
Recipiente GN 1/6 - 16,2 x 17,6 cm				
62CW	6,5 cm prof. - 1 l	135 □ 148 □ 110 ■	6	3,28
64CW	10 cm prof. - 1,5 l	135 □ 148 □ 110 ■	6	3,80
66CW	15 cm prof. - 2,2 l	135 □ 148 □ 110 ■	6	4,99
60CWD	Fondo perforado	135 □	6	2,28
Recipiente colador GN 1/6 - 16,2 x 17,6 cm				
63CLRCW	7,6 cm prof.	135 □	6	5,65
65CLRCW	12,7 cm prof.	135 □	6	7,52
Tapa GN 1/6 - 16,2 x 17,6 cm				
60CWC	Plana	135 □	6	2,90
60CWCH	Con asa	135 □ 110 ■	6	2,70
60CWCHN	Con muesca y asa	135 □	6	3,30
60CWL	Con bisagra FlipLid	135 □	6	5,50
60CWLN	FlipLid con muesca	135 □	6	5,50
60CWGL	Hermética policarbonato	135 □	6	10,50
60PPCWSC	Hermética polipropileno	438 □	6	3,02

Todos los artículos resaltados en negrita son productos en stock habitual. Consultar colores disponibles.

Recipientes GN de policarbonato (cont.)



GN 1/8 - 16,2 x 13,2 cm

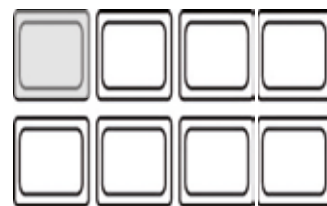

Cód.	Descripción	Colores	U/E	P.V.P./ud.
Recipiente GN 1/8 - 16,2 x 13,2 cm				
82CW	6,5 cm prof. - 0,66 l	135 □ 148 □ 110 ■	6	4,75
84CW	10 cm prof. - 1 l	135 □ 148 □ 110 ■	6	5,55
86CW	15 cm prof. - 1,46 l	135 □	6	7,30
80CWD	Fondo perforado	135 □	6	2,00
Tapa GN 1/8 - 16,2 x 13,2 cm				
80CWC	Plana	135 □	6	4,04
80CWCH	Con asa	135 □ 110 ■	6	4,44
80CWCHN	Con muesca y asa	135 □	6	4,44
80PPCWSC	Hermética polipropileno	438 □	6	2,53

GN 1/9 - 10,8 x 17,6 cm



Cód.	Descripción	Colores	U/E	P.V.P./ud.
Recipiente GN 1/9 - 10,8 x 17,6 cm				
92CW	6,5 cm prof. - 0,57 l	135 □ 148 □ 110 ■	6	3,35
94CW	10 cm prof. - 0,85 l	135 □ 148 □ 110 ■	6	4,00
90CWD	Fondo perforado	135 □	6	2,02
Tapa GN 1/9 - 10,8 x 17,6 cm				
90CWC	Plana	135 □	6	2,67
90CWCN	Con muesca	135 □	6	4,00
90PPCWSC	Hermética polipropileno	438 □	6	2,76

Recipientes coladores de policarbonato



Enjuague



Drene



Guarde

Todos los artículos resaltados en negrita son productos en stock habitual. Consultar colores disponibles.

Guía para seleccionar la tapa adecuada



Tapa plana policarbonato

Disponibles para todos los tamaños de recipientes. La tapa plana permite visualizar el producto y preservarlo del ambiente.



Tapa policarbonato con asa

El asa moldeada proporciona un agarre seguro. Facilita el acceso al producto utilizando una sola mano. Disponible en negro para preservar los alimentos de la luz.



Tapa con muesca y asa

Permite un fácil acceso para palas y cucharas. Ideal para alimentos perecederos, que necesitan la humedad del aire para su conservación.



Tapa hermética policarbonato

Tapa hermética con junta de silicona imprescindible para el transporte de comida tanto caliente como en frío en contenedores isotérmicos.



Tapa hermética polipropileno

Cuenta con una junta interna que proporciona resistencia superior a los derrames. Translúcida, permite la identificación del contenido.



Tapa con bisagra y muesca FlipLid

La muesca es necesaria para ventilar los productos perecederos, ya que necesitan la recirculación del aire en el frigorífico, prolongando así su vida.



Tapa con bisagra FlipLid

Permite acceder al producto sin quitar la tapa, evitando la contaminación cruzada. Ideal para mesas de preparación (ensaladas, postres).

Todos los artículos resaltados en negrita son productos en stock habitual. Consultar colores disponibles.

Etiquetas disolubles de rotación de alimentos

- La etiqueta y el adhesivo se disuelven en menos de 30 segundos.
- Póngalos bajo agua corriente, caliente o fría, o métalos en el lavavajillas.
- Resisten temperaturas de hasta -40 °C.
- Resisten altas temperaturas de hasta 93 °C durante 4 horas.
- 100 % disolubles y biodegradables.



DISOLUBLES



23SLINB250

Etiqueta disoluble

Cód.	Descripción	U/E	P.V.P./ud.
1252SLINB250	24 rollos de 250 etiq. - 3 x 5 cm	1	429,85
23SLINB250	24 rollos de 250 etiq. - 5 x 7,6 cm	1	866,05
SLL30	100 folios de 30 etiq. - formato USA	1	221,25



1252SLINB250



SLL30



Se disuelven completamente de cualquier recipiente al colocarlos bajo un chorro de agua o al meterlos al lavavajillas.



Eliminan el residuo pegajoso y evitan la contaminación cruzada. ¡No hay que rasparlas para quitarlas!

Etiquetas despegables de rotación de alimentos

- Se pegan y despegan antes del lavado con gran facilidad.
- Soportan temperaturas de -40 °C hasta 71 °C.
- Permiten un sistema personalizado y una perfecta gestión de inventario.



DESPEGABLES

Etiqueta despegable DÍAS

Cód.	Descripción	U/E	P.V.P./ud.
SR101R	Rollo de 1000 etiquetas LUNES - 2,5 x 2,5 cm	6	7,73
SR102R	Rollo de 1000 etiquetas MARTES - 2,5 x 2,5 cm	6	7,73
SR103R	Rollo de 1000 etiquetas MIÉRCOLES - 2,5 x 2,5 cm	6	7,73
SR104R	Rollo de 1000 etiquetas JUEVES - 2,5 x 2,5 cm	6	7,73
SR105R	Rollo de 1000 etiquetas VIERNES - 2,5 x 2,5 cm	6	7,73
SR106R	Rollo de 1000 etiquetas SÁBADO - 2,5 x 2,5 cm	6	7,73
SR107R	Rollo de 1000 etiquetas DOMINGO - 2,5 x 2,5 cm	6	7,73



Todos los artículos resaltados en negrita son productos en stock habitual. Consultar colores disponibles.

Etiquetas despegables de rotación de alimentos (cont.)

Etiqueta despegable DÍAS

Cód.	Descripción	U/E	P.V.P./ud.
SRIDU2201	Rollo de 500 etiq. LUNES - 5 x 5 cm	6	10,97
SRIDU2202	Rollo de 500 etiq. MARTES - 5 x 5 cm	6	10,97
SRIDU2203	Rollo de 500 etiq. MIÉRCOLES - 5 x 5 cm	6	10,97
SRIDU2204	Rollo de 500 etiq. JUEVES - 5 x 5 cm	6	10,97
SRIDU2205	Rollo de 500 etiq. VIERNES - 5 x 5 cm	6	10,97
SRIDU2206	Rollo de 500 etiq. SÁBADO - 5 x 5 cm	6	10,97
SRIDU2207	Rollo de 500 etiq. DOMINGO - 5 x 5 cm	6	10,97



Etiqueta despegable especial

Cód.	Descripción	U/E	P.V.P./ud.
RUF2	Rollo de 500 etiq. trilingüe USE FIRST - 5 cm Ø	6	10,94



LL7R-2



LL1R-2-12M

No incluye etiquetas



SR100-KIT-M

Dispensador

Cód.	Descripción	U/E	P.V.P./ud.
LL7R-2	Para 7 rollos de etiquetas de 5 cm	1	66,25
LL1R-2-12M	Para 1 rollo de etiquetas de 2,5 ó 5 cm	1	44,17
SR100-KIT-M	Kit 7 rollos de etiquetas + dispensador	1	66,25



Etiqueta despegable ALÉRGENOS

Cód.	Descripción	U/E	P.V.P./ud.
DBRALG22R	Rollo de 500 etiquetas - 5 x 5 cm	6	14,40

- De acuerdo a la nueva reglamentación UE-1169/2011, la etiqueta de alérgenos informa de la presencia de alérgenos en los alimentos.
- Aparecen los 14 grupos de alérgenos claramente especificados.

Todos los artículos resaltados en negrita son productos en stock habitual. Consultar colores disponibles.

Cocina



Las pequeñas presentaciones del Chef: le presentamos una colección de pequeñas cazuelas y sartenes que rompen con la forma tradicional de presentar los platos, ofreciéndole una nueva manera de servir sus creaciones culinarias. Para cocinar y servir de una manera altamente atractiva porciones individuales. Las herramientas del Chef: cada cocinero tiene su propio arte, cada región su tradición y cada fogón su especialidad, pero a la hora de trabajar en la cocina, es imprescindible contar con equipos que ahorren tiempo y dinero y que le faciliten el trabajo al profesional más importante de una instalación hostelera. En las próximas páginas encontrará una selección de los accesorios de cocina de TABLECRAFT.

El horno del Chef: uno de los dispositivos más importantes para el chef o el cocinero es el horno. El arte de utilizarlo reside en seleccionar cuidadosamente las piezas a usar, en cuanto a forma, tamaño, tipo de material y tipo de alimento a cocinar. A continuación encontrará una selección de piezas y accesorios de gran calidad como los recipientes GN de alta temperatura de CAMBRO, los de acero inoxidable y aluminio de AGNELLI o los guantes ignífugos y resistentes al vapor de TUCKER. Disfrutar de la cocina será más fácil y seguro que nunca.

06a Cocina

las herramientas del chef

Hierro fundido

Piezas de hierro fundido para cocinar y servir. De superficie antideslizante y fácil de limpiar.

- Para freír, cocer, hornear y servir en el mismo recipiente.
- Durabilidad extrema.



Cazuela redonda

Cód.	Descripción	U/E	P.V.P./ud.
a CW30152	26 cm Ø - 4,5 cm altura - 710 ml	1	10,78

Cazuela cuadrada

Cód.	Descripción	U/E	P.V.P./ud.
b CW30114	25 x 25 x 4,5 cm - 2 l	1	23,60

Sartén grill cuadrada

Cód.	Descripción	U/E	P.V.P./ud.
c CW30120	41,5 x 25 x 5 cm - 2 l	1	25,95

Wok

Cód.	Descripción	U/E	P.V.P./ud.
d CW30116	35,5 cm Ø - 9 cm altura - 5,5 l	1	55,58

Bandeja de horno para pizza

Cód.	Descripción	U/E	P.V.P./ud.
e CW30118	32,5 cm Ø - 5 cm altura	1	38,45

◆Novedad 2018◆

Set de fajita Sizzle

Cód.	Descripción	U/E	P.V.P./ud.
FSR3	Base, plato y guante, 40,5 x 23 x 4 cm	1	16,92

- El hierro fundido está preparado para proporcionar años de uso confiable.
- Lavar el hierro fundido en agua tibia jabonosa y secarlo inmediatamente.
- Limpie el revestimiento inferior de madera con un paño húmedo y séquelo inmediatamente.
- Base incluida para proporcionar transporte seguro de calor a la mesa.



Todos los artículos resaltados en negrita son productos en stock habitual. Consultar colores disponibles.



El aluminio se calienta más rápido y uniformemente que cualquier otro metal de calidad alimentaria. Más ligero que el hierro fundido. Se puede lavar en lavavajillas. Disponible en tres colores: azul, rojo y gris.

Olla redonda con tapa

Cód.	Descripción	U/E	P.V.P./ud.
CA-011	20 cm Ø, 8,9 cm prof.	1	134,33
CA-012	24,1 cm Ø, 10,8 cm prof.	1	166,80
CA-006	27,9 cm Ø, 11,4 cm prof.	1	205,37

Olla rectangular con tapa

Cód.	Descripción	U/E	P.V.P./ud.
CA-010	32,7 cm x 27,6 cm, 7 cm	1	263,89

Olla ovalada con tapa

Cód.	Descripción	U/E	P.V.P./ud.
CA-009	26 cm x 20 cm, 8,9 cm	1	181,59
CA-007	30,8 cm x 25,1 cm, 10,8 cm	1	230,57

Olla baja con tapa

Cód.	Descripción	U/E	P.V.P./ud.
CA-005	26 cm, 7,3 cm	1	150,46
CA-008	32,1 cm, 7,3 cm	1	234,39

¡Aptas para cualquier fuente de calor!



Todos los artículos resaltados en negrita son productos en stock habitual. Consultar colores disponibles.

Línea Al Black - Grosor 3 mm



Aluminio de fácil lavado en lavavajillas. Cuerpo de aluminio, óptimo conductor térmico, con recubrimiento interior y exterior de tres capas B-CRISTAL de alta resistencia. Asas y mangos de acero inoxidable para una menor conductividad térmica. Mangos aplanados para evitar giro, protegidos por funda de material aislante resistente al fuego.



- Ligera.
- Ergonómicamente ideal para uso profesional en gas.

Sartén baja

Cód.	Descripción	U/E	P.V.P./ud.
111BBSSC20	20 cm Ø - 4,5 cm altura	1	24,72
111BBSSC24	24 cm Ø - 5 cm altura	1	29,03
111BBSSC28	28 cm Ø - 5 cm altura	1	34,03
111BBSSC32	32 cm Ø - 5 cm altura	1	40,50
111BBSSC36	36 cm Ø - 5,5 cm altura	1	47,86
111BBSSC40	40 cm Ø - 6 cm altura	1	55,80



Sartén alta

Cód.	Descripción	U/E	P.V.P./ud.
111BSSC20	20 cm Ø - 5,5 cm altura	1	26,46
111BSSC24	24 cm Ø - 6,5 cm altura	1	33,61
111BSSC28	28 cm Ø - 7 cm altura	1	39,45
111BSSC32	32 cm Ø - 7,5 cm altura	1	47,03
111BSSC36	36 cm Ø - 8 cm altura	1	54,84
111BSSC40	40 cm Ø - 8,5 cm altura	1	63,99



Cazuela

Cód.	Descripción	U/E	P.V.P./ud.
110SS20	20 cm Ø - 4,5 cm altura	1	26,85
110SS24	24 cm Ø - 5,5 cm altura	1	33,69
110SS28	28 cm Ø - 6 cm altura	1	43,69
110SS32	32 cm Ø - 6,5 cm altura	1	51,16
110SS36	36 cm Ø - 7 cm altura	1	66,93
110SS40	40 cm Ø - 7,5 cm altura	1	77,74



Síguenos en



@DbmarkTweet



@dbmarkhosteleria



@dbmark_inst

Todos los artículos resaltados en negrita son productos en stock habitual. Consultar colores disponibles.

Botellas exprimibles



Botella exprimible - boca 53 mm

Cód.	Descripción	U/E	P.V.P./ud.
a 10853C	Incolora - 237 ml	36	0,91
11253C	Incolora - 355 ml	36	1,05
b 10853K	Ketchup - 237 ml	36	0,91
11253K	Ketchup - 355 ml	36	1,05
c 10853M	Mostaza - 237 ml	36	0,91
11253M	Mostaza - 355 ml	36	1,05

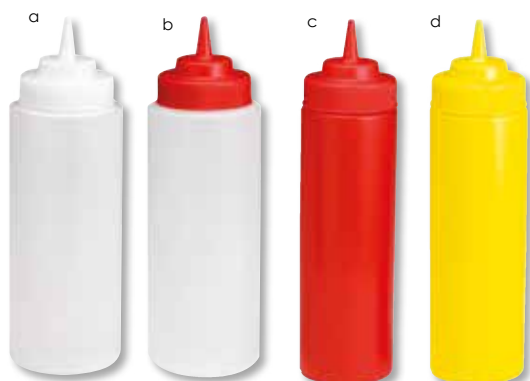

Botella exprimible - boca 63 mm

Cód.	Descripción	U/E	P.V.P./ud.
a 11663C	Incolora - 473 ml	24	1,34
12463C	Incolora - 710 ml	12	1,54
3263C	Incolora - 946 ml	12	1,82
31763C	Incolora - 473 ml - punta ancha	24	1,42
32563C	Incolora - 710 ml - punta ancha	12	1,59
b 3263K	Incolora con tapa roja - 946 ml	12	1,34
3263M	Incolora con tapa amarilla - 946 ml	12	1,54
c 11663K	Ketchup - 473 ml	24	1,82
12463K	Ketchup - 710 ml	12	1,34
d 11663M	Mostaza - 473 ml	24	1,54
12463M	Mostaza - 710 ml	12	1,82



Botella exprimible 63 mm Selectop & Dualway

Cód.	Descripción	U/E	P.V.P./ud.
a 11663C3	Selectop - incolora - 473 ml - tres tip top	12	1,42
12463C3	Selectop - incolora - 710 ml - tres tip top	12	1,68
3263C3	Selectop - incolora - 946 ml - tres tip top	12	2,16
b 11663C3F	Dualway - incolora - 473 ml - tres tip top	12	1,75
12463C3F	Dualway - incolora - 710 ml - tres tip top	12	2,02
c 11663CF	Dualway - incolora - 473 ml - punta cónica	12	1,56
12463CF	Dualway - incolora - 710 ml - punta cónica	12	1,87
63TC3	Boca 63 mm tres tip top - incolora	12	0,63



Bandas de silicona para tapa

Cód.	Descripción	U/E	P.V.P./ud.
S853A	Para botellas de 53 mm - 12 uds. por paq.	1	9,67
S863A	Para botellas de 63 mm - 12 uds. por paq.	1	10,06

Cada paquete incluye dos bandas de cada color: amarillo, azul, rojo, negro, azul claro y verde.

Tapa para botella exprimible

Cód.	Descripción	U/E	P.V.P./ud.
C100TC	Incolora - 12 uds. por paquete	1	1,61
C100TPR	Morado - 12 uds. por paquete	1	1,61
C100TA	Colores variados - 12 uds. por paquete	1	1,61



Botella exprimible para decorar

Cód.	Descripción	U/E	P.V.P./ud.
1102	Incolora - 60 ml	24	0,38
H110204	Juego de 2 botellas incoloras - 60 ml y 118 ml	6	2,31

Botellas exprimibles - Método FIFO

Soluciones SaferFood

- El sistema surtidor elimina la necesidad de los desordenados cepillos para salsa.
- Evite cerdas rotas en los alimentos.
- Permite surtir y pasar el cepillo simultáneamente.
- Puede lavarse en lavavajillas.
- Fabricado en silicona de alta temperatura.



N20C

N20CBBQ

N63BBQ



Sistema InvertaTop - método FIFO

- Dispensan el producto fácilmente.
- Se llenan y guardan en forma invertida para que su uso sea rápido y fácil.
- Dos aberturas, fáciles de limpiar y llenar.
- Excelentes para condimentos de alta viscosidad.



Botella exprimible 63 mm SaferFood

Cód.	Descripción	U/E	P.V.P./ud.
N20C	Botella incolora 519 ml - tapa incolora	12	2,36
N20CBBQ	Botella incolora 519 ml con cepillo de silicona	12	10,89
N63BBQ	Cepillo incoloro de silicona para botellas de 519 ó 710 ml	12	7,85

Única botella exprimible de dos piezas certificada por la NSF, que le garantiza lo último en preparación, almacenamiento, limpieza y seguridad alimentaria.



16SV

53FCAPGN

53FCAPBL

53FCAPBK

Botella exprimible InvertaTop

Cód.	Descripción	U/E	P.V.P./ud.
16SV	Botella incolora 473 ml con tapa ValveTop - boca 53 mm	12	2,64
24SV	Botella incolora 710 ml con tapa ValveTop - boca 63 mm	12	2,95
53FCAPBL	Tapa 53 mm InvertaTop - color azul	12	0,36
53FCAPR	Tapa 53 mm InvertaTop - color rojo	12	0,36
53FCAPBK	Tapa 53 mm InvertaTop - color negro	12	0,36
53FCAPY	Tapa 53 mm InvertaTop - color amarillo	12	0,36
53FCAPBL	Tapa 53 mm InvertaTop - color azul claro	12	0,36
53FCAPLGN	Tapa 53 mm InvertaTop - color verde	12	0,36



T8
(no incluye cubeta)



T4



T3456

Soporte para botella exprimible

Cód.	Descripción	U/E	P.V.P./ud.
T3456	Soporte de acero inoxidable - 27 x 9,5 x 5 cm - 3 huecos	1	35,54
T4	Soporte de acero inoxidable - 16 x 18 x 5 cm - 4 huecos	1	11,90
T6	Soporte de acero inoxidable - 32 x 18 x 5 cm - 6 huecos	1	15,26
T8	Soporte de acero inoxidable - 32,5 x 18 x 5 cm - 8 huecos	1	15,29

Todos los artículos resaltados en negrita son productos en stock habitual. Consultar colores disponibles.



Bombas de plástico

Bomba económica

Cód.	Descripción	U/E	P.V.P./ud.
662	Bomba 30 ml - tubo de 23 cm	1	4,68
662K	Set bomba 662 + tapa (38 mm, 89 mm, 110 mm ó 160 mm)	1	12,19

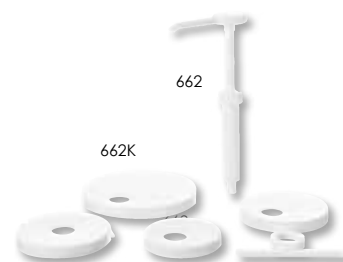

Bomba estacionaria

Cód.	Descripción	U/E	P.V.P./ud.
663	Bomba 30 ml - tubo de 23 cm	1	23,21
663K	Set bomba 663 + tapa (38 mm, 89 mm, 110 mm ó 160 mm)	1	33,41



Bomba maxi

Cód.	Descripción	U/E	P.V.P./ud.
664	Maxi bomba 30 ml - tubo de 23 cm - boca ancha	1	24,36
664K	Set bomba 664 + tapa (38 mm, 89 mm, 110 mm ó 160 mm)	1	33,24



Todos los artículos resaltados en negrita son productos en stock habitual. Consultar colores disponibles.

Dispensadores con empuñadura a presión

Dispensador 500 ml

Cód.	Descripción	U/E	P.V.P./ud.
FB-PP16-3KIT	3 botellas, 3 tapones de un solo orificio, cinco anillos de porciones fijas y una empuñadura	1	124,00

Dispensador 710 ml

Cód.	Descripción	U/E	P.V.P./ud.
FB-PP24-3KIT	3 botellas, 3 tapones de un solo orificio, cinco anillos de porciones fijas y una empuñadura	1	132,00

Anillos de porciones fijas

Cód.	Descripción	U/E	P.V.P./ud.
FB-PPAL-RINGS	Paquete surtido de 5 anillos para 7,5 ml, 10 ml, 15 ml, 30 ml y 22,5 ml	1	23,75



Accesorios

Cód.	Descripción	U/E	P.V.P./ud.
FB-PP16-BOTTLE-6	Botella para el FB-PP16, 500 ml	3	6,59
FB-PP24-BOTTLE-6	Botella para el FB-PP24, 710 ml	3	7,10
FB-PH116-1	Empuñadura para el FB-PP16, 500 ml	1	88,00
FB-PH124-1	Empuñadura para el FB-PP24, 710 ml	1	88,00



Tapas dosificadoras

Cód.	Descripción	U/E	P.V.P./ud.
FB-PP1H-6	Tapón dispensador de una sola válvula	6	10,67
FB-PP2H-6	Tapón dispensador de dos válvulas	6	10,67
FB-PP3H-6	Tapón dispensador de tres válvulas	6	10,67



FB-PP16



FB-PP24



Palas y jarras medidoras

Fabricadas en policarbonato prácticamente irrompible, las jarras medidoras y palas de CAMBRO son higiénicas, fáciles de limpiar y muy resistentes.



Pala Camwear

Cód.	Descripción	U/E	P.V.P./ud.
SCP6CW	Capacidad 170 gr	12	7,60
SCP12CW	Capacidad 340 gr	12	8,30
SCP24CW	Capacidad 680 gr	12	10,45
SCP64CW	Capacidad 1.814 gr	6	14,95

Jarra medidora Camwear

Cód.	Descripción	U/E	P.V.P./ud.
25MCCW	Capacidad 255 ml	12	7,45
50MCCW	Capacidad 500 ml	12	13,90
100MCCW	Capacidad 1 l	12	15,70
200MCCW	Capacidad 2 l	12	21,55
400MCCW	Capacidad 4 l	1	23,40

Jarra medidora Allergen-Free

Cód.	Descripción	U/E	P.V.P./ud.
25MCCW441	Capacidad 255 ml	12	8,20
50MCCW441	Capacidad 500 ml	12	15,30
100MCCW441	Capacidad 1 l	12	17,25
200MCCW441	Capacidad 2 l	12	23,70
400MCCW441	Capacidad 4 l	1	25,75

Escurridores



Escurridor

Cód.	Descripción	U/E	P.V.P./ud.
705	Acero inox. - 29 x 11,5 cm - 4,8 l	1	8,80
708	Acero inox. - 35 x 13 cm - 7,6 l	1	11,69
713	Acero inox. - 41,5 x 15 cm - 12,4 l	1	18,19

Todos los artículos resaltados en negrita son productos en stock habitual. Consultar colores disponibles.

Boles de mezcla

Elija entre los boles estándar de acero inoxidable de 0,4 mm o los de alta calidad de acero inoxidable de 0,8 mm. Ambos con acabado espejo. En una gran variedad de tamaños para facilitar el trabajo en la cocina.



Bol estándar

Cód.	Descripción	U/E	P.V.P./ud.
822	16,5 x 5 cm - 0,7 l	12	1,61
823	19 x 6 cm - 1,4 l	12	2,50
824	24 x 7,5 cm - 2,9 l	12	3,81
825	27 x 9 cm - 3,8 l	6	4,82
826	29 x 10 cm - 4,8 l	6	5,36
827	35 x 11,5 cm - 7,6 l	6	7,03
828	40,5 x 13 cm - 12,4 l	6	10,75
829	45 x 13 cm - 15,2 l	6	18,20
830	47 x 14,5 cm - 19 l	6	23,95



Bol de alta calidad

Cód.	Descripción	U/E	P.V.P./ud.
H824	24 x 7,5 cm - 2,9 l	6	8,83
H825	27 x 9 cm - 3,8 l	6	10,82
H826	29 x 10 cm - 4,8 l	6	11,20
H827	35 x 11,5 cm - 7,6 l	6	16,06
H828	40,5 x 13 cm - 12,4 l	6	24,45
H829	45 x 13 cm - 15,2 l	6	30,91

Embudos



Set de 5 embudos de plástico

Cód.	Descripción	U/E	P.V.P./ud.
5	5, 7,5, 10, 13 y 15 cm Ø - blancos	6	7,56



Embudo de acero inoxidable

Cód.	Descripción	U/E	P.V.P./ud.
1412	12 cm Ø	1	11,91

Comanderos

Comandero de aluminio

Cód.	Descripción	U/E	P.V.P./ud.
5512	30 cm	2	5,14
5518	45,5 cm	2	7,51
5524	61 cm	2	10,63
5536	91,5 cm	2	14,98
5548	122 cm	2	21,15
5560	152 cm	2	26,47



Todos los artículos resaltados en negrita son productos en stock habitual. Consultar colores disponibles.

Coladores



Colador de malla simple estañado con mango de madera

Cód.	Descripción	U/E	P.V.P./ud.
94	Malla fina de 20 cm Ø	6	5,14



Colador de malla doble estañado con mango de madera

Cód.	Descripción	U/E	P.V.P./ud.
84	Malla fina de 20 cm Ø	6	6,22
87	Malla fina de 26 cm Ø	6	12,46
96	Malla mediana de 16 cm Ø	6	4,70
98	Malla mediana de 20 cm Ø	6	6,07
99	Malla mediana de 26 cm Ø	6	12,19



Colador reforzado estañado con mango plano de madera

Cód.	Descripción	U/E	P.V.P./ud.
1021	Malla doble mediana de 22 cm Ø	1	16,01
1022	Malla doble mediana de 26 cm Ø	1	17,50



Colador reforzado estañado con mango redondo de madera

Cód.	Descripción	U/E	P.V.P./ud.
1023	Malla doble mediana de 30 cm Ø	1	26,34
1024	Malla doble mediana de 35 cm Ø	1	33,24



Colador de malla doble de acero inox con mango de madera

Cód.	Descripción	U/E	P.V.P./ud.
99188	Malla mediana de 26 cm Ø	1	18,68



Colador de acero inox para caldos

Cód.	Descripción	U/E	P.V.P./ud.
348	18 cm Ø - 1,9 l	1	42,31

Cucharas de madera



Cuchara de madera

Cód.	Descripción	U/E	P.V.P./ud.
W12	Madera de haya - 30 cm	12	1,63
W14	Madera de haya - 35,5 cm	12	1,94
W16	Madera de haya - 40,5 cm	12	2,23
W18	Madera de haya - 45,5 cm	12	2,57

Todos los artículos resaltados en negrita son productos en stock habitual. Consultar colores disponibles.

Cucharas



Cuchara sólida de acero inoxidable

Cód.	Descripción	U/E	P.V.P./ud.
3711	28 cm - acero inox. 1,2 mm	12	1,49
3713	33 cm - acero inox. 1,2 mm	12	1,73
3715	38 cm - acero inox. 1,2 mm	12	1,94



Cuchara de acero inoxidable para pasta

Cód.	Descripción	U/E	P.V.P./ud.
2068	29 cm	6	7,10



Cuchara "spoonout" sólida

Cód.	Descripción	U/E	P.V.P./ud.
6702	Mango rojo - 26,5 cm - 60 ml	12	2,83
6703	Mango beige - 26,5 cm - 90 ml	12	3,00
6704	Mango verde - 26,5 cm - 1180 ml	12	3,27
6705	Mango amarillo - 26,5 cm - 148 ml	12	3,43
6706	Mango negro - 26,5 cm - 177 ml	12	3,72
6708	Mango azul - 26,5 cm - 237 ml	12	4,27



Cuchara "spoonout" perforada

Cód.	Descripción	U/E	P.V.P./ud.
7704	Mango verde - 26,5 cm - 118 ml	12	3,27
7705	Mango amarillo - 26,5 cm - 148 ml	12	3,43
7706	Mango negro - 26,5 cm - 177 ml	12	3,72
7708	Mango azul - 26,5 cm - 237 ml	12	4,27

Cucharas de helado



Cuchara de acero inoxidable

Cód.	Descripción	U/E	P.V.P./ud.
2816	Medida 16 - 78 gr	6	9,12
2830	Medida 30 - 35 gr	6	9,12
2850	Medida 50 - 18 gr	6	9,12



Perfectas para el control de porciones.

Cuchara de acero inoxidable con mecanismo de pulgar

Cód.	Descripción	Colores	U/E	P.V.P./ud.
2116	Medida 16 - 78 gr	■	6	8,38
2120	Medida 20 - 57 gr	■	6	8,38
2124	Medida 24 - 50 gr	■	6	8,38
2130	Medida 30 - 35 gr	■	6	8,38

Todos los artículos resaltados en negrita son productos en stock habitual. Consultar colores disponibles.

Pinzas



Pinza de acero inoxidable

Cód.	Descripción	Colores	U/E	P.V.P./ud.
3774	Cubierta de vinilo - 24 cm	■ ■ ■ ■ ■	12	3,79
3712	Cubierta de vinilo - 30 cm	■ ■ ■ ■ ■	12	4,20
3716	Cubierta de vinilo - 40 cm	■ ■ ■ ■ ■	12	4,40

Palas

Nuestras palas para patatas fritas son resistentes al calor, a la sal y a la grasa.



Pala de acero inox. para patatas fritas

Cód.	Descripción	U/E	P.V.P./ud.
FFR8	Con mango derecho de baquelita negra	1	16,34
FFD8	Con mango doble de baquelita negra	1	20,71

Pala de plástico para patatas fritas

Cód.	Descripción	U/E	P.V.P./ud.
PR8	Con mango derecho	1	11,59
PD8	Con mango doble	1	11,59

Batidores de varillas

Batidores de acero inoxidable con diferentes tamaños. También un modelo extralargo para hervir mientras se bate sin quemarse.

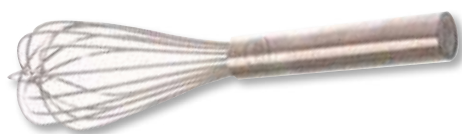

Batidor francés

Cód.	Descripción	U/E	P.V.P./ud.
SF10	25,5 cm - alambres sellados	6	5,09
SF12	30 cm - alambres sellados	6	5,78
SF14	35,5 cm - alambres sellados	6	6,07
SF16	40,5 cm - alambres sellados	6	6,93
SF18	46 cm - alambres sellados	6	7,73
SF20	51 cm - alambres sellados	6	8,50
SF24	61 cm - alambres sellados	6	9,29

Batidor piano

Cód.	Descripción	U/E	P.V.P./ud.
SP10	25,5 cm - alambres sellados	6	4,92
SP12	30 cm - alambres sellados	6	5,30
SP14	35,5 cm - alambres sellados	6	5,59
SP16	40,5 cm - alambres sellados	6	6,24



Batidor para hervidor

Cód.	Descripción	U/E	P.V.P./ud.
MW40	1 m	1	41,23

Todos los artículos resaltados en negrita son productos en stock habitual. Consultar colores disponibles.

Espátulas

Utensilios de alta calidad para conducir las actividades de su cocina de manera profesional y altamente rentable.



Espátula de pescado con mango de madera

Cód.	Descripción	U/E	P.V.P./ud.
2003	15 cm	12	2,83



Espátula sólida con mango de madera y hoja cuadrada

Cód.	Descripción	U/E	P.V.P./ud.
251	26,5 cm - hoja 13 cm	12	3,83



Espátula con mango de madera y hoja redondeada

Cód.	Descripción	U/E	P.V.P./ud.
4100S	37 cm - hoja 9 cm	12	4,35



Espátula perforada con mango de madera y hoja redondeada

Cód.	Descripción	U/E	P.V.P./ud.
4100P	37 cm - hoja 19 cm	12	4,35



Espátula reforzada con mango de madera

Cód.	Descripción	U/E	P.V.P./ud.
451	33 cm - hoja 13 x 16 cm	12	10,48



Espátula sólida con mango de ABS blanco y hoja redondeada

Cód.	Descripción	U/E	P.V.P./ud.
4100W	38 cm - hoja 18 cm	12	3,24



Espátula sólida con mango de ABS blanco y hoja cuadrada

Cód.	Descripción	U/E	P.V.P./ud.
461W	28 cm - hoja 11,5 x 16 cm	12	4,85
251W	29 cm - hoja 13 cm	12	2,76



Espátula perforada con mango de ABS blanco y hoja redondeada

Cód.	Descripción	U/E	P.V.P./ud.
4100PW	38 cm - hoja 18 cm	12	3,24



Rascador con mango de madera

Cód.	Descripción	U/E	P.V.P./ud.
254	20 cm - hoja 10 cm	12	3,36



Rascador con mango de ABS blanco

Cód.	Descripción	U/E	P.V.P./ud.
253W	24 cm - hoja 7,5 cm	12	2,14



Rascador con mango de ABS blanco

Cód.	Descripción	U/E	P.V.P./ud.
4103W	15 cm	12	2,35



Servidor con mango de madera

Cód.	Descripción	U/E	P.V.P./ud.
242	25,5 cm	12	2,09

Todos los artículos resaltados en negrita son productos en stock habitual. Consultar colores disponibles.

Espátulas (cont.)



Servidor con mango de ABS blanco
Cód. Descripción U/E P.V.P./ud.
242W 28 cm 12 1,99



Pala de untar
Cód. Descripción U/E P.V.P./ud.
4104W 24 cm 12 1,99



Rueda cortapizza
Cód. Descripción U/E P.V.P./ud.
4106W 10 cm 12 4,03

◆Novedad 2018◆



Espátula flexible de acero inoxidable
Cód. Descripción U/E P.V.P./ud.
H5002 27,9 x 8,3 cm 6 8,44

Espátulas - Colección Contemporary

La Colección Contemporary incorpora mangos ergonómicos que proporcionan un agarre seguro y cómodo, fabricados en plástico resistente al calor que se mantiene frío durante el uso. Las hojas son de acero inoxidable de gran calidad para atender las exigentes demandas de la cocina.

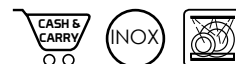

Espátula sólida con hoja cuadrada
Cód. Descripción U/E P.V.P./ud.
251BKEU 29 cm - hoja 12,5 cm 12 3,00



Espátula sólida
Cód. Descripción U/E P.V.P./ud.
461BKEU 28 cm - hoja 11,5 x 16 cm 12 5,23



Servidor
Cód. Descripción U/E P.V.P./ud.
242BKEU 28 cm 12 2,11



Rascador
Cód. Descripción U/E P.V.P./ud.
253BKEU 24 cm - hoja 7,5 cm 12 2,30



Pala de untar
Cód. Descripción U/E P.V.P./ud.
4104BKEU 24 cm 12 2,24

Todos los artículos resaltados en negrita son productos en stock habitual. Consultar colores disponibles.

Espátulas (cont.)



Espátula perforada
con hoja redondeada

Cód.	Descripción	U/E	P.V.P./ud.
4100PBKEU	38 cm - hoja 17,5 cm	12	3,50



Espátula sólida
con hoja redondeada

Cód.	Descripción	U/E	P.V.P./ud.
4100BKEU	38 cm - hoja 17,5 cm	12	3,50

Espátulas para hielo

Espátula para hielo

Cód.	Descripción	U/E	P.V.P./ud.
4206	De acero inox. y mango de ABS - 15 cm	12	2,26
4208	De acero inox. y mango de ABS - 20 cm	12	2,31
4210	De acero inox. y mango de ABS - 25,5 cm	12	2,79
4212	De acero inox. y mango de ABS - 30 cm	12	3,46
4214	De acero inox. y mango de ABS - 35,5 cm	12	3,98



INOX

Cucharas y cazos medidores

Cuchara medidora

Cód.	Descripción	U/E	P.V.P./ud.
722	Set: 0,25 / 0,5 / 1 cucharadita / 1 cucharada - acero inox.	6	6,44



Cazo medidor

Cód.	Descripción	U/E	P.V.P./ud.
724	Set: 0,25 / 0,3 / 0,5 / 1 taza - acero inox.	6	4,40
724A	Medidor 0,25 de taza - acero inox.	6	1,24
725	Set: 0,25 / 0,3 / 0,5 / 1 taza - acero inox. calidad superior	6	11,93



Bandejas de preparación

Bandeja de preparación

Cód.	Descripción	U/E	P.V.P./ud.
937	Para 7 perritos calientes - acero inox. - 46,5 x 11 x 4 cm	1	27,74
BBQ48	Para 4 tacos - acero inox. - 28 x 10 x 0,75 cm	6	11,93



BBQ48

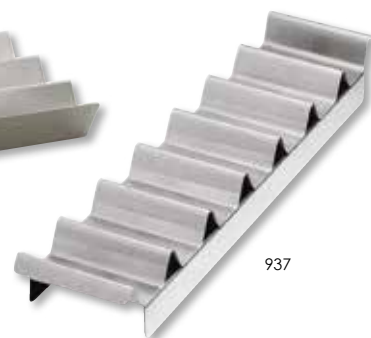

937

Todos los artículos resaltados en negrita son productos en stock habitual. Consultar colores disponibles.



Lenguas

Utensilios que aguantan altas temperaturas (260 °C) con mango de nylon y hoja de silicona o los de caucho. Ambos son aptos para lavar en lavavajillas.



Lengua plana de caucho

Cód.	Descripción	U/E	P.V.P./ud.
1500	24 cm	12	1,28
1510	25,5 cm	12	1,32
1514	35,5 cm	12	2,19
1516	40,5 cm	12	2,47



Lengua de caucho tipo cuchara

Cód.	Descripción	U/E	P.V.P./ud.
2510	24 cm	12	1,66
2514	34 cm	12	2,93
2516	42 cm	12	3,28



■ Hasta 260 °C

Lengua de alta temperatura con muesca

Cód.	Descripción	U/E	P.V.P./ud.
1862	26,5 cm	6	9,00
1863	35,5 cm	6	10,58
1864	41,5 cm	6	11,23



■ Hasta 260 °C

Lengua de alta temperatura tipo cuchara

Cód.	Descripción	U/E	P.V.P./ud.
1865	26,5 cm	6	10,49
1866	35,5 cm	6	13,37
1867	41,5 cm	6	13,80

Todos los artículos resaltados en negrita son productos en stock habitual. Consultar colores disponibles.

Cestas de cocina



Cesta de pasta de acero inox. con mango frío

Cód.	Descripción	U/E	P.V.P./ud.
985	Mango de vinilo azul - 13 x 18 cm	2	33,31
986	Mango de vinilo azul - 16,5 x 18 cm	2	38,33



Cesta cromada

Cód.	Descripción	U/E	P.V.P./ud.
44060	21 x 20 x 12,5 / 4 cm - mango 45 cm	1	22,87
44080	19 / 11 cm x 12,5 cm - mango 45 cm	1	22,87



Cesta cromada con mango frío

Cód.	Descripción	U/E	P.V.P./ud.
41	Mango de vinilo negro - para 17 tostadas	1	27,96



Cesta niquelada con mango frío

Cód.	Descripción	U/E	P.V.P./ud.
40	Mango de vinilo negro - para 8 tacos 32 x 16,5 x 8 cm	1	28,51



Cesta niquelada rectangular para freir

Cód.	Descripción	U/E	P.V.P./ud.
42	1 malla - mango de vinilo verde - 34 x 16,5 x 15 cm	1	20,59
43	1 malla - mango de vinilo naranja - 30,5 x 16 x 13,5 cm	1	19,66
426	1 malla - mango de vinilo negro - 28 x 13,5 x 10 cm	1	18,74
428	1 malla - mango de vinilo azul - 33,5 x 14,5 x 14 cm	1	21,02

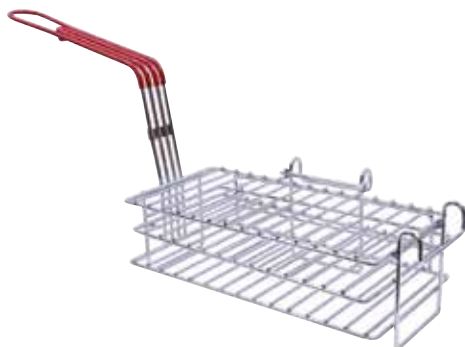

Cesta para freir burritos

Cód.	Descripción	U/E	P.V.P./ud.
TB1164	57,5 x 18 x 27 cm - acero inox.	1	28,99



Cesta para freir tacos

Cód.	Descripción	U/E	P.V.P./ud.
TB60	Para 6 tacos - 30,5 x 16,5 x 4 cm - acero inox.	1	27,38

Todos los artículos resaltados en negrita son productos en stock habitual. Consultar colores disponibles.

Pasapurés



Pasapurés con mango de acero inox.
y cara en forma de diamante

Cód.	Descripción	U/E	P.V.P./ud.
7412	30 cm	1	16,85



Pasapurés con mango de acero inox.
y cara cuadrada

Cód.	Descripción	U/E	P.V.P./ud.
7418	46 cm	1	22,15



Pasapurés con mango de acero inox.
y cara redonda

Cód.	Descripción	U/E	P.V.P./ud.
4424	61 cm	1	23,09



Pasapurés con mango cromado
y cara redonda

Cód.	Descripción	U/E	P.V.P./ud.
7319	48 cm	1	12,36
7324	61 cm	1	15,14

Espumaderas

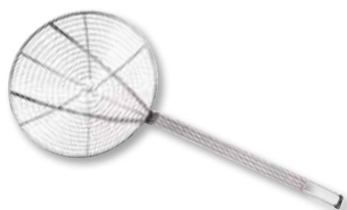

Espumadera níquelada en espiral

Cód.	Descripción	U/E	P.V.P./ud.
2409	23 cm	6	7,31

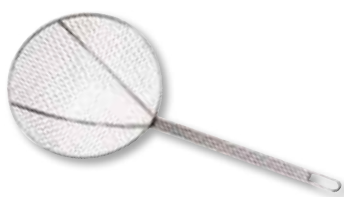

Espumadera níquelada de malla cuadrada

Cód.	Descripción	U/E	P.V.P./ud.
3306	15 cm	6	5,59

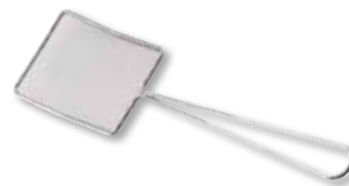

Espumadera estañada rectangular

Cód.	Descripción	U/E	P.V.P./ud.
2675	Malla fina - 13 x 15 cm	6	4,41



Espumadera estañada cuadrada

Cód.	Descripción	U/E	P.V.P./ud.
2677	Malla fina - 16,5 cm	6	5,49



Espumadera estañada redonda

Cód.	Descripción	U/E	P.V.P./ud.
2865	Malla fina - 16,5 cm	6	5,54

Todos los artículos resaltados en negrita son productos en stock habitual. Consultar colores disponibles.

Utensilios Firm Grip

La Colección Firm Grip incorpora suaves mangos ergonómicos antideslizantes, que proporcionan un agarre seguro y cómodo. Las hojas son de acero inoxidable de gran calidad para atender las exigentes demandas de la cocina.



Pelador recto - hoja lisa
Cód. U/E P.V.P./ud.
E5601 12 4,90



Pelador en Y - hoja lisa
Cód. U/E P.V.P./ud.
E5602 12 4,90



Pelador en Y - hoja juliana
Cód. U/E P.V.P./ud.
E5602-JU 12 4,90



Pelador en Y - hoja serrada
Cód. U/E P.V.P./ud.
E5602-SE 12 4,90



Cortador doble de pasta
Cód. U/E P.V.P./ud.
E5609 12 6,48



Afilador
Cód. U/E P.V.P./ud.
E5698 12 16,30



Descorazonador de tomates
Cód. U/E P.V.P./ud.
E5607 12 5,21



Pelador de limones
Cód. U/E P.V.P./ud.
E5604 12 4,90



Descorazonador de manzana
Cód. U/E P.V.P./ud.
E5606 12 6,36



Vaciador de fruta
Cód. U/E P.V.P./ud.
E5605 12 6,36



Abre ostras
Cód. U/E P.V.P./ud.
E5629 12 7,18



Cuchillo de mondar 9 cm
Cód. U/E P.V.P./ud.
E5618 12 6,53



Cuchillo mini chef 11,5 cm
Cód. U/E P.V.P./ud.
E5620 12 6,79



Espátula ranurada
Cód. U/E P.V.P./ud.
E5630 12 7,18



Pala de quesos
Cód. U/E P.V.P./ud.
E5603 12 7,18

Utensilios Firm Grip (cont.)



Cortador de bagels
Cód. U/E P.V.P./ud.
E5613 12 6,31



Prensa ajos
Cód. U/E P.V.P./ud.
E5614 12 14,57



Cuchara de helado
Cód. U/E P.V.P./ud.
E5619 12 8,76



Abrelatas
Cód. U/E P.V.P./ud.
E5627 12 15,43



Corta pizza 10 cm
Cód. U/E P.V.P./ud.
E5626 12 12,07



Rayador agujero mediano
Cód. U/E P.V.P./ud.
E5616 12 6,03



Rayador agujero grande
Cód. U/E P.V.P./ud.
E5617 12 6,03



Rayador agujero pequeño
Cód. U/E P.V.P./ud.
E5615 12 6,67



Rayador
Cód. U/E P.V.P./ud.
E5631 12 14,90



Rayador estrecho
Cód. U/E P.V.P./ud.
E5632 12 14,90



Tijeras de cocina
Cód. U/E P.V.P./ud.
E6606 12 9,19



Tijeras para pollo
Cód. U/E P.V.P./ud.
E6607 12 17,69



Pregunte por el set de Garnishé

Utensilios varios

Desde abrelatas hasta pesas para la carne, herramientas de alta calidad para facilitar el trabajo en la cocina.



Abrelatas Swing-a-way

Cód.	Descripción	U/E	P.V.P./ud.
709	Mango ergonómico	6	17,03
407	Mango normal	6	13,32



Ablandador de carne de aluminio fundido

Cód.	Descripción	U/E	P.V.P./ud.
3005	25,5 x 6,5 x 7 cm	6	8,69



Ablandador de carne de aluminio fundido y mango de madera

Cód.	Descripción	U/E	P.V.P./ud.
3016	33 x 7 x 7,5 cm	6	13,63



Rallador acero inox.

Cód.	Descripción	U/E	P.V.P./ud.
SG200	7,5 x 10 x 23 cm	6	7,25



Pelador acero templado

Cód.	Descripción	U/E	P.V.P./ud.
TCP46	15 x 2,5 x 1,5 cm	24	1,13



Anillo antiadherente para cocinar huevos

Cód.	Descripción	U/E	P.V.P./ud.
1240	Mango frío - 16,5 x 25,5 cm	2	16,75



Pesa de aluminio para carne

Cód.	Descripción	U/E	P.V.P./ud.
3004	21 x 11 x 4 cm	6	10,66



Pesa de aluminio para carne

Cód.	Descripción	U/E	P.V.P./ud.
3033	21 x 11 x 6,5 cm	6	9,96



Rascador de grill de aluminio

Cód.	Descripción	U/E	P.V.P./ud.
GS181	38 x 16,5 x 11,5 cm	6	94,22

◆ Novedad 2018 ◆



Pelador de maíz

Cód.	Descripción	U/E	P.V.P./ud.
H5001	Cabeza ABS, 16,2 x 6 cm	6	7,68



Corta-aguacates de acero inoxidable

Cód.	Descripción	U/E	P.V.P./ud.
H5000	19,1 x 6,4 cm	6	10,49

Todos los artículos resaltados en negrita son productos en stock habitual. Consultar colores disponibles.

Utensilios varios (cont.)

Herramientas de corte de precisión

Cód.	Descripción	U/E	P.V.P./ud.
H6610	Cortador de arrugas, cuchilla simple de acero inoxidable, mango de plástico	6	6,43
H6611	Cortador media luna, hoja simple de acero inoxidable, mango de plástico	6	5,64
H6622	Cortador media luna, doble hoja de acero inoxidable, mango de plástico	6	7,92



H6610



H6611



H6622

Expendedor de rollos de plástico y aluminio

- La evolución de la higiene, la seguridad y el estilo.
- Se puede lavar en lavavajillas.
- Permite utilizar el 100% del rollo de plástico o aluminio.
- Con un diseño moderno para lucirlo en el comedor o cocina abierta.
- Incluye asas para facilitar el transporte.



Expendedor de rollos

Cód.	Descripción	U/E	P.V.P./ud.
KK3	Para rollos de 30,5 - 48 cm hasta 915 m, 56 x 19 x 16,5 cm	1	62,18



Expendedor de rollos

Cód.	Descripción	U/E	P.V.P./ud.
RWS12	Para rollos de 30,5 cm hasta 915 m, 42 x 25 x 23,5 cm	1	46,13

Piezas de repuesto y accesorios

Cód.	Descripción	U/E	P.V.P./ud.
KK3SRB	Cuchilla de reemplazo para KK3	1	5,04
KK3SRB2	Paquete de 2 cuchillas de corte para KK3	1	7,78
RB2	Cuchillas de metal de seguridad para KK3, de 46 cm	1	2,04



Todos los artículos resaltados en negrita son productos en stock habitual. Consultar colores disponibles.

Tablas de corte

Utilice las tablas de corte codificadas mediante alguno de los 6 colores para reducir los riesgos de contaminación cruzada en cocina. Le ofrecemos dos espesores diferentes. La tabla de 1,4 mm es flexible y muy útil para determinadas tareas en cocina. También le ofrecemos guantes de corte, fabricados en textil resistente al filo del cuchillo y disponible en distintos colores. Se pueden lavar en lavavajillas.



Tabla de cortar flexible de polipropileno

Cód.	Descripción	Colores	U/E	P.V.P./ud.
FCB1218A	Set 6 tablas - 51 x 45,5 cm - 1,4 mm espesor		1	20,57

Tabla de cortar de polietileno

Cód.	Descripción	Colores	U/E	P.V.P./ud.
CB912WA	23 x 30,5 cm - 1,5 cm espesor		12	8,47
CB1218BLA	30 x 45,5 cm - 1,5 cm espesor		6	9,07
CB1218BRA	30 x 45,5 cm - 1,5 cm espesor		6	9,07
CB1218GNA	30 x 45,5 cm - 1,5 cm espesor		6	9,07
CB1218RA	30 x 45,5 cm - 1,5 cm espesor		6	9,07
CB1218WA	30 x 45,5 cm - 1,5 cm espesor		6	9,07
CB1218YA	30 x 45,5 cm - 1,5 cm espesor		6	9,07
CB1824BLA	45,5 x 61 cm - 1,5 cm espesor		6	25,15
CB1824BRA	45,5 x 61 cm - 1,5 cm espesor		6	25,15
CB1824GNA	45,5 x 61 cm - 1,5 cm espesor		6	25,15
CB1824RA	45,5 x 61 cm - 1,5 cm espesor		6	25,15
CB1824WA	45,5 x 61 cm - 1,5 cm espesor		6	25,15
CB1824YA	45,5 x 61 cm - 1,5 cm espesor		6	25,15

◆ Novedad 2018 ◆



Soporte para tablas

Cód.	Descripción	U/E	P.V.P./ud.
CBR6BK	Para 6 tablas - metalizado negro	10	14,88
WSC12	Para 6 tablas - acero inox.	10	15,53

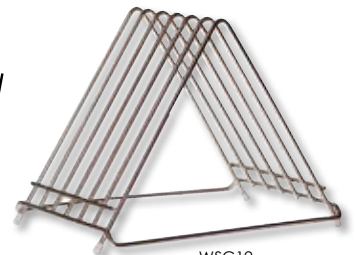

*Cepillos y tablas no incluidos.

Guante protector contra cortes

Cód.	Descripción	Colores	U/E	P.V.P./ud.
TK94423	Talla M - nivel 5		1	42,59
TK94433	Talla M - nivel 5		1	42,59
TK94443	Talla M - nivel 5		1	42,59
TK94453	Talla M - nivel 5		1	42,59
TK94463	Talla M - nivel 5		1	42,59



Todos los artículos resaltados en negrita son productos en stock habitual. Consultar colores disponibles.

Espolvoreadores y tarros para condimentos

Artículos básicos en la cocina o en la mesa. De policarbonato transparente, aluminio o acero inoxidable. Los espolvoreadores de policarbonato tienen tapas codificadas por color para facilitar la identificación del contenido. Los tarros para condimentos llevan tapa ranurada para sostener la cuchara de servir.



Espolvoreador de policarbonato con tapa

Cód.	Descripción	Colores	U/E	P.V.P./ud.
96SKRP	Con tapa para perejil - 300 ml	135 □	12	6,60
96SKRD	Con tapa para sal o pimienta - 300 ml	135 □	12	6,60
96SKRC	Con tapa para queso - 300 ml	135 □	12	6,60
96SKRM	Con tapa para polvo medio - 300 ml	135 □	12	6,60



96SKRLD



96SKRLM



96SKRLC



96SKRLP

Tapa de repuesto

Cód.	Descripción	Colores	U/E	P.V.P./ud.
96SKRLP	Tapa para perejil - blanco	148 □	12	1,20
96SKRLD	Tapa para sal o pimienta - beige	406 ■	12	1,20
96SKRLC	Tapa para queso - amarillo	405 ■	12	1,20
96SKRLM	Tapa para polvo medio - rosa	408 ■	12	1,20



H158

159

H159

Espolvoreador de acero inoxidable o aluminio

Cód.	Descripción	U/E	P.V.P./ud.
H158	De aluminio con asa - 295 ml	12	2,30
H159	De acero inoxidable con asa - 295 ml	12	3,86
159	De acero inoxidable sin asa - 295 ml	12	2,93



Tarro de policarbonato para condimentos

Cód.	Descripción	Colores	U/E	P.V.P./ud.
CJ80CW	10,2 x 8,3 cm - 240 ml - con tapa	135 □	24	9,50

Todos los artículos resaltados en negrita son productos en stock habitual. Consultar colores disponibles.

06b Cocina

el horno del chef

Recipientes GN de alta temperatura X-Pans

El líder mundial en recipientes GN de policarbonato también le ofrece la gama más amplia de recipientes GN de alta temperatura. Fabricados en material altamente resistente, soporta temperaturas de hasta 190 °C. Puede utilizar el mismo recipiente para cocinar, almacenar, regenerar y presentar. Es perfecto para su uso cocinando en microondas, baños maría y zonas de presentación calientes.



hasta 190 °C

Aptos para usar en
microondas
y baño maría



Disponibles en dos colores
ámbar y negro

GN 1/1 - 32,5 x 53 cm



13CLRHP



10HPCH

14HP110

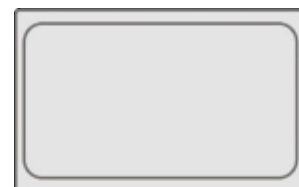

Cód.	Descripción	Colores	U/E	P.V.P./ud.
Recipiente GN 1/1 - 32,5 x 53 cm				
12HP	6,5 cm prof. - 8,5 l	110 ■ 150 ■	6	55,22
14HP	10 cm prof. - 13 l	110 ■ 150 ■	6	66,76
16HP	15 cm prof. - 19,5 l	110 ■ 150 ■	6	86,74
10HPD	Drenaje	150 ■	6	36,51
Recipiente con asas GN 1/1 - 32,5 x 53 cm				
12HPH	6,5 cm prof. - 8,42 l	150 ■	6	63,42
Recipiente colador GN 1/1 - 32,5 x 53 cm				
13CLRHP	7,6 cm prof.	150 ■	6	66,76
15CLRHP	12,7 cm prof.	150 ■	6	86,74
Tapa GN 1/1 - 32,5 x 53 cm				
10HPC	Plana	150 ■	6	49,51
10HPCH	Con asa	150 ■	6	49,51
10HPCHN	Con muesca y asa	150 ■	6	49,51

Todos los artículos resaltados en negrita son productos en stock habitual. Consultar colores disponibles.

Recipientes GN de alta temperatura (cont.)

GN 1/2 largo - 16,2 x 53 cm



Cód.	Descripción	Colores	U/E	P.V.P./ud.
Recipiente GN 1/2 largo - 16,2 x 53 cm				
22LPHP	6,5 cm prof. - 3 l	110 ■ 150 ■	6	39,24
24LPHP	10 cm prof. - 5 l	110 ■ 150 ■	6	48,72
20LPHPD	Drenaje	150 ■	6	19,13
Tapa GN 1/2 largo - 16,2 x 53 cm				
20LPHPC	Plana	150 ■	6	29,58

GN 1/2 - 26,5 x 32,5 cm



Cód.	Descripción	Colores	U/E	P.V.P./ud.
Recipiente GN 1/2 - 26,5 x 32,5 cm				
22HP	6,5 cm prof. - 3,9 l	110 ■ 150 ■	6	27,52
24HP	10 cm prof. - 5,9 l	110 ■ 150 ■	6	35,72
26HP	15 cm prof. - 8,9 l	110 ■ 150 ■	6	45,80
20HPD	Drenaje	150 ■	6	16,34
Recipiente colador GN 1/2 - 26,5 x 32,5 cm				
23CLRHP	7,6 cm prof.	150 ■	6	35,72
25CLRHP	12,7 cm prof.	150 ■	6	45,80
Tapa GN 1/2 - 26,5 x 32,5 cm				
20HPC	Plana	150 ■	6	21,50
20HPCH	Con asa	150 ■	6	22,84
20HPCHN	Con muesca y asa	150 ■	6	26,24
20HPL	Con bisagra FlipLid	150 ■	6	37,90
20HPLN	FlipLid con muesca	150 ■	6	37,90

Todos los artículos resaltados en negrita son productos en stock habitual. Consultar colores disponibles.

Recipientes GN de alta temperatura (cont.)

GN 1/3 - 17,6 x 32,5 cm

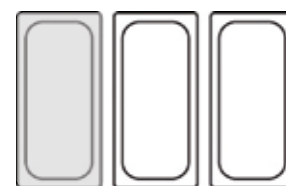

Cód.	Descripción	Colores	U/E	P.V.P./ud.
Recipiente GN 1/3 - 17,6 x 32,5 cm				
32HP	6,5 cm prof. - 2,4 l	110 ■ 150 ■	6	23,02
34HP	10 cm prof. - 3,6 l	110 ■ 150 ■	6	29,89
36HP	15 cm prof. - 5,3 l	110 ■ 150 ■	6	40,58
30HPD	Drenaje	150 ■	6	12,27
Recipiente colador GN 1/3 - 17,6 x 32,5 cm				
33CLRHP	7,6 cm prof.	150 ■	6	29,89
35CLRHP	12,7 cm prof.	150 ■	6	40,58
Tapa GN 1/3 - 17,6 x 32,5 cm				
30HPC	Plana	150 ■	6	16,04
30HPCH	Con asa	150 ■	6	18,22
30HPCHN	Con muesca y asa	150 ■	6	18,22
30HPL	Con bisagra FlipLid	150 ■	6	27,09
30HPLN	FlipLid con muesca	150 ■	6	27,09

GN 1/4 - 16,2 x 26,5 cm

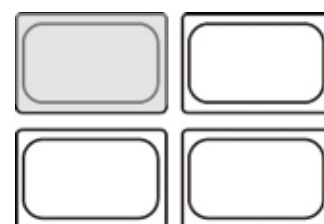

Cód.	Descripción	Colores	U/E	P.V.P./ud.
Recipiente GN 1/4 - 16,2 x 26,5 cm				
42HP	6,5 cm prof. - 1,7 l	110 ■ 150 ■	6	19,92
44HP	10 cm prof. - 2,5 l	110 ■ 150 ■	6	24,60
46HP	15 cm prof. - 3,7 l	110 ■ 150 ■	6	31,54
40HPD	Drenaje	150 ■	6	12,27
Tapa GN 1/4 - 16,2 x 26,5 cm				
40HPC	Plana	150 ■	6	13,06
40HPCH	Con asa	150 ■	6	14,03
40HPCHN	Con muesca y asa	150 ■	6	14,27

Todos los artículos resaltados en negrita son productos en stock habitual. Consultar colores disponibles.

Recipientes GN de alta temperatura (cont.)

GN 1/6 - 16,2 x 17,6 cm

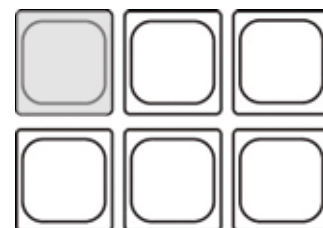
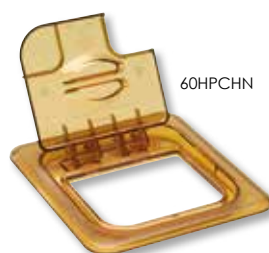

Cód.	Descripción	Colores	U/E	P.V.P./ud.
Recipiente GN 1/6 - 16,2 x 17,6 cm				
62HP	6,5 cm prof. - 1 l	110 ■ 150 ■	6	15,61
64HP	10 cm prof. - 1,5 l	110 ■ 150 ■	6	18,77
66HP	15 cm prof. - 2,2 l	110 ■ 150 ■	6	22,78
60HPD	Drenaje	150 ■	6	6,38
Recipiente colador GN 1/6 - 16,2 x 17,6 cm				
63CLRHP	7,6 cm prof.	150 ■	6	18,77
65CLRHP	12,7 cm prof.	150 ■	6	22,78
Tapa GN 1/6 - 16,2 x 17,6 cm				
60HPC	Plana	150 ■	6	11,36
60HPCH	Con asa	150 ■	6	11,36
60HPCHN	Con muesca y asa	150 ■	6	11,36
60HPL	Con bisagra FlipLid	150 ■	6	15,55
60HPLN	FlipLid con muesca	150 ■	6	15,55

GN 1/9 - 10,8 x 17,6 cm

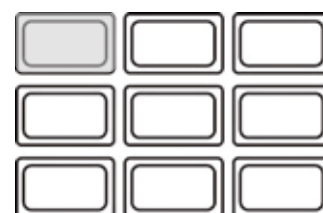

Cód.	Descripción	Colores	U/E	P.V.P./ud.
Recipiente GN 1/9 - 10,8 x 17,6 cm				
92HP	6,5 cm prof. - 0,57 l	110 ■ 150 ■	6	11,72
94HP	10 cm prof. - 0,85 l	110 ■ 150 ■	6	13,73
90HPD	Drenaje	150 ■	6	4,92
Tapa GN 1/9 - 10,8 x 17,66 cm				
90HPC	Plana	150 ■	6	7,78

Todos los artículos resaltados en negrita son productos en stock habitual. Consultar colores disponibles.

Recipientes para mantenedores de calor



Recipiente con asas GN 1/3 - 17,6 x 32,5 cm

Cód.	Descripción	Colores	U/E	P.V.P./ud.
32HP1H	Un asa. 6,5 cm de profundidad	150 ■	6	45,00
32HP2H	Dos asas. 6,5 cm de profundidad	150 ■	6	45,00
30HPD	Bandeja de drenaje	150 ■	6	12,27



32HP1H



32HP2H



30HPD

Recipiente con asas GN 1/1 - 32,5 x 53 cm

Cód.	Descripción	Colores	U/E	P.V.P./ud.
12HPH	6,5 cm prof. - 8,42 l	150 ■	6	63,42



12HPH

Todos los artículos resaltados en negrita son productos en stock habitual. Consultar colores disponibles.

Guantes para alta temperatura

Los guantes para altas temperaturas de TUCKER son muy valorados por los profesionales de hostelería por su elevada protección frente a quemaduras. No sólo soportan las altas temperaturas de los fogones, sino que evitan lesiones a quemaduras por vapor, gracias a su textil interior VaporGuard. Los guantes QuicKlean además son muy fáciles de limpiar. Cuento con los guantes de TUCKER para prevenir riesgos y evitar accidentes.

Guante de un pulgar

Cód.	Descripción	U/E	P.V.P./ud.
TK06150	NOMEX 38 cm	1	67,70
TK06180	NOMEX 45 cm	1	79,72
TK56152	QuicKlean - polycotton 38 cm	1	67,70
TK56182	QuicKlean - polycotton 45 cm	1	79,72



Par de guantes

Cód.	Descripción	U/E	P.V.P./ud.
TK57782	QuicKlean 3 dedos - Kevlar 45 cm	1	163,80
TK92203	SteamGlove 50 cm Talla M	1	48,05
TK92204	SteamGlove 50 cm Talla L	1	48,05



Manopla

Cód.	Descripción	U/E	P.V.P./ud.
TK05150	NOMEX 38 cm	1	67,70
TK05180	NOMEX 45 cm	1	84,08
TK55152	QuicKlean - polycotton 38 cm	1	60,06
TK55182	QuicKlean - polycotton 45 cm	1	60,06
TK05151	NOMEX con Kevlar 38 cm	1	72,07
TK05181	NOMEX con Kevlar 45 cm	1	105,92



Paño

Cód.	Descripción	U/E	P.V.P./ud.
TK88000	Cuadrado - con bolsillo - TerryCloth	1	36,04
TK88500	Rectangular - TerryCloth	1	30,58



Delantal nylon

Cód.	Descripción	U/E	P.V.P./ud.
TK50362	QuicKlean, 91 cm	1	108,11
TK50422	QuicKlean, 106 cm	1	108,11



Todos los artículos resaltados en negrita son productos en stock habitual. Consultar colores disponibles.

Línea GN de acero inoxidable para horno



Los recipientes Gastronorm de acero inoxidable están fabricados en acero 18/10 de diferentes espesores desde 0,9 mm (2/1) hasta 0,6 mm (1/9) en acabado profesional mate. Han sido diseñados siguiendo la norma GN EN-631. Son perfectos para su uso cocinando en horno de convección. También disponibles en formato perforado (según tamaños), fondos perforados y tapas.



GN 2/1 - 53 x 65 cm



Cubeta GN 2/1 - 53 x 65 cm

Cód.	Descripción	U/E	P.V.P./ud.
GNP21020	2 cm prof. - 5,6 l	6	30,23
GNP21040	4 cm prof. - 11,7 l	6	33,26
GNP21065	6,5 cm prof. - 19,2 l	6	39,52
GNP21100	10 cm prof. - 29,5 l	6	43,98
GNP21150	15 cm prof. - 44,2 l	6	57,82
GNP21200	20 cm prof. - 59 l	6	78,04



Recipiente perforado GN 2/1 - 53 x 65 cm

Cód.	Descripción	U/E	P.V.P./ud.
GPP21065	6,5 cm prof. - 19,2 l	6	45,98
GPP21100	10 cm prof. - 29,5 l	6	54,37
GPP21150	15 cm prof. - 44,2 l	6	70,22

GN 1/1 - 32,5 x 53 cm



Cubeta GN 1/1 - 32,5 x 53 cm

Cód.	Descripción	U/E	P.V.P./ud.
GNP11020	2 cm prof. - 2,7 l	6	14,70
GNP11040	4 cm prof. - 5,6 l	6	16,66
GNP11055	5,5 cm prof. - 7 l	6	17,64
GNP11065	6,5 cm prof. - 9,1 l	6	17,93
GNP11100	10 cm prof. - 13,9 l	6	21,86
GNP11150	15 cm prof. - 20,8 l	6	31,18
GNP11200	20 cm prof. - 28 l	6	36,44



Recipiente perforado GN 1/1 - 32,5 x 53 cm

Cód.	Descripción	U/E	P.V.P./ud.
GPP11020	2 cm - 2,7 l	6	21,90
GPP11040	4 cm - 5,6 l	6	22,98
GPP11065	6,5 cm - 9,1 l	6	25,95
GPP11100	10 cm - 13,9 l	6	31,39
GPP11150	15 cm - 20,8 l	6	42,92
GND11000	Fondo perforado	6	16,58



Tapa GN 1/1 - 32,5 x 53 cm

Cód.	Descripción	U/E	P.V.P./ud.
GNL11000	Normal	6	14,88
GNLN11000	Con muesca	6	16,50
GSL11000	Con junta de silicona	6	66,00

Todos los artículos resaltados en negrita son productos en stock habitual. Consultar colores disponibles.



GN 2/3 - 32,5 x 35,4 cm

Cubeta GN 2/3 - 32,5 x 35,4 cm

Cód.	Descripción	U/E	P.V.P./ud.
GNP23020	2 cm prof. - 1,7 l	6	11,98
GNP23065	6,5 cm prof. - 5,8 l	6	16,72
GNP23100	10 cm prof. - 9,2 l	6	22,38
GNP23150	15 cm prof. - 13,3 l	6	26,24
GNP23200	20 cm prof. - 18,4 l	6	33,06
GND23000	Fondo perforado	6	11,98



Tapa GN 2/3 - 32,5 x 35,4 cm

Cód.	Descripción	U/E	P.V.P./ud.
GNL23000	Normal	6	11,18

GN 2/4 - 53 x 16,2 cm

Cubeta GN 2/4 - 53 x 16,2 cm

Cód.	Descripción	U/E	P.V.P./ud.
GNP24040	4 cm prof. - 2,4 l	6	15,71
GNP24065	6,5 cm prof. - 4 l	6	17,25
GNP24100	10 cm prof. - 6,2 l	6	22,78
GNP24150	15 cm prof. - 9,2 l	6	31,85



GN 1/2 - 32,5 x 26,5 cm

Cubeta GN 1/2 - 32,5 x 26,5 cm

Cód.	Descripción	U/E	P.V.P./ud.
GNP12020	2 cm prof. - 1,2 l	6	8,44
GNP12040	4 cm prof. - 2,5 l	6	9,78
GNP12065	6,5 cm prof. - 4,1 l	6	11,89
GNP12100	10 cm prof. - 6,4 l	6	14,37
GNP12150	15 cm prof. - 9,4 l	6	19,32
GNP12200	20 cm prof. - 12,4 l	6	21,97



Recipiente perforado GN 1/2 - 32,5 x 26,5 cm

Cód.	Descripción	U/E	P.V.P./ud.
GPP12065	6,5 cm - 4,1 l	6	19,99
GPP12100	10 cm - 6,4 l	6	23,99
GPP12150	15 cm - 9,4 l	6	30,99
GND12000	Fondo perforado	6	9,61



Tapa GN 1/2 - 32,5 x 26,5 cm

Cód.	Descripción	U/E	P.V.P./ud.
GNL12000	Normal	6	7,37
GNLN12000	Con muesca	6	10,89



Todos los artículos resaltados en negrita son productos en stock habitual. Consultar colores disponibles.



GN 1/3 - 32,5 x 17,6 cm



Cubeta GN 1/3 - 32,5 x 17,6 cm

Cód.	Descripción	U/E	P.V.P./ud.
GNP13040	4 cm prof. - 1,9 l	6	8,70
GNP13065	6,5 cm prof. - 2,6 l	6	8,80
GNP13100	10 cm prof. - 3,3 l	6	11,33
GNP13150	15 cm prof. - 5,8 l	6	15,41
GNP13200	20 cm prof. - 7,6 l	6	18,04
GND13000	Fondo perforado	6	7,13



Tapa GN 1/3 - 32,5 x 17,6 cm

Cód.	Descripción	U/E	P.V.P./ud.
GNL13000	Normal	6	6,20
GNLN13000	Con muesca	6	8,35

GN 1/4 - 16,2 x 26,5 cm



Cubeta GN 1/4 - 16,2 x 26,5 cm

Cód.	Descripción	U/E	P.V.P./ud.
GNP14065	6,5 cm prof. - 1,8 l	6	8,76
GNP14100	10 cm prof. - 2,8 l	6	9,99
GNP14150	15 cm prof. - 4,2 l	6	12,98
GNP14200	20 cm prof. - 5,6 l	6	16,58



Tapa GN 1/4 - 16,2 x 26,5 cm

Cód.	Descripción	U/E	P.V.P./ud.
GNL14000	Normal	6	5,72

GN 1/6 - 16,2 x 17,6 cm



Cubeta GN 1/6 - 16,2 x 17,6 cm

Cód.	Descripción	U/E	P.V.P./ud.
GNP16065	6,5 cm prof. - 1,1 l	6	5,95
GNP16100	10 cm prof. - 1,8 l	6	7,62
GNP16150	15 cm prof. - 2,5 l	6	9,12
GNP16200	20 cm prof. - 3,2 l	6	13,45



Tapa GN 1/6 - 16,2 x 17,6 cm

Cód.	Descripción	U/E	P.V.P./ud.
GNL16000	Normal	6	4,24
GNLN16000	Con muesca	6	5,42

Todos los artículos resaltados en negrita son productos en stock habitual. Consultar colores disponibles.

Línea GN de acero inoxidable para horno (cont.)



GN 1/9 - 10,8 x 17,6 cm

Cubeta GN 1/9 - 10,8 x 17,6 cm

Cód.	Descripción	U/E	P.V.P./ud.
GNP19065	6,5 cm prof. - 0,6 l	6	4,78
GNP19100	10 cm prof. - 0,9 l	6	6,12



Tapa GN 1/9 - 10,8 x 17,6 cm

Cód.	Descripción	U/E	P.V.P./ud.
GNL19000	Normal	6	3,49
GNLN19000	Con muesca	6	4,45



Línea GN de aluminio para horno



Cubeta GN 1/1

Cód.	Descripción	U/E	P.V.P./ud.
182C20	2 cm prof.	1	25,80
182C65	6,5 cm prof.	1	29,86
182C100	10 cm prof.	1	32,45



Modelos compatibles y apilables con los recipientes GN CAMBRO. Se pueden usar con las tapas herméticas CAMBRO 10CWGL.

Bandeja con revestimiento interior y exterior B-Cristal

Cód.	Descripción	U/E	P.V.P./ud.
182SS20	GN 1/1 - 2 cm prof.	1	62,77
182SS40	GN 1/1 - 4 cm prof.	1	69,42
182SS60	GN 1/1 - 6 cm prof.	1	74,97
282SS20	GN 1/2 - 2 cm prof.	1	49,34
282SS40	GN 1/2 - 4 cm prof.	1	59,46
282SS60	GN 1/2 - 6 cm prof.	1	64,87

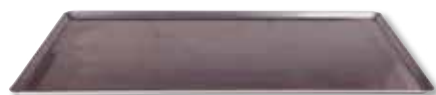

Bandeja microperforada

Cód.	Descripción	U/E	P.V.P./ud.
182MF1/1	GN 1/1 - 2 cm prof.	1	34,58
182MFB	GN 1/1 - 2 cm prof. - con guía	1	38,72
182MFS1/1	GN 1/1 - 2 cm prof. - con antiadherente	1	55,98
182MFBS	GN 1/1 - 2 cm prof. - con guía - con antiadherente	1	62,89



Fuente

Cód.	Descripción	U/E	P.V.P./ud.
1821/1-20	GN 1/1 - 2 cm prof.	1	17,24
1821/1-40	GN 1/1 - 4 cm prof.	1	19,06
1821/1-65	GN 1/1 - 6,5 cm prof.	1	22,15
182F1/1	GN 1/1 - 2 cm prof. - perforada	1	20,54

Todos los artículos resaltados en negrita son productos en stock habitual. Consultar colores disponibles.

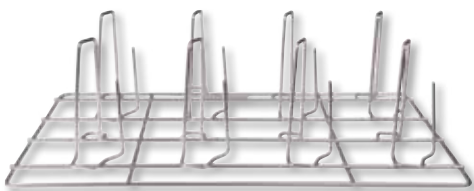

Bandeja para asar pollos

Cód.	Descripción	U/E	P.V.P./ud.
182C1/1	GN 1/1	1	60,76



Placa para baguettes - microperforada

Cód.	Descripción	U/E	P.V.P./ud.
49B53	GN 1/1 - 2 cm prof.	1	59,19
49B60	60 x 40 x 3,5 cm prof.	1	59,60



Bandeja con revestimiento de antiadherente

Cód.	Descripción	U/E	P.V.P./ud.
182S1/1-20	GN 1/1 - 2 cm prof.	1	40,94
182S1/1-40	GN 1/1 - 4 cm prof.	1	45,26
182S1/1-65	GN 1/1 - 6,5 cm prof.	1	50,71



Bandeja con moldes

Cód.	Descripción	U/E	P.V.P./ud.
1831/1	GN 1/1 - 6 moldes de 125 mm Ø	1	46,10
1832/1	GN 2/1 - 12 moldes de 125 mm Ø	1	76,18
183S1/1	GN 1/1 - 6 moldes de 125 mm Ø - negra	1	82,32
183S2/1	GN 2/1 - 12 moldes de 125 mm Ø - negra	1	124,01



Parrilla con revestimiento antiadherente B-Cristal

Cód.	Descripción	U/E	P.V.P./ud.
182G1/1	53 x 32,5 cm	1	108,70
182G2/1	65 x 53 cm	1	287,35
182G2/3	35,4 x 32,5 cm	1	154,43



Pregúntenos.

En la sección de contacto de nuestra web puede encontrar la información de contacto (dirección, teléfonos, correo electrónico, etc.). También puede enviarnos un mensaje con sus dudas o comentarios.

www.dbmark.com

Transporte de comida

07



A la hora de transportar comida preparada de forma cómoda y segura, cuente con los equipos para el transporte isotérmico de CAMBRO. Con el fin de elegir el equipo isotérmico más adecuado para Ud., tenga en cuenta la capacidad del contenedor, el tiempo que dura el transporte, el personal, las furgonetas con las que cuenta su negocio y su presupuesto. Todos nuestros productos gozan de un excelente rendimiento isotérmico y gran resistencia y durabilidad. Si fuera necesario, puede contar con diversos accesorios que garantizan aún más el mantenimiento térmico. El diseño de los contenedores de CAMBRO se ha realizado pensando en la facilidad de transporte y limpieza. Elija el modelo que mejor se adapte a su necesidad.

Cam GoBox

- La última línea de contenedores isotérmicos de Cambro.
- Transportador ultraligero con una retención superior de la temperatura.
- Excelente durabilidad y precio asequible.
- Fabricado en polipropileno expandido, material de alto rendimiento y ecológico.
- Carga superior o frontal.

NOTA: Si usa recipientes metálicos para alimentos, reduzca su temperatura a 120 °C antes de colocarlos.



Mantenimiento de la temperatura caliente



Mantenimiento de la temperatura fría

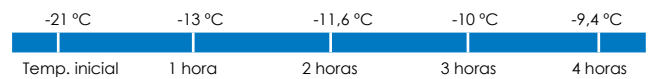

Carga superior

Asas ergonómicas
garantizan una manipulación
fácil y segura

Ultraligero
fabricado en polipropileno
expandido, material de
ecoespuma de alto rendimiento



Robusto
con una excelente absorción
de la energía, soporta impactos
fuertes sin deteriorarse

100% reciclable
es el contenedor isotérmico
más ecológico y libre de CFC
(clorofluocarbonos)

Carga frontal

Fácil manipulación
las asas integradas en la parte
superior permiten un manejo sencillo

Acceso completo
la puerta se abre 270° y permanece
abierta de manera segura para
facilitar el acceso a los productos



Apertura y cierre suaves
los bordes biselados garantizan
un cierre fácil y seguro

Antigoteo
la barra de condensación integrada
los hace resistentes al goteo



EPP180



EPP180S



EPP180LH

Todos los artículos resaltados en negrita son productos en stock habitual. Consultar colores disponibles.

◆Novedad 2018◆



EPP160



EPP300

EPP400



4060FADJR



CD3253EPP

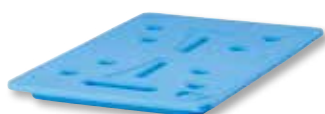

CP3253

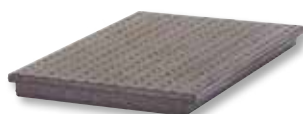

EPP3253DIV



EPPCTL



HP3253



EPPID5



EPP180LH

Cam GoBox carga superior

Cód.	Capacidad	U/E	P.V.P./ud.
EPP160	GN 1/1 - 150 mm	1	45,60
EPP180	GN 1/1 - 200 mm	1	48,00
EPP180S	GN 1/1 - 200 mm	1	48,00
EPP180LH	GN 1/1 - 200 mm	1	54,00
EPP260	GN 1/2 - 150 mm	1	34,00
EPP280	GN 1/2 - 200 mm	1	36,00
EPP4060T200	Bandejas de 60 x 40 cm - prof. 20 cm	1	55,20
EPP4060T300	Bandejas de 60 x 40 cm - prof. 30 cm	1	62,40

Cam GoBox carga frontal

Cód.	Capacidad	U/E	P.V.P./ud.
EPP300	3 GN 1/1 - 100 mm	1	222,00
EPP400	4 GN 1/1 - 100 mm	1	262,20
EPP4060FNR	Bandejas de 60x40 cm - sin guías	1	270,00
EPP4060F6R	Bandejas de 60x40 cm - 6 guías	1	276,84
EPP4060F9R	Bandejas de 60x40 cm - 9 guías	1	282,78
EPP4060FADJR	Bandejas de 60x40 cm - dos juegos de rieles ajustables	1	394,20

Accesorios

Cód.	Descripción	U/E	P.V.P./ud.
CP3253	Camchiller - para EPP GN	1	79,00
HP3253	Camwarmer - para EPP GN	1	120,00
EPP3253DIV	Thermobarrier - para EPP300 y EPP400	1	22,80
CD3253EPP	Camdolly - para EPP GN	1	105,00
CD4060EPP	Camdolly - EPP 40x60 de carga superior y frontal	1	132,00
EPPID5	Set de 5 etiquetas identificativas	1	7,08
EPPCTL	Extensor con asas	1	37,00
EPPCTS	Extensor sin asas	1	34,85

Todos los artículos resaltados en negrita son productos en stock habitual. Consultar colores disponibles.

Cam GoBox - Guía de capacidades

EPP160 - GN 1/1 y EPP260 - GN 1/2

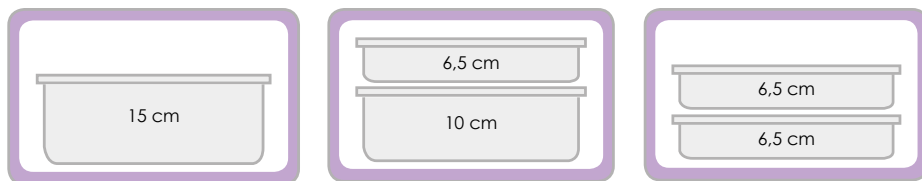

EPP180 - GN 1/1 y EPP280 - GN 1/2

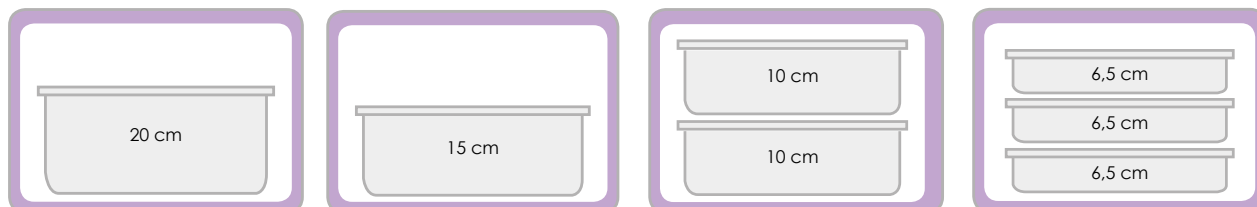

EPP180S - GN 1/1

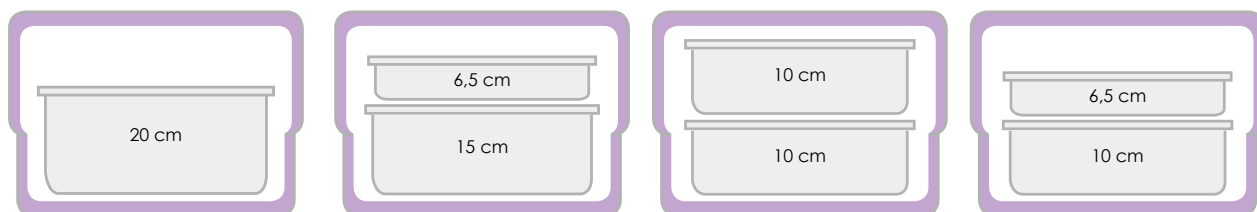

EPP300 - GN 1/1

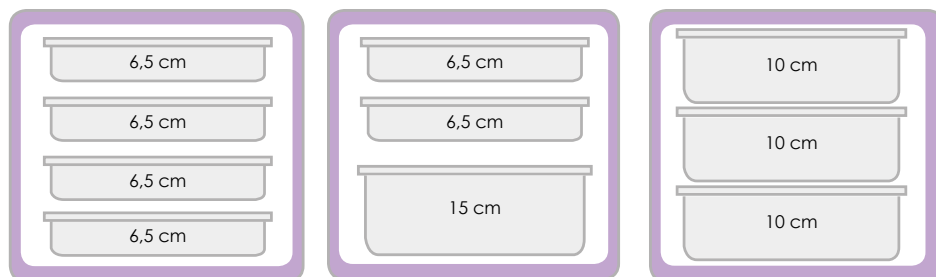

EPP400 - GN 1/1

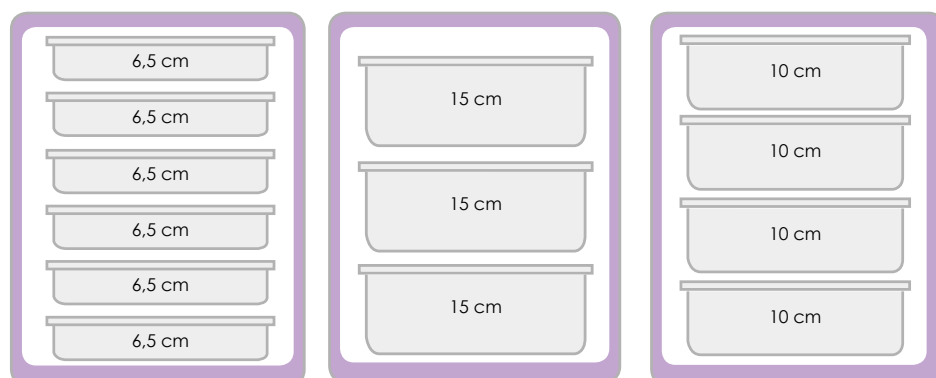

Todos los artículos resaltados en negrita son productos en stock habitual. Consultar colores disponibles.



Camserver

- Contenedor para servir bebidas calientes o frías.
- Fabricado con un armazón de polietileno de doble pared con aislante de hule espuma.
- Tiene amplios cierres de nylon.
- Con dos placas de identificación por ambos lados.
- Su cómoda abertura superior hacen muy fácil la operación de llenado y rellenado sin quitar la tapa.



Mantenimiento de la temperatura caliente



Camserver

Cód.	Dimensiones	Capacidad	Colores		U/E	P.V.P./ud.
			En stock	Bajo pedido		
CSR3	60,0 x 34,0 x 46,5 cm	11,5 l	110 ■ 417 ■	191 ■	1	597,00
CSR5	71,0 x 34,0 x 46,5 cm	19 l	110 ■ 417 ■	191 ■	1	614,00

Contenedores isotérmicos para líquidos

- Ideales para guardar, transportar y servir bebidas calientes o frías.
- Construido en polietileno de una pieza, de doble pared sin juntas, con espeso aislante de hule espuma.
- Sus fuertes cierres aseguran las tapas y nunca se oxidan.
- Su grifo empotrado a prueba de goteo facilita el trabajo en los autoservicios.
- Puede utilizar elevadores para llenar tazas grandes o jarras de café.
- El apilado entrelazado Stastack asegura un apilamiento estable durante el transporte y almacenaje.



Válvula de ventilación:

regula la presión permitiendo la salida de vapor y facilitando la apertura.



Asas resistentes:

para un transporte cómodo y seguro.

Grifo:

está empotrado para ajustarse a tazas más grandes. Permite un surtido uniforme, eliminando los goteos. Con dos posiciones: surtido continuo e individual.



Contraplacas metálicas moldeadas por dentro:

evitan que la cerrajería se rompa y se salga del contenedor.



Mantenimiento de la temperatura caliente



Mantenimiento de la temperatura fría



Todos los artículos resaltados en negrita son productos en stock habitual. Consultar colores disponibles.

Contenedores isotérmicos para líquidos (cont.)



Cód.	Dimensiones	Capacidad	Colores	U/E	P.V.P./ud.
Ultra Camtainer					
UC250	42,5 x 30 x 50 cm	10,4 l	110 ■ 186 ■ 402 ■ 519 ■ 194 ■ 191 ■ 401 ■ 157 ■ 131 ■ 192 ■	1	320,00
UC500	42,5 x 30 x 68 cm	19,9 l	110 ■ 186 ■ 402 ■ 519 ■ 194 ■ 191 ■ 401 ■ 157 ■ 131 ■ 192 ■	1	360,00
UC1000	52 x 41,5 x 65,5 cm	39,7 l	110 ■ 186 ■ 402 ■ 519 ■ 194 ■ 191 ■ 401 ■ 157 ■ 131 ■ 192 ■	1	495,00
Camtainer					
			En stock	Bajo pedido	
100LCD	29 x 26,5 x 44 cm	5 l	157 ■ 131 ■	186 ■ 402 ■ 519 ■ 110 ■ 401 ■ 158 ■	1 234,00
250LCD	42 x 23 x 47 cm	9,4 l	157 ■ 131 ■	186 ■ 402 ■ 519 ■ 110 ■ 401 ■ 158 ■	1 245,00
500LCD	42 x 23 x 62 cm	18 l	157 ■ 131 ■	186 ■ 402 ■ 519 ■ 110 ■ 401 ■ 158 ■	1 290,00
1000LCD	53 x 41,5 x 63 cm	44,4 l	157 ■ 131 ■	186 ■ 402 ■ 519 ■ 110 ■ 401 ■ 158 ■	1 460,00
350LCD	42 x 23 x 47 cm - sin grifo	12,7 l	157 ■ 131 ■	186 ■ 402 ■ 519 ■ 110 ■ 401 ■ 158 ■	1 260,00



Accesorios

Cód.	Descripción	Colores	U/E	P.V.P./ud.
R500LCD	Elevador para 250LCD, 500LCD, UC250, UC500	110 ■ 191 ■ 401 ■ 157 ■ 131 ■	1	114,00
R1000LCD	Elevador para 1000LCD, UC1000	110 ■ 191 ■ 401 ■ 157 ■ 131 ■	1	127,50
LCDCH	Portacondimentos para 250LCD, 500LCD, UC250, UC500	110 ■ 191 ■ 401 ■ 157 ■ 131 ■	1	100,00
LCDCH10	Portacondimentos para 1000LCD, UC1000	110 ■ 191 ■ 401 ■ 157 ■ 131 ■	1	153,00
LCDES	Surtidor Easy Serve para grifos LCD y UC	110 ■	1	20,50

- Las estaciones de lavado de manos se adaptan a los Camtainers 250LCD y 500LCD o Ultra Camtainers UC250 y UC500.
- Las estaciones de lavado incluyen etiquetas de "Sólo para el lavado de manos" y una palanca del surtidor Easy Serve.



HWAPR



HWATD

Estación de lavado de manos

Cód.	Descripción	U/E	P.V.P./ud.
HWAPR	Con surtidor de papel en rollo - para 250LCD, 500LCD, UC250, UC500	1	320,00
HWATD	Con surtidor de papel plegado - para 250LCD, 500LCD, UC250, UC500	1	407,00

Consultar repuestos para estos artículos en la sección REPUESTOS DE ARTÍCULOS (al final de este catálogo).

Todos los artículos resaltados en negrita son productos en stock habitual. Consultar colores disponibles.

Contenedores isotérmicos con apertura superior

- Fabricados en polietileno resistente y duradero sin juntas y con espeso aislante de hule espuma.
- Con asas premoldeadas en los cuatro lados para un manejo fácil.
- Ideales para usar con barras divisorias para guardar recipientes fraccionarios múltiples.
- Las cubetas son fáciles de quitar usando las muescas premoldeadas para los dedos.
- Los contenedores isotérmicos se entrelazan y apilan para su transporte y almacenaje.



Mantenimiento de la temperatura caliente



Mantenimiento de la temperatura fría



NOTA: Si usa recipientes metálicos para alimentos, reduzca su temperatura a 120 °C antes de colocarlos.

Tabla de capacidades

Serie S			
UPCS140 1 GN1/1 - 10 cm prof.	UPCS160 1 GN1/1 - 15 cm prof.	UPCS180 1 GN1/1 - 20 cm prof.	UPCSS160 1 GN1/1 - 15 cm prof.
Ultra Pan			
UPC140 1 GN1/1 - 10 cm prof.	UPC160 1 GN1/1 - 15 cm prof.	UPC180 1 GN1/1 - 20 cm prof.	
Serie 100			
UPC100 3 GN1/1 - 6,5 cm prof. 2 GN1/1 - 10 cm prof. 1 GN1/1 - 10/20 cm prof.	UPC101 3 GN1/1 - 6,5 cm prof. 2 GN1/1 - 10 cm prof. 1 GN1/1 - 10/20 cm prof.	100MPC 3 GN1/1 - 6,5 cm prof. 2 GN1/1 - 10 cm prof. 1 GN1/1 - 10/20 cm prof.	100MPCHL 3 GN1/1 - 6,5 cm prof. 2 GN1/1 - 10 cm prof. 1 GN1/1 - 10/20 cm prof.
Camcarrier			
240MPC 1 GN1/2 - 20 cm prof.			

Serie S

Construidos en polipropileno duradero, con junta integrada y anchos cierres de nylon. Tienen una apariencia contemporánea y con un rendimiento isotérmico superior a un precio muy económico.



Cód.	Dimensiones	Colores		U/E	P.V.P./ud.
		En stock	Bajo pedido		
Serie S					
UPCS140	64 x 43,5 x 22 cm	480 ■	110 ■ 157 ■ 131 ■	1	296,00
UPCS160	64 x 43,5 x 26 cm	480 ■	110 ■	1	307,00
UPCS180	64 x 43,5 x 30,5 cm	480 ■	110 ■ 157 ■ 131 ■	1	318,00
Serie S - apilable					
UPCSS160	62,5 x 42 x 28 cm		157 ■ 131 ■	1	307,00

Consultar repuestos para estos artículos en la sección REPUESTOS DE ARTÍCULOS (al final de este catálogo).
 Todos los artículos resaltados en negrita son productos en stock habitual. Consultar colores disponibles.

Contenedores isotérmicos con apertura superior (cont.)

Ultra Pan Construcción de una pieza, en polietileno sin juntas, junta hermética desmontable y anchos cierres de nylon.



Ultra Pan

Cód.	Dimensiones	Colores	U/E	P.V.P./ud.
UPC140	63 x 44 x 21 cm	110 ■ 157 ■ 131 ■ 480 ■	1	412,00
UPC160	63 x 44 x 26 cm	110 ■ 157 ■ 131 ■ 480 ■	1	423,00
UPC180	63 x 44 x 30,5 cm	110 ■ 157 ■ 131 ■ 480 ■	1	440,00

Serie 100 Guarde y apile recipientes de alimentos o coloque la comida directamente en el compartimento. El modelo 100MPCHL tiene una tapa para servir, con bisagra.



Cód.	Dimensiones	Colores		U/E	P.V.P./ud.
		En stock	Bajo pedido		
Serie 100					
UPC100	68 x 46 x 40 cm		110 ■ 157 ■ 131 ■ 191 ■ 194 ■ 192 ■ 401 ■	1	482,00
UPC101	67,5 x 46 x 32 cm		110 ■ 157 ■ 131 ■ 191 ■ 194 ■ 192 ■ 401 ■	1	482,00
100MPC	68 x 45 x 38 cm	131 ■	110 ■ 157 ■ 519 ■ 158 ■ 186 ■ 401 ■ 402 ■	1	445,00
100MPCHL	68 x 45 x 39,5 cm		110 ■ 157 ■ 131 ■ 519 ■ 158 ■ 186 ■ 401 ■ 402 ■	1	586,00
Camcarrier					
240MPC	42 x 35 x 19 cm		110 ■ 157 ■ 131 ■ 519 ■ 158 ■ 186 ■ 401 ■ 402 ■	1	318,00



Todos los artículos resaltados en negrita son productos en stock habitual. Consultar colores disponibles.

Contenedores isotérmicos con apertura frontal - UPC300

- Llega la nueva generación de los contenedores 300.
- Para recipientes GN 1/1, GN 1/2 y GN 1/3.
- Con un grueso aislante de poliuretano que mantiene la temperatura fría por debajo de los 5 °C y la temperatura caliente por encima de los 65 °C durante 4 horas.



Tabla de capacidades

UPC300		
GN 1/1	GN 1/2	GN 1/3
4 GN1/1 - 6,5 cm	8 GN 1/2 - 6,5 cm	12 GN1/3 - 6,5 cm
3 GN1/1 - 10 cm	6 GN 1/2 - 10 cm	9 GN1/3 - 10 cm
2 GN1/1 - 15 cm	4 GN 1/2 - 15 cm	6 GN1/3 - 15 cm
1 GN1/1 - 20 cm	2 GN 1/2 - 20 cm + 2 GN 1/2 - 10 cm	3 GN1/3 - 20 cm + 3 GN 1/3 - 10 cm

Durabilidad
fabricado de una pieza,
sin juntas

Compacto
su tamaño lo hace muy fácil
de transportar en vehículo

Transportable
en nuestro Camdoly CD300

Apilable
también con los modelos
300MPC y 1318MTC

Identificación
con una zona habilitada
para colocar una etiqueta

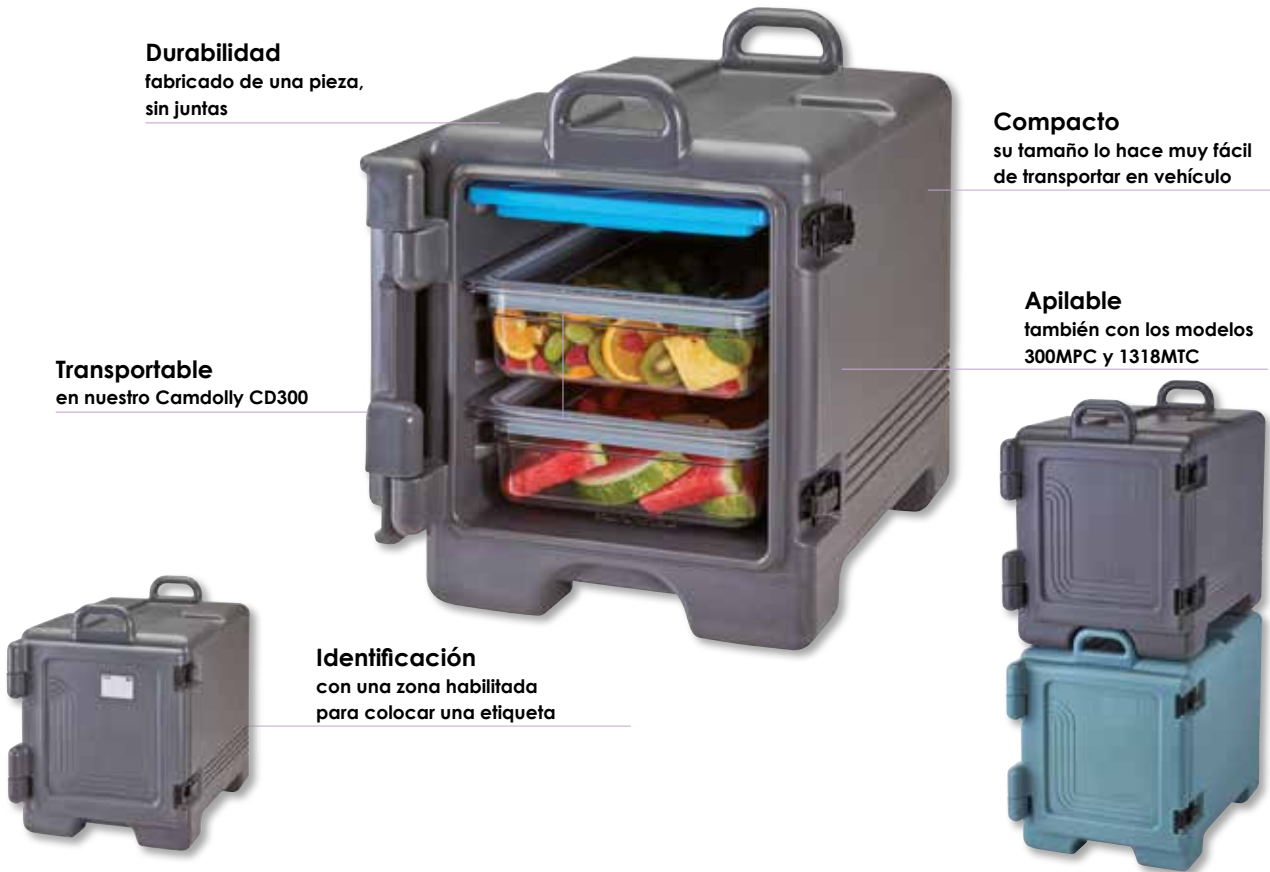

Cód.	Dimensiones	Colores						U/E	P.V.P./ud.
		En stock			Bajo pedido				
UPC300	43,2 x 65,4 x 56,8 cm	401	131	186	110	158	615	1	456,00
1318CC	43,2 x 65,4 x 56,8 cm	401	131	186	110	158	615	1	456,00

Colores

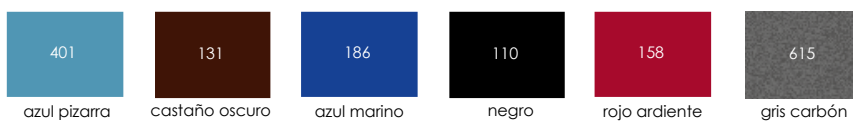

Todos los artículos resaltados en negrita son productos en stock habitual. Consultar colores disponibles.

Contenedores isotérmicos con apertura frontal - UPC400



Tabla de capacidades

12 GN1/1 - 2 cm	6 GN1/1 - 6,5 cm	4 GN1/1 - 10 cm	3 GN1/1 - 15 cm	2 GN1/1 - 20 cm

También admite GN1/2 y GN1/3

Durabilidad
fabricado de una pieza de polietileno sin juntas

Diseño
irrompible, ergonómico y con asas para transportar fácilmente

Transportable
en nuestro Camdolly CD400

Válvula pop-up
para controlar la presión y la humedad



Cód.	Dimensiones	Colores		U/E	P.V.P./ud.
		En stock	Bajo pedido		
UPC400	46 x 63,3 x 62 cm	401 ■ 157 ■ 131 ■	159 ■ 191 ■ 192 ■ 110 ■ 194 ■	1	456,00

Colores

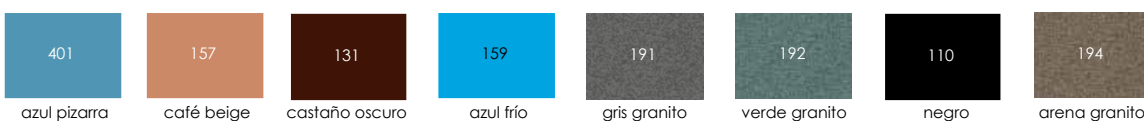

Todos los artículos resaltados en negrita son productos en stock habitual. Consultar colores disponibles.



Para frío - Camchiller

- Son una herramienta fácil de usar para mantener temperaturas frías en los alimentos.
- Ideales para realizar la seguridad en la retención en frío por debajo de 5 °C, o para cuando se requiere de un acceso frecuente.

Mantenimiento de la temperatura fría



Camchiller

Cód.	Descripción	U/E	P.V.P./ud.
CP3253	Placa fría GN1/1 - 53 x 33 x 3 cm	1	79,00
CP1210	Placa fría GN1/2 - 32,4 x 26,4 x 3,8 cm	1	86,00



CP3253

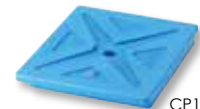

CP1210

Para dividir - Thermobarrier

- Se usan para minimizar el espacio vacío y la pérdida de la temperatura de los alimentos dentro de un compartimento parcialmente lleno.

Thermobarrier

Cód.	Descripción	U/E	P.V.P./ud.
300DIV	Para 300MPC, UPC600, 1318MTC	1	92,00
400DIV	Para UPC400, UPC800, UPC400SP, UPCH400, UPC800SP	1	92,00
1200DIV	Para UPC1200, CVC72, CVC724	1	108,00
1600DIV	Para UPC1600, UPC1600SP	1	108,00



300DIV



400DIV



1200DIV



1600DIV

Para calor - Camwarmer

- Úselos para cerciorarse de mantener calientes las comidas durante la retención y transporte.

Camwarmer

Cód.	Descripción	U/E	P.V.P./ud.
HP3253	Para 3UPC600, UPC800, UPC800SP	1	120,00
1210PW	Para UPC600, UPC800, UPC800SP	1	235,00

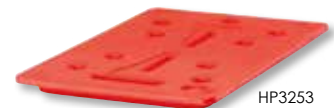

HP3253



1210PW

Para transportar - Camdolly

Camdolly

Cód.	Descripción	U/E	P.V.P./ud.
CD300	Carro para 300MPC	1	380,00
CD400	Carro para UPC400, UPCH400, UPCH400	1	385,00
400STP	Correa para carritos CD400 y CD1826PDB	1	22,00



CD300



CD400

400STP

Todos los artículos resaltados en negrita son productos en stock habitual. Consultar colores disponibles.

Carros isotérmicos GN

- Carros de doble compartimento, de gran capacidad, guardan y transportan alimentos calientes o fríos.
- Construidos en amazón de polietileno y espeso aislante de hule espuma.
- Con juntas herméticas desmontables. Conservan las temperaturas seguras de los alimentos horas enteras.
- Duraderos cierres de nylon. Las puertas se abren completamente hasta los costados para cargarlos y descargarlos con facilidad.
- Tienen asas premoldeadas para una mayor maniobrabilidad.
- Esquinas premoldeadas para minimizar daños en paredes, muebles y otros equipos.



Mantenimiento de la temperatura caliente



Mantenimiento de la temperatura fría



NOTA: Si usa recipientes metálicos para alimentos, reduzca su temperatura a 120 °C antes de colocarlos sobre los rieles.

Tabla de capacidades

Camcart

UPC600	UPC800	UPC1200	UPC1600
8 GN 1/2 - 6,5 cm prof.	12 GN1/1 - 6,5 cm prof.	16 GN1/1 - 6,5 cm prof.	24 GN 1/1 - 6,5 cm prof.
6 GN1/1 - 10 cm prof.	8 GN1/1 - 10 cm prof.	12 GN1/1 - 10 cm prof.	16 GN 1/1 - 10 cm prof.
4 GN1/1 - 15 cm prof.	6 GN1/1 - 15 cm prof.	8 GN1/1 - 15 cm prof.	12 GN 1/1 - 15 cm prof.
2 GN1/1 - 20 cm prof.	4 GN1/1 - 20 cm prof.	4 GN1/1 - 20 cm prof.	8 GN 1/1 - 20 cm prof.



UPC600



UPC800



UPC1200



UPC1600

Camcart

Cód.	Dimensiones	U/E	P.V.P./ud.
UPC600	52 x 69 x 114,5 cm	1	1.415,00
UPC800	52 x 69 x 137 cm	1	1.675,00
UPC1200	72,5 x 82 x 116 cm	1	2.100,00
UPC1600	71,5 x 82 x 135 cm	1	3.050,00

Colores

401 azul pizarra	157 café beige	131 castaño oscuro	191 gris granito	192 verde granito	186 azul marino
402 rojo ladrillo	519 verde	110 negro	158 rojo ardiente	194 arena granito	

Consultar colores en stock

Todos los artículos resaltados en negrita son productos en stock habitual. Consultar colores disponibles.

Ultra Pan Carrier



- Diseñados tanto para la retención caliente mediante electricidad como para el transporte no eléctrico.
- El consumo de energía es bastante menor que el de los carros calientes comparables.
- Conservan temperaturas calientes y seguras durante 4 horas cuando están desenchufados.

Mantenimiento de la temperatura caliente cuando está desenchufado



NOTA: Si usa recipientes metálicos para alimentos, reduzca su temperatura a 120 °C antes de colocarlos sobre los rieles.

Tabla de capacidades

Ultra Pan Carrier 1 comp.	Ultra Pan Carrier 2 comp - Serie 800	Ultra Pan Carrier 2 comp - Serie 1600
<p><u>UPCH4002</u></p> <p>6 GN 1/2 - 6,5 cm prof. 4 GN1/1 - 10 cm prof. 3 GN1/1 - 15 cm prof. 2 GN1/1 - 20 cm prof.</p> <p><u>UPCHW4002</u></p> <p>6 GN 1/2 - 6,5 cm prof. 4 GN1/1 - 10 cm prof. 3 GN1/1 - 15 cm prof. 2 GN1/1 - 20 cm prof.</p>	<p><u>UPCH8002</u></p> <p>12 GN 1/2 - 6,5 cm prof. 8 GN1/1 - 10 cm prof. 6 GN1/1 - 15 cm prof. 4 GN1/1 - 20 cm prof.</p> <p><u>UPCHT8002</u></p> <p>12 GN 1/2 - 6,5 cm prof. 8 GN1/1 - 10 cm prof. 6 GN1/1 - 15 cm prof. 4 GN1/1 - 20 cm prof.</p>	<p><u>UPCH16002</u></p> <p>24 GN1/1 - 6,5 cm prof. 16 GN1/1 - 10 cm prof. 12 GN1/1 - 15 cm prof. 8 GN1/1 - 20 cm prof.</p> <p><u>UPCHT16002</u></p> <p>24 GN1/1 - 6,5 cm prof. 16 GN1/1 - 10 cm prof. 12 GN1/1 - 15 cm prof. 8 GN1/1 - 20 cm prof.</p>



Consultar colores en stock

Cód.	Dimensiones	Colores	U/E	P.V.P./ud.
Ultra Pan Carrier 1 compartimento				
UPCH4002	46 x 67 x 63,5 cm	401 ■ 131 ■ 110 ■ 191 ■ 192 ■	1	1.590,00
UPCHW4002	46 x 67 x 79,4 cm - con ruedas	401 ■ 131 ■ 110 ■ 191 ■ 192 ■	1	1.960,00
UPCHD4002	Puerta caliente para UPCH4002 y UPCHW4002	401 ■ 131 ■ 110 ■ 191 ■ 192 ■	1	1.195,00
Ultra Pan Carrier 2 compartimentos - Serie 800				
UPCH8002	52 x 69 x 137,2 cm	401 ■ 131 ■ 110 ■ 191 ■ 192 ■	1	3.675,00
UPCHT8002	52 x 69 x 137,2 cm - solo puerta sup. caliente	401 ■ 131 ■ 110 ■ 191 ■ 192 ■	1	2.900,00
UPCHTD8002	Puerta sup. caliente para UPCH8002 y UPCHT8002	401 ■ 131 ■ 110 ■ 191 ■ 192 ■	1	1.115,00
UPCHBD8002	Puerta inf. caliente para UPCH8002	401 ■ 131 ■ 110 ■ 191 ■ 192 ■	1	1.115,00
Ultra Pan Carrier 2 compartimentos - Serie 1600				
UPCH16002	73 x 84,7 x 137,5 cm	401 ■ 131 ■ 110 ■ 191 ■ 192 ■	1	6.300,00
UPCHT16002	73 x 84,7 x 137,5 cm - sólo puerta sup. caliente	401 ■ 131 ■ 110 ■ 191 ■ 192 ■	1	4.850,00
UPCHTD16002	Puerta sup. caliente para UPCH16002	401 ■ 131 ■ 110 ■ 191 ■ 192 ■	1	2.050,00
UPCHBD16002	Puerta inf. caliente para UPCH16002	401 ■ 131 ■ 110 ■ 191 ■ 192 ■	1	2.050,00

Todos los artículos resaltados en negrita son productos en stock habitual. Consultar colores disponibles.



- El primer carro de transporte que mantiene alimentos fríos y calientes al mismo tiempo y de forma activa sin un compresor.
- Carro de alta capacidad para contener recipientes de alimentos GN, recipientes planos de 60 x 40 cm, bandejas y cajas de pizza en dos gabinetes independientes y con aislamiento.
- Los módulos activos son eficientes energéticamente y consumen menos de 5 amperios cada uno.
- El módulo de frío utiliza tecnología termoeléctrica respetuosa con el medio ambiente.
- Incluso sin electricidad, este carro puede mantener temperaturas seguras durante más de 4 horas.

Caliente: promedio de pérdida de temperatura de 1,5°C/hora.

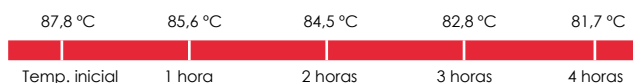

Fría: promedio de aumento de temperatura de 0,4°C/hora.

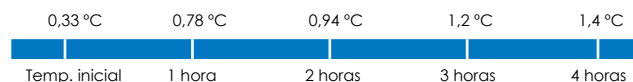

Puerta sin juntas para una limpieza fácil y menos piezas de repuesto de las que preocuparse. La puerta se abre 270°

Exterior de polietileno mantiene el alimento húmedo de forma natural y frío al tacto durante el funcionamiento, a diferencia de los gabinetes de metal

Ruedas estándar para trabajo pesado de 15 x 5 cm dos ruedas giratorias de alto rendimiento, que no dejan marcas y con frenos en la parte delantera y dos ruedas rígidas en la parte trasera para facilitar la colocación y el transporte



Cierres de nylon de 10 cm y bisagras ajustables para facilitar la apertura y el cierre y asegurar el contenido durante el transporte. (La puerta se puede cerrar con llave)

Cierres magnéticos

Parachoques en todo el perímetro protege tanto el carro como las paredes

Eléctrico caliente y frío 60 x 40

Alto	Cód.	Descripción	Colores	U/E	P.V.P./ud.
Ambos compartimentos calientes					
	PCUHH2	Cable de alimentación 6-15P de 220V para EE.UU./CANADÁ, 121,7 kg	615 ■	1	7.750,00
Ambos compartimentos fríos					
	PCUCC2	Cable de alimentación 6-15P de 220V para EE.UU./CANADÁ, 128,7 kg	615 ■	1	12.100,00
Caliente y frío					
	PCUHC2	Compartimento superior caliente, inferior frío. Cable de alimentación 6-15P de 220V estándar para EE.UU./CANADÁ, 123,1 kg	615 ■	1	11.000,00
Pasivo y caliente o fría					
	PCUPH2	Compartimento superior pasivo, inferior caliente. Cable de alimentación 6-15P de 220V estándar para EE.UU./CANADÁ, 116 kg	615 ■	1	6.980,00
	PCUPC2	Compartimento superior pasivo, inferior frío. Cable de alimentación 6-15P de 220V estándar para EE.UU./CANADÁ, 119,5 kg	615 ■	1	8.080,00

Todos los artículos resaltados en negrita son productos en stock habitual. Consultar colores disponibles.

Pro Cart Ultra (eléctricos caliente, frío y pasivo) (cont.)

No eléctrico / pasivo 60 x 40

Alto

Cód.	Descripción	Colores	U/E	P.V.P./ud.
PCUPP	Ambos compartimentos sin electricidad/pasivos, 71,1 x 90,8 x 167,6 cm, 106,7 kg	615 ■	1	5.800,00



Interior con módulo caliente

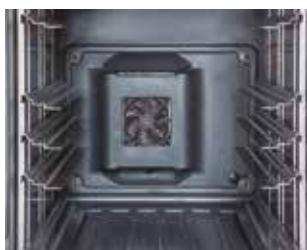

Interior con módulo frío



Parte posterior externa con módulo caliente



Parte posterior externa con módulo frío

Accesorios

Cód.	Descripción	U/E	P.V.P./ud.
SSR1	1 par de rieles	1	78,00

Síguenos en



@DbmarkTweet



@dbmarkhosteleria



@dbmark_inst

Todos los artículos resaltados en negrita son productos en stock habitual. Consultar colores disponibles.

Carros isotérmicos para bandejas

- Úselos para guardar alimentos a granel, calientes o fríos, en bandejas, bandejas delgadas o en cajas para alimentos.
- El polietileno duradero y el espeso aislante de hule espuma retienen las temperaturas seguras de los alimentos.
- Los cierres de plástico resistente, a prueba de oxidación, se cierran de manera segura en placas de montaje premoldeadas.



Disminución media de la temperatura caliente: 16,11 °C/hora



Aumento medio de la temperatura fría: 16,94 °C/hora

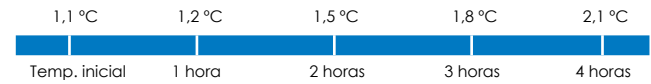

NOTA: Enfríe las bandejas delgadas de metal a una temperatura de 120 °C antes de colocarlas en los apoyos.

Tabla de capacidades

Combo Cart Plus eléctrico	Combo Cart Plus no eléctrico	Camcart - bandejas y cajas
CMBPH2 14 bandejas delgadas tamaño completo 28 bandejas delgadas tamaño medio 20 bandejas GN 1/1 - 6,5 cm prof. 14 bandejas 40 x 60 cm 14 cajas grandes de pizza	CMBP 14 bandejas delgadas tamaño completo 28 bandejas delgadas tamaño medio 20 bandejas GN 1/1 - 6,5 cm prof. 14 bandejas 40 x 60 cm 14 cajas grandes de pizza	1826DTC 24 bandejas y bandejas delgadas <hr/> 1826DBC, 1826DBCSP, 1826LBC, 1826LBCSP cajas de alimentos <hr/> 1826LTC, 1826LTCSP 13 bandejas y bandejas delgadas <hr/> 1826LTC3 7 bandejas y bandejas delgadas <hr/> 1826MTC 6 bandejas y bandejas delgadas
CMBPLH2 7 bandejas delgadas tamaño completo 14 bandejas delgadas tamaño medio 10 bandejas GN 1/1 - 6,5 cm prof. 7 bandejas 40 x 60 cm 7 cajas grandes de pizza	CMBPL 7 bandejas delgadas tamaño completo 14 bandejas delgadas tamaño medio 10 bandejas GN 1/1 - 6,5 cm prof. 7 bandejas 40 x 60 cm 7 cajas grandes de pizza	



Camcart - bandejas y cajas de alimentos de 46 x 66 cm

Cód.	Dimensiones	Colores	U/E	P.V.P./ud.
1826DTC	55 x 84,5 x 162 cm	401 ■ 157 ■ 131 ■ 180 ■	1	2.890,00
1826DBC	55 x 84,5 x 162 cm	401 ■ 157 ■ 131 ■ 180 ■	1	2.890,00
1826DTCSP	55 x 84,5 x 162 cm - con herrajes de seguridad	401 ■ 157 ■ 131 ■ 180 ■	1	3.735,00
1826DBCSP	55 x 84,5 x 162 cm - con herrajes de seguridad	401 ■ 157 ■ 131 ■ 180 ■	1	3.710,00
1826MTC	55 x 74,5 x 57 cm	401 ■ 157 ■ 131 ■ 180 ■ 186 ■ 110 ■	1	900,00
1826LTC	55 x 81,5 x 95,5 cm	401 ■ 157 ■ 131 ■ 180 ■ 186 ■	1	1.690,00
1826LTC3	55 x 81,5 x 95,5 cm	401 ■ 157 ■ 131 ■ 180 ■ 186 ■	1	1.690,00
1826LBC	55 x 81,5 x 95,5 cm	401 ■ 157 ■ 131 ■ 180 ■ 186 ■	1	1.690,00
1826LTCSP	55 x 81,5 x 95,5 cm - con herrajes de seguridad	401 ■ 157 ■ 131 ■ 180 ■ 186 ■	1	2.160,00
1826LBCSP	55 x 81,5 x 95,5 cm - con herrajes de seguridad	401 ■ 157 ■ 131 ■ 180 ■ 186 ■	1	2.160,00

Todos los artículos resaltados en negrita son productos en stock habitual. Consultar colores disponibles.

Contenedores isotérmicos para pastelería

- Diseñado para la industria panadera y pastelera.
- Ideal para transportar productos a temperaturas frías y seguras.
- Perfectos para artículos horneados o masas congeladas.
- Hecho con un duradero armazón de polietileno y con un espeso aislante de espuma de poliuretano.
- Aptos para bandejas delgadas: 60 x 40 cm, 58 x 40 cm, 58 x 20 cm, 58 x 10 cm.



CD300



BK60406



Contenedor para pastelería

Cód.	Descripción	Colores	U/E	P.V.P./ud.
BK60406	76,5 x 57,0 x 82,0 cm - 6 rieles	159 ■	1	1.111,00
BK60407	76,5 x 57,0 x 82,0 cm - 7 rieles	159 ■	1	1.111,00
CD300	Carro para BK60406 y BK60407		1	380,00
CP6040	Placa eutéctica fría	159 ■	1	125,00
WR60406	Rejillas de alambres 6 rieles		1	118,00
WR60407	Rejillas de alambres 7 rieles		1	118,00

Carros para distribución de comidas

Distribuya las bandejas con el almuerzo o la cena del hospital y residencia con uno de nuestros carros de distribución de menús. Existen diferentes capacidades, adaptadas a las bandejas tipo 1520 ó 1418.



MDC24



MDC1520S20



MDC1418T16



MDC1411T60

Cód.	Dimensiones	Capacidad	Colores	U/E	P.V.P./ud.
Servicio de bebidas					
MDC24	113,0 x 76,0 x 112,0 cm		401 ■ 191 ■ 192 ■	1	2.690,00
MDC24F	113,0 x 76,0 x 112,0 cm - sin relieve		401 ■ 191 ■ 192 ■	1	2.690,00
Entrega de alimentos con bandejas					
MDC1520S20	140 x 96,5 x 110 cm	20 uds. 38 x 51,5 cm	401 ■ 191 ■ 192 ■ 180 ■ 194 ■	1	4.005,00
MDC1418S20	123,5 x 83 x 112 cm	20 uds. 36 x 46 cm	401 ■ 191 ■ 192 ■ 180 ■ 194 ■	1	3.925,00
MDC1520T30	152,5 x 74,5 x 162 cm	30 uds. 38 x 51,5 cm	401 ■ 191 ■ 192 ■ 180 ■ 194 ■	1	6.730,00
MDC1520T16	78,5 x 100 x 148 cm	16 uds. 38 x 51,5 cm	401 ■ 191 ■ 192 ■ 180 ■ 194 ■	1	3.870,00
MDC1418T30	152,5 x 74,5 x 162 cm	30 uds. 36 x 46 cm	401 ■ 191 ■ 192 ■ 180 ■ 194 ■	1	6.660,00
MDC1418T16	71,5 x 93 x 148 cm	16 uds. 36 x 46 cm	401 ■ 191 ■ 192 ■ 180 ■ 194 ■	1	3.770,00
MDC1411T60	153 x 75 x 162 cm	60 uds. 36,5 x 26,8 cm	401 ■ 191 ■ 192 ■ 180 ■ 194 ■	1	6.660,00

Todos los artículos resaltados en negrita son productos en stock habitual. Consultar colores disponibles.

Vajilla isotérmica Shoreline

Con la vajilla isotérmica Shoreline podrá mantener la comida caliente durante más tiempo, de manera que llegue al paciente apetitosa y sabrosa, aunque haya transcurrido mucho tiempo desde que se emplató.



Sistema de placa térmica

Cód.	Descripción	U/E	P.V.P./ud.
MDS9	Domo aislado 25,9 x 7,3 cm - 22,8 cm	12	21,50
MDSL9	Fondo para placa 24,3 x 4,6 cm - 24,1 cm	12	9,70
MDS9	Cúpula aislada 25,9 x 7,0 cm - 22,8 cm	12	16,20
MDSL9	Placa térmica 24,0 x 4,5 cm - 22,8 cm	12	52,75
HK39B	Base de isotérmicos 24,3 x 4,6 cm - 24,1 cm	12	11,85



Taza y bol

Cód.	Descripción	U/E	P.V.P./ud.
MDSM8	Taza 8,9 x 10,2 cm - 240 ml	48	3,40
MDSB5	Bol 8,9 x 6 cm - 150 ml	48	3,40
MDSB9	Bol 11,1 x 6 cm - 270 ml	48	3,40
MDSB16	Bol 13,3 x 6 cm - 470 ml	48	6,65



Tapa

Cód.	Descripción	U/E	P.V.P./ud.
CLRSB5	Tapa reutilizable para MDSB5 y MDSM8	240	140,40
CLRSB9	Tapa reutilizable para MDSB9	240	187,05
CLRSB16	Tapa reutilizable para MDSB16	240	306,80
CLSM8B5	Tapa desechable para MDSB5 y MDSM8	1.500	115,25
CLSB9	Tapa desechable para MDSB9	1.000	96,65
CLSM8B5	Tapa desechable de sorbo para MDSB5 y MDSM8	1.000	96,65



Accesorios

Cód.	Descripción	U/E	P.V.P./ud.
MDSPL	Alzador de placas 8 x 7,6 cm	1	98,65
CLRWSR36	Cestillo para lavado y almacenaje de tapas	4	24,70

Colores



Consulte modelos y disponibilidad de carritos de secado y almacenaje en la página 195



Todos los artículos resaltados en negrita son productos en stock habitual. Consultar colores disponibles.

Lavado, transporte y almacenamiento

08



A la hora de transportar comida preparada de forma cómoda y segura, cuente con los equipos para el transporte isotérmico de CAMBRO. Con el fin de elegir el equipo isotérmico más adecuado para Ud., tenga en cuenta la capacidad del contenedor, el tiempo que dura el transporte, el personal, las furgonetas con las que cuenta su negocio y su presupuesto. Todos nuestros productos gozan de un excelente rendimiento isotérmico y gran resistencia y durabilidad. Si fuera necesario, puede contar con diversos accesorios que garantizan aún más el mantenimiento térmico. El diseño de los contenedores de CAMBRO se ha realizado pensando en la facilidad de transporte y limpieza. Elija el modelo que mejor se adapte a su necesidad.

Carros de servicio de alto rendimiento

Los carros de servicio de alto rendimiento de CAMBRO están diseñados para su uso en las labores de apoyo más pesadas, tanto en la cocina como en la sala. Son muy resistentes y gozan de una larga vida útil.



Carro abierto

Cód.	Descripción	U/E	P.V.P./ud.
BC225	71 x 41 x 82 cm - 2 ruedas fijas - 159 kg - baldas 56 x 39,5 cm	1	675,00
BC2254S	71 x 41 x 82 cm - 4 ruedas giratorias - 159 kg - baldas 56 x 39,5 cm	1	696,00
BC235	95 x 55 x 88 cm - 2 ruedas fijas - 227 kg - baldas 79 x 52 cm	1	924,00
BC2354S	95 x 55 x 88 cm - 4 ruedas giratorias - 227 kg - baldas 79 x 52 cm	1	938,00
BC230	84,5 x 51 x 88 cm - 2 ruedas fijas - 227 kg - baldas 69 x 49,5 cm	1	854,00
BC2304S	84,5 x 51 x 88 cm - 4 ruedas giratorias - 227 kg - baldas 69 x 49,5 cm	1	868,00



Carro cerrado

Cód.	Descripción	U/E	P.V.P./ud.
BC330	84,5 x 51 x 88 cm - 2 ruedas fijas - 227 kg - baldas 69 x 46,5 cm	1	917,00
BC3304S	84,5 x 51 x 88 cm - 4 ruedas giratorias - 227 kg - baldas 69 x 46,5 cm	1	932,00



BC1115SH



BC11TC

Accesorios

Cód.	Descripción	U/E	P.V.P./ud.
BC11TC	Basurero 42 l	1	103,00
BC1115SH	Porta-cubiertos 6,6 l	1	94,00

Colores de carros en stock



191
gris granito

Colores de carros bajo pedido

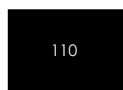

110
negro

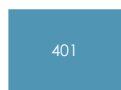

401
azul pizarra

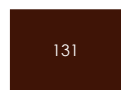

131
castaño oscuro

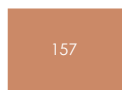

157
café beige

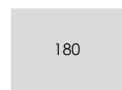

180
gris



192
verde granito

Colores de BC11TC y BC1115SH

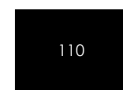

110
negro

Consultar repuestos para estos artículos en la sección REPUESTOS DE ARTÍCULOS (al final de este catálogo).
Todos los artículos resaltados en negrita son productos en stock habitual. Consultar colores disponibles.

Carros de servicio ligeros



Utilice nuestros carros de servicio ligeros como apoyo en todas sus operaciones, tanto en cocina como en sala. Son ligeros, muy fáciles de montar, con un diseño muy actual y están adaptados a todos los presupuestos.



A cada estante le cabe una cesta de tamaño completo para platos o dos cajas estándar

Rieles marinos que mantienen el contenido en su lugar

Se pueden añadir paneles opcionales con el fin de cerrar tres lados

Resistente estructura de aluminio

4 ruedas giratorias de acero con revestimiento granulado permiten un movimiento silencioso y una maniobra estable

Superficie duradera y resistente a las manchas



Carro ligero

Cód.	Descripción	Colores	U/E	P.V.P./ud.
BC331KD	96,5 x 41,0 x 83,5 cm - baldas 62 x 40 cm	110 ■ 480 ■	1	170,00
BC340KD	101,5 x 54,0 x 95,0 cm - baldas 80 x 52 cm	110 ■ 480 ■	1	260,00



Accesorios

Cód.	Descripción	Colores	U/E	P.V.P./ud.
BC331KDTC	Basurero 30 l	110 ■	1	77,00
BC331KDSH	Porta-cubiertos 9,5 l	110 ■	1	39,50
BC340KDP*	Juego de un panel de estante para BC340KD	110 ■ 480 ■	1	66,00

* Se necesita 1 juego por nivel (2 juegos por carro)



Consultar repuestos para estos artículos en la sección REPUESTOS DE ARTÍCULOS (al final de este catálogo).
 Todos los artículos resaltados en negrita son productos en stock habitual. Consultar colores disponibles.

Recipientes de usos diversos

Existe una amplia variedad de recipientes de apoyo para diferentes usos en sus operativas de recogida y lavado.



sólo
regal



1621CBP



415CBP

Económico

Recipiente de polietileno

Cód.	Descripción	Colores	U/E	P.V.P./ud.
415CBP	11,3 x 36 x 10,3 cm - para cubiertos	110 ■ 131 ■ 180 ■	12	9,10
912CBP	23 x 30,6 x 13 cm - para utensilios	110 ■ 131 ■ 180 ■	12	12,35
1120CBP	28,9 x 52 x 9,5 cm - 4 compartimentos	110 ■ 131 ■ 180 ■	12	19,65
1524B	53 x 30 x 10 cm - 4 compartimentos	110 ■	12	8,02
1520CBP	38,9 x 50,6 x 12,5 cm - Cambox fondo aca-	110 ■ 131 ■ 180 ■	12	20,25
1520CBPF	nalado	110 ■ 131 ■ 180 ■	12	20,25
1621CBP	38,9 x 50,6 x 12,5 cm - Cambox fondo plano	110 ■ 131 ■ 180 ■	12	30,75
21155CBP	39,7 x 52 x 12,4 cm - Cambox	110 ■ 131 ■ 180 ■	12	22,85
21157CBP	38,7 x 51,4 x 12,5 cm - Cambox	110 ■ 131 ■ 180 ■	12	24,60
1722CBP	38,6 x 51,2 x 17,6 cm - Cambox	110 ■ 131 ■ 180 ■	12	24,60
	42,9 x 55,6 x 12,1 cm - Cambox			



21157CBR



1120CBR

Recipiente de regal (resistente)

Cód.	Descripción	Colores	U/E	P.V.P./ud.
1120CBR	28,9 x 52,0 x 9,5 cm - 4 compartimentos	110 ■ 131 ■	12	27,65
1520CBR	38,9 x 50,6 x 12,5 cm - Cambox	110 ■ 131 ■	12	28,40
21155CBR	38,7 x 51,4 x 12,5 cm - Cambox	110 ■ 131 ■	12	33,20
21157CBR	38,6 x 51,2 x 17,6 cm - Cambox	110 ■ 131 ■	12	38,30
1722CBR	42,9 x 55,6 x 12,1 cm - Cambox	110 ■ 131 ■	12	36,75



2115CBCR



2115CBP

Tapa

Cód.	Descripción	Colores	U/E	P.V.P./ud.
1520CBP	Para 1520CBP	148 □	12	16,00
1722CBP	Para 1722CBR, 1722CBP	148 □	12	28,75
2115CBP	Para 21155CBP, 21157CBP	148 □	12	16,45
2115CBCR	Para 21155CBR, 21157CBR	148 □	12	16,95

Carros portacubiertos

Utilice un carro portacubiertos en la línea de autoservicio, donde sus clientes podrán seleccionar los cubiertos y la bandeja cómodamente.



TDCR12



TC1418

Carro portacubiertos

Cód.	Descripción	Colores	U/E	P.V.P./ud.
TDCR12	Carro y soporte - 97 x 58 x 105 cm	401 ■ 191 ■ 192 ■ 180 ■ 131 ■ 157 ■	1	1.580,00
TDC2029	Carro - 97 x 58 x 87 cm	401 ■ 191 ■ 192 ■ 180 ■ 131 ■ 157 ■	1	1.190,00
TC1418	Con cubetas y cubierta - 82 x 54 x 116 cm	401 ■ 191 ■ 192 ■ 180 ■ 131 ■ 157 ■	1	1.370,00
CR12	Soporte de cubiertos - 84 x 58 x 23 cm	401 ■ 191 ■ 192 ■ 180 ■ 131 ■ 157 ■	1	344,00

Consultar repuestos para estos artículos en la sección REPUESTOS DE ARTÍCULOS (al final de este catálogo).
Todos los artículos resaltados en negrita son productos en stock habitual. Consultar colores disponibles.

Carritos de transporte

Cuando algo va bien decimos que "va sobre ruedas". Elija el carrito de transporte más adecuado para mover cómodamente sus cestas, cajas y contenedores.



excepto
CDR2020 y
CDR020H

Camdolly para bandejas de 46 x 66 cm

Cód.	Descripción	Colores	U/E	P.V.P./ud.
CD1826H	51 x 80 x 98 cm - 136 kg cap.	157 ■ 131 ■ 110 ■ 401 ■	1	653,00
CD1826HB	59,5 x 85 x 93 cm - 136 kg cap.	157 ■ 131 ■ 110 ■ 401 ■	1	809,00



CD1826HB

CD1826H

Camdolly para cajas

Cód.	Descripción	Colores	U/E	P.V.P./ud.
CD1420	41,5 x 55,5 x 20,5 cm - 159 kg cap.	157 ■ 131 ■ 110 ■ 401 ■	1	337,00
CD2028	56 x 77 x 20,5 cm - 159 kg cap.	157 ■ 131 ■ 110 ■ 401 ■	1	360,00
CD1313	41 x 41 x 21,5 cm - 114 kg cap.	157 ■ 131 ■ 110 ■ 401 ■	1	326,00
CD1327	41 x 74,5 x 21,5 cm - 136 kg cap.	157 ■ 131 ■ 110 ■ 401 ■	1	337,00



Camdolly para cestas de lavado

Cód.	Descripción	Colores	U/E	P.V.P./ud.
CDR2020	54 x 54 x 20 cm - 159 kg	151 ■	1	122,00
CDR2020H	con asa - 54 x 59 x 94 cm - 159 kg	151 ■	1	316,00
CD2020	57 x 57 x 21 cm - 159 kg	157 ■ 131 ■ 110 ■ 401 ■	1	263,00
CD2020H	con asa - 56,5 x 61,5 x 93,5 cm - 159 kg	157 ■ 131 ■ 110 ■ 401 ■	1	562,00
CD2020HB	con asa - 66 x 68,5 x 93 cm - 159 kg	157 ■ 131 ■ 110 ■ 401 ■	1	722,00



CDR2020H

CDR2020

Montacargas

Cód.	Descripción	Colores	U/E	P.V.P./ud.
2030UT	50 x 81,5 x 98 cm - 272 kg cap.	157 ■ 131 ■ 110 ■ 401 ■	1	872,00
2436UTH	60,5 x 106 x 92 cm - 272 kg cap.	157 ■ 131 ■ 110 ■ 401 ■	1	851,00
2436UTHS	60,5 x 106 x 92 cm - 272 kg cap.	157 ■ 131 ■ 110 ■ 401 ■	1	910,00



Camdolly para cajas de masa de pizza

Cód.	Descripción	Colores	U/E	P.V.P./ud.
CD1826PDB	50,5 x 71 x 26 cm	157 ■ 131 ■ 110 ■ 401 ■	1	427,00



Accesorios

Cód.	Descripción	U/E	P.V.P./ud.
400STP	correa para CD400 y CD1826PDB	1	22,00



Consultar repuestos para estos artículos en la sección REPUESTOS DE ARTÍCULOS (al final de este catálogo).
Todos los artículos resaltados en negrita son productos en stock habitual. Consultar colores disponibles.

Carritos de transporte (cont.)



Camdolly para Camcarriers y Camtainers

Cód.	Descripción	U/E	P.V.P./ud.
CD100	100MPC, UPC100 y termos de líquidos - 50 x 73 x 27 cm - 136 kg cap.	1	375,00
CD160	Serie UPCS140/160/180 - 42 x 62 x 26,5 cm - 136 kg cap.	1	380,00
CD300	Serie 300, UC1000 y BK4060 - 49 x 65 x 26,5 cm - 136 kg cap.	1	380,00
CD1826MTC	Serie 1826 - 61 x 89,5 x 93 cm - 159 kg cap.	1	696,00
CD400	Serie 400 - 53 x 70 x 23 cm - 136 kg cap.	1	385,00



Camdolly con asa para Camcarriers y Camtainers

Cód.	Descripción	U/E	P.V.P./ud.
CD100H	100MPC y termos de líquidos - 50 x 84 x 92 cm - 159 kg cap.	1	605,00
CD100HB	100MPC, UPC100 y termos de líquidos - 60 x 83,5 x 93 cm - 159 kg cap.	1	733,00
CD1826MTCHB	Serie 1826 - 70 x 88,5 x 93,5 cm - 159 kg cap.	1	894,00
CD300H	Serie 300 y UC1000 - 48,5 x 76,5 x 92 cm - 159 kg cap.	1	605,00
CD300HB	Serie 300 y UC1000 - 60 x 76 x 92 cm - 159 kg cap.	1	733,00

Colores de Camdolly para Camcarriers y Camtainers

110	401	131	157	151
negro	azul pizarra	castaño oscuro	café beige	gris claro

Carros fijos para platos

Los carros para platos de CAMBRO están considerados por los grandes profesionales de la hostelería como la mejor opción para proteger, almacenar y transportar la vajilla. Tienen capacidad para 240 a 360 platos; existen modelos que admiten platos cuadrados y hay modelos ajustables para adaptarse a diferentes medidas de platos. Están contruidos de una sola pieza, son muy resistentes y duraderos y todos incluyen una funda sanitaria.



Consultar colores en stock

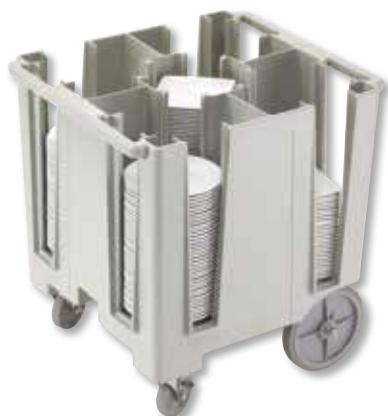

Carro fijos para platos

Cód.	Descripción	Colores	U/E	P.V.P./ud.
DC575	270-360 platos de 14,6 cm	401 ■ 191 ■ 110 ■ 131 ■	1	1.000,00
DC700	270-360 platos de 14,9 - 17,8 cm	401 ■ 191 ■ 110 ■ 131 ■	1	1.000,00
DC825	180-240 platos de 18,1 - 21 cm	401 ■ 191 ■ 110 ■ 131 ■	1	1.000,00
DCS950	225-300 platos redondos 21,3 - 24,1 cm platos cuadrados 18,4 - 20,5 cm	480 ■ 110 ■ 131 ■	1	1.000,00
DCS1125	180-240 platos redondos 24,4 - 28,6 cm platos cuadrados 21,3 - 24,1 cm	480 ■ 110 ■ 131 ■	1	1.020,00
DC1225	180-240 platos de 28,9 - 31,1 cm	401 ■ 191 ■ 110 ■ 131 ■	1	1.020,00

Consultar repuestos para estos artículos en la sección REPUESTOS DE ARTÍCULOS (al final de este catálogo).
Todos los artículos resaltados en negrita son productos en stock habitual. Consultar colores disponibles.

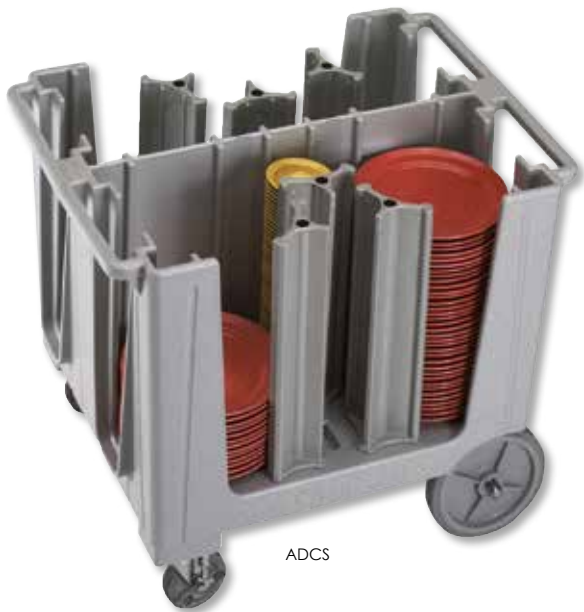

ADCS



ADC33

Incorpora una rueda central para un fácil manejo



TDC30

Se incluye una cubierta higiénica de vinilo con todos los carros, para proteger vajillas y bandejas.



Cód.	Descripción	Colores	U/E	P.V.P./ud.
TDC30	Carro ajustable para bandejas 240 bandejas de 36 x 46 cm	401 ■ 191 ■ 110 ■ 157 ■ 131 ■ 180 ■ 192 ■	1	1.500,00
ADC33	Carro ajustable para platos 45-60 piezas por columna - 98,4 x 76,2 x 83,8 cm	401 ■ 131 ■	1	1.150,00
ADCS	Carro ajustable para platos 45-60 piezas por columna - 96 x 73 x 81 cm	401 ■ 110 ■ 131 ■ 480 ■	1	1.290,00

Consultar repuestos para estos artículos en la sección REPUESTOS DE ARTÍCULOS (al final de este catálogo).
 Todos los artículos resaltados en negrita son productos en stock habitual. Consultar colores disponibles.

Cestas de lavado



Al igual que los carros de platos, las cestas de lavado de CAMBRO son la mejor opción para el cuidado de su cristalería.

diámetro máximo



diámetro máximo
14,8 cm



diámetro máximo
10,9 cm



diámetro máximo
9,84 cm

9 compartimentos copas y vasos

Cód.	Altura máx.	Nº alturas	P.V.P.
9S318	9,4 cm	1	38,00
9S434	13,5 cm	2	53,50
9S638	17,6 cm	3	69,00
9S800	21,7 cm	4	84,50
9S958	25,8 cm	5	100,00
9S1114	29,9 cm	6	115,50

16 compartimentos copas y vasos

Cód.	Altura máx.	Nº alturas	P.V.P.
16S318	9,4 cm	1	34,75
16S418	11,8 cm	1	37,50
16S434	13,5 cm	2	46,00
16S534	14,9 cm	2	50,00
16S638	17,6 cm	3	57,25
16S738	20,0 cm	3	61,25
16S800	21,7 cm	4	68,50
16S900	24,1 cm	4	72,50
16S958	25,8 cm	5	79,75
16S1058	28,2 cm	5	83,75
16S1114	29,9 cm	6	91,00
16S1214	32,3 cm	6	95,00

20 compartimentos copas y vasos

Cód.	Altura máx.	Nº alturas	P.V.P.
20S318	9,4 cm	1	39,00
20S418	11,8 cm	1	44,50
20S434	13,5 cm	2	54,50
20S534	14,9 cm	2	59,00
20S638	17,6 cm	3	70,00
20S738	20,0 cm	3	79,00
20S800	21,7 cm	4	85,50
20S900	24,1 cm	4	99,00
20S958	25,8 cm	5	101,00
20S1058	28,2 cm	5	119,00
20S1114	29,9 cm	6	116,50
20S1214	32,3 cm	6	139,00



diámetro máximo
8,7 cm



diámetro máximo
7,84 cm



diámetro máximo
7,2 cm

25 compartimentos copas y vasos

Cód.	Altura máx.	Nº alturas	P.V.P.
25S318	9,4 cm	1	34,75
25S418	11,8 cm	1	37,50
25S434	13,5 cm	2	46,25
25S534	14,9 cm	2	50,00
25S638	17,6 cm	3	57,75
25S738	20,0 cm	3	61,50
25S800	21,7 cm	4	69,25
25S900	24,1 cm	4	73,00
25S958	25,8 cm	5	80,75
25S1058	28,2 cm	5	84,50
25S1114	29,9 cm	6	92,25
25S1214	32,3 cm	6	96,00

30 compartimentos copas y vasos

Cód.	Altura máx.	Nº alturas	P.V.P.
30S318	9,4 cm	1	39,00
30S434	13,5 cm	2	54,50
30S638	17,6 cm	3	70,00
30S800	21,7 cm	4	85,50
30S958	25,8 cm	5	101,00
30S1114	29,9 cm	6	116,50

36 compartimentos copas y vasos

Cód.	Altura máx.	Nº alturas	P.V.P.
36S318	9,4 cm	1	34,75
36S418	11,8 cm	1	37,50
36S434	13,5 cm	2	47,00
36S534	14,9 cm	2	50,00
36S638	17,6 cm	3	59,25
36S738	20,0 cm	3	62,25
36S800	21,7 cm	4	71,50
36S900	24,1 cm	4	74,50
36S958	25,8 cm	5	83,75
36S1058	28,2 cm	5	86,75
36S1114	29,9 cm	6	96,00
36S1214	32,3 cm	6	99,00



Arándano (416)



Azul marino (186)



Azul (168)



Rojo (163)



Verde (119)



Cerceta (414)



Castaño (167)



Gris claro (151)



Beige (184)



Negro (110)

Clasifique su cristalería por colores, eligiendo entre los 11 que le ofrece DBMARK

Consultar repuestos para estos artículos en la sección REPUESTOS DE ARTÍCULOS (al final de este catálogo).
Todos los artículos resaltados en negrita son productos en stock habitual. Consultar colores disponibles.

Cestas de lavado (cont.)



49 compartimentos copas y vasos

Cód.	Altura máx.	Nº alturas	P.V.P.
49S318	9,4 cm	1	38,00
49S434	13,5 cm	2	53,00
49S638	17,6 cm	3	68,00
49S800	21,7 cm	4	83,00
49S958	25,8 cm	5	98,00
49S1114	29,9 cm	6	113,00



diámetro máximo
6,0 cm



Medias cestas



Una opción cómoda para lavar una pequeña cantidad de copas.



diámetro máximo
10,3 cm



diámetro máximo
8,8 cm



diámetro máximo
7,3 cm



8 compartimentos copas y vasos

Cód.	Altura máx.	Nº alturas	P.V.P.
8HS318	9,4 cm	1	40,40
8HS434	13,5 cm	2	55,35
8HS638	17,6 cm	3	66,80
8HS800	21,7 cm	4	80,65
8HS958	25,8 cm	5	94,75
8HS1114	29,9 cm	6	108,75

10 compartimentos copas y vasos

Cód.	Altura máx.	Nº alturas	P.V.P.
10HS318	9,4 cm	1	34,25
10HS434	13,5 cm	2	46,90
10HS638	17,6 cm	3	56,60
10HS800	21,7 cm	4	68,35
10HS958	25,8 cm	5	80,30
10HS1114	29,9 cm	6	92,15

17 compartimentos copas y vasos

Cód.	Altura máx.	Nº alturas	P.V.P.
17HS318	9,4 cm	1	35,70
17HS434	13,5 cm	2	48,75
17HS638	17,6 cm	3	61,50
17HS800	21,7 cm	4	74,35
17HS958	25,8 cm	5	87,30
17HS1114	29,9 cm	6	99,70



Arándano (416)



Azul marino (186)



Verde (119)



Castaño (167)



Gris claro (151)



Beige (184)

Clips de extensores

Clips de identificación de cestas de lavado

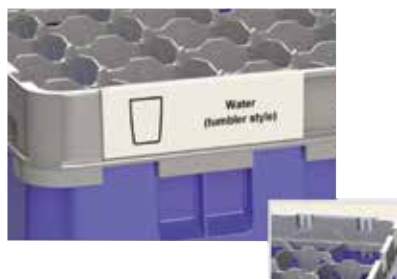

- Estos clips le permitirán identificar sus cestas de lavado de un vistazo.
- Fabricados en ABS, están diseñados para soportar las altas temperaturas de los lavavajillas comerciales.
- Con 34 diseños disponibles pre-impresos y posibilidad de personalización. Consulte modelos disponibles.

Clip de extensores

Cód.	Descripción	U/E	P.V.P.
CECBL	Clip para identificación en blanco	1	2,00

Consultar repuestos para estos artículos en la sección REPUESTOS DE ARTÍCULOS (al final de este catálogo).
Todos los artículos resaltados en negrita son productos en stock habitual. Consultar colores disponibles.

Cestas para platos



Utilice cestas para platos cuando necesite lavar, proteger, transportar y almacenar un gran número de platos, aplicando el mismo concepto de las cestas de cristalería.



Cestas para platos

Cód.	Descripción	P.V.P./ud.
CP-14820-2	57 platos de 148 mm. Ø x 20 mm. fondo	84,00
CP-17620-3	46 platos de 176 mm. Ø x 19 mm. fondo	95,00
CP-19224-2	36 platos de 154 mm. Ø x 24 mm. fondo	84,00
CP-19224-3	36 platos de 195 mm. Ø x 24 mm. fondo	95,00
CP-22624-4	32 platos de 226 mm. Ø x 23 mm. fondo	106,00
CP-31024-4	21 platos de 236 mm. Ø x 24 mm. fondo	106,00
CP-31024-5	21 platos de 277 mm. Ø x 24 mm. fondo	117,00
CP-31024-6	20 platos de 310 mm. Ø x 24 mm. fondo	128,00
CP-28026-4	20 platos de 236 mm. Ø x 26 mm. fondo	106,00
CP-28026-5	20 platos de 277 mm. Ø x 26 mm. fondo	117,00
CP-28026-6	18 platos de 280 mm. Ø x 26 mm. fondo	128,00
CP-32328-4	18 platos de 236 mm. Ø x 28 mm. fondo	106,00
CP-32328-5	18 platos de 277 mm. Ø x 28 mm. fondo	117,00
CP-32328-6	18 platos de 318 mm. Ø x 28 mm. fondo	128,00
CP-32328-7	18 platos de 323 mm. Ø x 28 mm. fondo	139,00
CP-28031-3	18 platos de 195 mm. Ø x 31 mm. fondo	95,00
CP-28031-4	18 platos de 236 mm. Ø x 31 mm. fondo	106,00
CP-28031-5	18 platos de 277 mm. Ø x 31 mm. fondo	117,00
CP-31334-3	15 platos de 195 mm. Ø x 34 mm. fondo	95,00
CP-31334-4	15 platos de 236 mm. Ø x 34 mm. fondo	106,00
CP-31334-5	15 platos de 277 mm. Ø x 34 mm. fondo	117,00
CP-31334-6	15 platos de 310 mm. Ø x 34 mm. fondo	128,00
CP-31054-3	10 platos de 194 mm. Ø x 54 mm. fondo	95,00
CP-31054-4	10 platos de 236 mm. Ø x 54 mm. fondo	106,00
CP-31054-5	10 platos de 277 mm. Ø x 54 mm. fondo	117,00
CP-31054-6	10 platos de 310 mm. Ø x 54 mm. fondo	128,00

Accesorios

Cód.	Descripción	P.V.P./ud.
DRC2020	Cubierta de cesta - 50 x 50 x 2,4 cm	30,00

1



2



Todos los artículos resaltados en negrita son productos en stock habitual. Consultar colores disponibles.

Cestas base y portavasos



Utilice las cestas de rotación de CAMBRO como apoyo en sus operativas de lavado. Elija la cesta base adecuada para lavar platos, bandejas, sartenes y menaje variado.

Tamaño completo

Cód.	Descripción	P.V.P./ud.
BR258	Cesta base - 10,1 cm altura	22,50
BR414	Con 1 extensión - 14,3 cm altura	33,50
BR578	Con 2 extensiones - 18,4 cm altura	44,50
BR712	Con 3 extensiones - 22,5 cm altura	55,50
CRPHDG2878	Parrilla de sujeción	20,00



Medio tamaño

Cód.	Descripción	P.V.P./ud.
HBR258	Cesta base - 10,1 cm altura	21,00
HBR414	Con 1 extensión - 14,3 cm altura	32,40
HBR578	Con 2 extensiones - 18,4 cm altura	41,65
HBR712	Con 3 extensiones - 22,5 cm altura	51,25



Guardavasos

Cód.	Descripción	U/E	P.V.P./ud.
GK2000	35,6 x 45,7 cm - diámetro máx. 6,6 cm	12	18,30



Guardatazas

Cód.	Descripción	U/E	P.V.P./ud.
KK1200	35,6 x 45,4 cm - diámetro máx. 7,44 cm	12	17,15



3



4



Todos los artículos resaltados en negrita son productos en stock habitual. Consultar colores disponibles.

GUÍA DE CESTAS CAMRACK DE CAMBRO PARA COPAS Y VASOS

Más de 4.000 modelos de copas y vasos de todas las marcas con su cesta de lavado correspondiente y el precio de la misma.

Una útil herramienta que le permitirá ahorrar tiempo y le facilitará la búsqueda de la cesta de lavado ideal para sus copas o vasos.

Descárguela en www.dbmark.com

Busque la copa o vaso según su marca y modelo. Encontrará la cesta adecuada a su diámetro y altura, así como el precio de la misma.



guía de cestas para copas y vasos 2018

FABRICANTE	Modelo	Ref. fabricante	Capas ref.	Capacidad (L)	Descripción	CAMBRO	
						Ref. Cambro	P.V.P. (€) 2018
DISCO	34101		38	SOFT & SPEEL	28544	26	64,00 €
DISCO	34101		38	SOFT & SPEEL	28544	26	64,00 €
DISCO	34104		38	SOFT & SPEEL	28544	26	64,00 €
DISCO	34102		37	SOFT & SPEEL	49524	49	62,75 €
DISCO	34103		35	SOFT & SPEEL	49524	49	62,75 €
DISCO	34105		35	SOFT & SPEEL	28544	26	79,00 €
DISCO	34106		40	SOFT & SPEEL	9230	9	28,00 €
DISCO	34107		23	SOFT & SPEEL	28544	26	48,00 €
DISCO	34108		37	SOFT & SPEEL	28544	26	100,00 €
DISCO	34109		37	SOFT & SPEEL	49524	49	37,75 €
DISCO	35000		35	SOFT & SPEEL	28544	26	37,00 €
DISCO	35002		33	SOFT & SPEEL	28544	26	39,00 €
DISCO	35004		34	SOFT & SPEEL	28544	26	54,00 €
DISCO	35005		33	SOFT & SPEEL	49524	49	62,75 €
DISCO	35006		37	SOFT & SPEEL	28544	26	28,00 €
DISCO	35008		35	SOFT & SPEEL	28544	26	39,00 €
EDWARDS	81901		31	COCKTAIL	28544	26	73,00 €
ELITE	91404		34	AGUA	28544	26	69,00 €
ELITE	91404		34	COCKTAIL	28544	26	37,00 €
ELITE	91405		35	WINE	28524	26	88,00 €
ELITE	91406		39	WINE BLENDED	49524	49	62,75 €
GLAD	35024		35	WINEY AUTO	28524	26	79,00 €
GLAM	85003		35	WINEY RACK	28524	26	39,00 €
GLAM	28502		35	MARINI	9120	9	49,00 €
GRAND CITY	91943		38	COCKTAIL	28544	26	67,75 €
GRAND CITY	91944		38	WINE	28524	26	74,00 €
GRAND	28544		37	COCKTAIL	28544	26	39,00 €
GRAND	28545		44	COCKTAIL	9120	9	49,00 €
HANDY	85491		41	COCKTAIL	28524	26	79,00 €
HILDAVI	71907		7	SOFT & SPEEL	49524	49	37,75 €
HILDAVI	71904		38	SOFT & SPEEL	14518	14	37,00 €
HILDAVI	71105		37	SOFT & SPEEL	9230	9	28,00 €
HILDAVI	71107		37	SOFT & SPEEL	28524	26	39,00 €
HILDAVI	71103		39	SOFT & SPEEL	28544	26	44,00 €
HILDAVI	71102		35	SOFT & SPEEL	28544	26	79,00 €
HILDAVI	71104		45	SOFT & SPEEL	28544	26	57,75 €
IBBY-COTTRE	95003		33	HOT DRINK	28544	26	79,00 €
IBBY	85005		35	WINEY	14518	14	37,00 €
IBBY	85006		35	WINEY	9420	9	23,00 €
IBBY-ALICE	84414		14	MARINI	28524	26	39,00 €
IBBYSON	85003		31	COCKTAIL	28580	28	88,00 €
ILVA	85003		35	SOFT & SPEEL	28524	26	39,00 €
ILVA	85004		37	SOFT & SPEEL	14518	14	37,00 €
MARGARITA	91907		37	MARGARITA	9120	9	49,00 €

Al igual que los carros de platos, las cestas de lavado de CAMBRO son la mejor opción para el cuidado de su cristalería. Sus características exclusivas le permiten cumplir cinco importantes misiones:

- Lavado: espacios interiores muy amplios para una perfecta circulación del agua y del detergente dentro de la cesta.
- Protección: extensores y divisores que protegen la copa en toda su altura y evitan que choquen unas contra otras.
- Transporte: paredes exteriores cerradas que evitan que entre suciedad y polvo durante la manipulación y almacenamiento.
- Almacenamiento: las cestas de paredes cerradas se apilan unas sobre otras, formando un perfecto armario sobre el que se coloca una tapa. No se necesita funda.
- Clasificación: DBMARK es la única empresa que le ofrece 11 colores para clasificar e identificar fácilmente la cristalería que contiene cada cesta.

Todos los artículos resaltados en negrita son productos en stock habitual. Consultar colores disponibles.

Cestas para tazas, cestas con espigas y cestas para cubiertos



Las cestas para tazas cuentan con una muesca en el fondo de cada compartimento para inclinar las tazas, de modo que no acumulen agua en su base durante el lavado. Elija la cesta de espigas adecuada para lavar platos, bandejas, sartenes y menaje variado. Utilice el sistema de cestas cerradas para almacenar y transportar la cubertería.



20 compartimentos 11,1 x 8,8 cm

Cód.	Altura máx.	P.V.P.
20C258	6,6 cm	31,00
20C414	10,7 cm	44,50



16 compartimentos 11,1 x 11,1 cm

Cód.	Altura máx.	P.V.P.
16C258	6,6 cm	31,00
16C414	10,7 cm	42,25
16C578	14,9 cm	53,50



10 compartimentos 10,4 x 8,8 cm

Cód.	Altura máx.	P.V.P.
10HC258	6,6 cm	29,00
10HC414	10,7 cm	38,25

Cesta con espigas

Cód.	Descripción	P.V.P./ud.
PR314	Cesta base 9 x 9 - 10,1 cm altura	31,00
PR500	Con 1 extensión 9 x 9 - 14,3 cm altura	42,00
PR59314	Cesta base 5 x 9 - 10,1 cm altura	31,00
PR59500	Con 1 extensión 5 x 9 - 14,3 cm altura	42,00
OETR314	Para bandejas - 10,1 cm altura	31,00



Cesta para lavar cubiertos

Cód.	Descripción	P.V.P./ud.
FR258	Tamaño completo	31,00
HFR258	Media cesta	29,00
8FB434	8 comp. - con asa	40,00
8FBNH434	8 comp. - sin asa	40,00



Cesta para almacenar cubiertos

Cód.	Descripción	P.V.P./ud.
BR712CUB	400 cubiertos hasta 19 cm altura	134,50
BR918CUB	400 cubiertos hasta 23 cm altura	145,50
BR1034CUB	400 cubiertos hasta 27 cm altura	156,50



Todos los artículos resaltados en negrita son productos en stock habitual. Consultar colores disponibles.



Cestas de base

Cód.	Descripción	P.V.P.
BR258	Completa - 67 mm. alt.	22,50
HBR258	Media cesta - 67 mm.	21,00



Cestas para tazas

Cód.	Descripción	P.V.P.
16C258	Completa - 16 comp. - 67 mm. alt.	31,00
20C258	Completa - 20 comp. - 67 mm. alt.	31,00
8HC258	Media cesta - 8 comp. - 67 mm. alt.	29,00
10HC258	Media cesta - 10 comp. - 67 mm. alt.	29,00



Extensión abierta - E3 y HE3

Cód.	Descripción	P.V.P.
E3	Tamaño completo	11,00
HE3	Medio tamaño	9,75



Extensión de divisor alto - E1 y GE1

Cód.	Descripción	P.V.P.
9E1	9 compartimentos	15,50
16E1	16 compartimentos	12,25
20GE1	20 compartimentos	16,50
25E1	25 compartimentos	12,25
30GE1	30 compartimentos	16,50
36E1	36 compartimentos	12,25
49E1	49 compartimentos	15,50



Extensión de divisor bajo - E2

Cód.	Descripción	P.V.P.
9E2	9 compartimentos	15,50
16E2	16 compartimentos	11,25
20E2	20 compartimentos	13,50
20GE2	20 compartimentos	15,50
25E2	25 compartimentos	11,50
30GE2	30 compartimentos	15,50
36E2	36 compartimentos	12,25
49E2	49 compartimentos	15,00



Extensión divisor alto y tamaño completo - E4

Cód.	Descripción	P.V.P.
16E4	16 compartimentos	15,00
20GE4	20 compartimentos	22,00
25E4	25 compartimentos	15,00
36E4	36 compartimentos	15,00



Extensión divisor bajo y tamaño completo - E5

Cód.	Descripción	P.V.P.
16E5	16 compartimentos	15,25
20GE5	20 compartimentos	20,00
25E5	25 compartimentos	15,25
36E5	36 compartimentos	15,25



Extensión divisor alto y medio tamaño - HE1

Cód.	Descripción	P.V.P.
8HE1	8 compartimentos	14,40
10HE1	10 compartimentos	12,20
17HE1	17 compartimentos	12,70



Extensión divisor bajo y medio tamaño - HE2

Cód.	Descripción	P.V.P.
8HE2	8 compartimentos	12,75
10HE2	10 compartimentos	11,40
17HE2	17 compartimentos	12,20

Todos los artículos resaltados en negrita son productos en stock habitual. Consultar colores disponibles.

Gestión de residuos

09



La gestión de residuos es un área muy importante en la hostelería. Trabajando con el material adecuado conseguirá tener la imagen limpia e higiénica que usted desea ante sus clientes y además gestionar de forma práctica, cómoda y sostenible los residuos de su negocio.

DBMARK le ofrece una solución integral a la gestión de residuos tanto en el interior como en el exterior de su establecimiento:

- Para el exterior dispone de una gama de ceniceros con diferentes soluciones, como son las estaciones de fumador o los compactos ceniceros de pared.
- Le ofrece una gran variedad de papeleras de interior para utilizar en cualquier punto de su negocio, y una gran variedad de cubos de basura y de reciclaje que le brindan la solución ideal para trabajar con comodidad en el interior de sus cocinas y ser responsable a la vez con el medio ambiente.
- Dispone de equipos de limpieza de pavimentos y equipamiento sanitario para el WC.



La solución adecuada para la gestión de residuos de tabaco en el exterior: ceniceros ignífugos con cuerpo de acero galvanizado en pintura electrostática, para aumentar su resistencia a la corrosión, fáciles y rápidos de vaciar y con el kit de montaje incluido. Los de suelo son de base pesada que aporta estabilidad a la torre, pero también incluyen kit opcional de anclaje al suelo.

◆ Novedad 2018 ◆



Cenicero de exterior - pared			
Cód.	Descripción	U/E	P.V.P./ud.
a	AT-0202-DGRY Epoxi gris - 15,2 x 6,4 x 25,5 cm - 1,5 l	1	55,79
	AT-0222-DGRY Epoxi gris - 19,1 x 6,4 x 35,5 cm - 3 l	1	76,27
b	AT-0291-DGRY Epoxi gris - 10,5 x 11 x 50 cm - 1 l	1	102,51
c	AT-0401-MSSTL Acero inox. brillante - 7,6 cm x 46 cm - 1,8 l	1	102,51
	AT-0402-MSSTL Acero inox. brillante - 7,6 cm x 46 cm - 1,7 l	1	113,91
d	AT-0301-ALU Aluminio - 8 cm x 48 cm - 2,4 l	1	113,91
	AT-0302-ALU Aluminio - 8 cm x 68 cm - 3,4 l	1	136,71
e	AT-0252-DGRY Epoxi gris - 30 x 14 x 67 cm - 3 l + 14 l	1	179,90
	AT-0210-DGRY* Epoxi gris - Poste para AT-0212-DGRY - 25 x 20 x 105 cm	1	89,90
	AT-0212-DGRY Epoxi gris - 10 x 8,4 x 50 cm - 3 l	1	109,90

*No incluye cenicero.



Cenicero de exterior - suelo			
Cód.	Descripción	U/E	P.V.P./ud.
	AT-0292-DGRY Epoxi gris - 30 cm Ø x 104 cm - 3 l	1	147,01
	AT-0232-DGRY Epoxi gris - 40 x 26 x 104 cm - 12,5 l	1	246,20
	AT-0262-DGRY Papelera - Epoxi gris - 40 x 26 x 104 cm - 12,5 l	1	305,20
	AT-1271-DGRY Papelera - Epoxi gris - 33 x 28 x 89,5 cm - 20 l	1	369,96
	AT-1271-SIL Papelera - Epoxi plata - 33 x 28 x 89,5 cm - 20 l	1	369,96
	AT-1272-DGRY Papelera - Epoxi gris - 30 x 25 x 96 cm - 27 l	1	339,90
	AT-1272-SIL Papelera - Epoxi plata - 30 x 25 x 96 cm - 27 l	1	339,90
	AT-1273-DGRY Papelera - Epoxi gris - 48 x 25 x 96 cm - 49 l	1	399,90
	AT-1273-SIL Papelera - Epoxi plata - 48 x 25 x 96 cm - 49 l	1	399,90
	AT-0421-MSSTL Acero inox. brillante - 7,6 cm Ø x 92 cm - 1,4 l	1	193,73
	AT-0422-MSSTL Acero inox. brillante - 7,6 cm Ø x 92 cm - 1,1 l	1	205,13
	AT-0321-ALU Aluminio - 8 cm Ø x 90 cm - 4,5 l	1	284,94

Todos los artículos resaltados en negrita son productos en stock habitual. Consultar colores disponibles.

Ceniceros de mesa

Tenemos a su disposición varios modelos de ceniceros de mesa redondos de melamina negra y ceniceros de agua del mismo material y de acero inoxidable.

Cenicero de mesa redondo

Cód.	Descripción	U/E	P.V.P./ud.
ST363B-1	Melamina negra - 10 cm Ø x 4,5 cm	12	0,96
ST365R-1	Melamina roja - 10 cm Ø x 4,5 cm	12	0,96
263B-1	Material fenólico negro - 11 cm Ø x 4,5 cm	12	1,06
131B	Material fenólico negro - 8 cm Ø x 3 cm	12	0,77
707B	Material fenólico negro - 10 cm Ø x 3 cm	12	1,06



Cenicero de mesa - agua

Cód.	Descripción	U/E	P.V.P./ud.
WPA5BK	Melamina negra - 12,5 cm	12	5,16
WPA5B	Melamina hueso - 12,5 cm	12	5,16
WPA5SS	Acero inox. - 12,5 cm Ø	12	5,16



Papeleras



Le ofrecemos una gran variedad de papeleras de diseño elegante, contemporáneas, diseñadas para encajar en todo tipo de ambientes. Fabricadas en diferentes materiales y capacidades, darán servicio a todas las necesidades de su establecimiento.

Papelera de interior con cenicero

Cód.	Descripción	U/E	P.V.P./ud.
AT-2030-BLA	Epoxi negro - 25 cm Ø x 65 cm - 30 l	1	73,50
AT-2030-SSSTL	Acero inox. mate - 25 cm Ø x 65 cm - 30 l	1	86,12
AT-2030-MSSTL	Acero inox. brillante - 25 cm Ø x 65 cm - 30 l	1	86,12
AT-2030-SIL	Epoxi gris metalizado - 25 cm Ø x 65 cm - 30 l	1	73,50



Papelera de pedal

Cód.	Descripción	U/E	P.V.P./ud.
SO-6003-MSSTL	Acero inox. brillante - 16,7 cm x 27 cm - 3 l	6	15,39
SO-6005-MSSTL	Acero inox. brillante - 20,3 cm x 33 cm - 5 l	4	20,92
SO-6012-MSSTL	Acero inox. brillante - 28,4 cm x 40 cm - 12 l	2	35,09
SO-6020-MSSTL	Acero inox. brillante - 29,2 cm x 44,5 cm - 20 l	1	49,70
SO-6030-MSSTL	Acero inox. brillante - 29,2 cm x 64 cm - 30 l	1	74,17



Papelera redonda con tapa de presión

Cód.	Descripción	U/E	P.V.P./ud.
PB-3140-BLA	Epoxi negro - 35 cm Ø x 74 cm - 40 l	1	117,34
PB-3140-MSSTL	Acero inox. brillante - 35 cm Ø x 74 cm - 40 l	1	135,16
PB-3140-SIL	Epoxi gris metalizado - 35 cm Ø x 74 cm - 40 l	1	117,34
PB-3140-SSSTL	Acero inox. mate - 35 cm Ø x 74 cm - 40 l	1	135,16



Todos los artículos resaltados en negrita son productos en stock habitual. Consultar colores disponibles.



Papelera de cúpula abierta

Cód.	Descripción	U/E	P.V.P./ud.
OD-3352-BLA	Acero negro - 38 cm Ø x 88 cm - 56 l	1	225,15



a



c



b

Papelera redonda

Cód.	Descripción	U/E	P.V.P./ud.
a	WB-1051-BLA Epoxi negro - carcasa - 22,5 cm Ø x 27 cm - 10 l	1	29,11
	WB-1051-BEI Epoxi beige - carcasa - 22,5 cm Ø x 27 cm - 10 l	1	29,11
	WB-1051-SSSTL Acero inox. mate - carcasa - 22,5 cm Ø x 27 cm - 10 l	1	36,47
b	WB-1011-MSSTL Acero inox. brillante - perforada - 20,5 cm Ø x 29,5 cm - 10 l	1	23,80
c	WB-1042-BLA Epoxi acabado piel negra - 22,3 cm Ø x 28 cm - 10 l	1	23,36
	WB-1042-BRN Epoxi acabado piel marrón - 22,3 cm Ø x 28 cm - 10 l	1	23,36



WB-1251-SSSTL



WB-1252-BLA



WB-1261-BLA



WB-1261-SSSTL



WB-1271-BLA



WB-1271-SSSTL

Papelera de separación de residuos

Cód.	Descripción	U/E	P.V.P./ud.
WB-1251-BLA	Epoxi negro con recipientes de colores - 25,5 cm Ø x 30,8 cm - 13 l	1	51,14
WB-1251-SSSTL	Acero inox. mate con recipientes de colores - 25,5 cm Ø x 30,8 cm - 13 l	1	56,90
WB-1252-BLA	Epoxi negro con recipientes negros - 25,5 cm Ø x 30,8 cm - 13 l	1	51,14
WB-1252-SSSTL	Acero inox. mate con recipientes negros - 25,5 cm Ø x 30,8 cm - 13 l	1	56,90
WB-1261-BLA	Epoxi negro - 35,5 cm Ø x 47 cm - 40 l	1	125,31
WB-1261-SSSTL	Acero inox. mate - 35,5 cm Ø x 47 cm - 40 l	1	153,76
WB-1271-BLA	Epoxi negro - 35,5 cm Ø x 67 cm - 60 l	1	159,52
WB-1271-SSSTL	Acero inox. mate - 35,5 cm Ø x 67 cm - 60 l	1	187,97

Todos los artículos resaltados en negrita son productos en stock habitual. Consultar colores disponibles.

Papeleras (cont.)



Papelera de ABS resistente al fuego

Cód.	Descripción	U/E	P.V.P./ud.
FR-1002-BLA	Negro - 24 x 17 x 26 cm - 6,6 l	20	8,52
FR-1003-BLA	Negro - 28 x 21 x 31 cm - 13,2 l	20	10,18



Papelera de polipropileno con tapa basculante

Cód.	Descripción	U/E	P.V.P./ud.
a ST-1003-GRY	Gris - 24 x 38 x 44 cm - 25 l	10	23,36
ST-1005-GRY	Gris - 45 x 37 x 61 cm - 40 l	10	32,99
b ST-0010-WHT	Blanco - 24,6 x 19,8 x 37,3 cm - 10 l	10	9,90
ST-0025-WHT	Blanco - 34,6 x 27,8 x 51,1 cm - 25 l	10	14,90
ST-0050-WHT	Blanco - 40,6 x 34 x 66,8 cm - 50 l	10	22,50



Cubos de basura



Ideales para la eliminación de residuos "manos libres", imprescindibles en el servicio de alimentos. Tienen un mecanismo de pedal silencioso y robusto. Las tapas ajustan perfectamente y ayudan a contener los olores. Disponemos de una gran variedad de colores que le ayudarán a identificar el contenido de los residuos que hay dentro. Fabricados en polipropileno.



Cubo con pedal sin tapa

Cód.	Descripción	Color cubo	U/E	P.V.P./ud.
SO-1230-BASE	41 x 39,8 x 43,5 cm - 30 l	<input type="checkbox"/> <input type="checkbox"/> <input checked="" type="checkbox"/> <input type="checkbox"/>	1	36,53
SO-1245-BASE	41 x 39,8 x 60 cm - 45 l	<input type="checkbox"/> <input type="checkbox"/> <input checked="" type="checkbox"/> <input type="checkbox"/>	1	53,58
SO-1270-BASE	49,5 x 41,2 x 67,3 cm - 70 l	<input type="checkbox"/> <input type="checkbox"/> <input checked="" type="checkbox"/> <input type="checkbox"/>	1	74,61
SO-1290-BASE	50 x 41,2 x 82 cm - 90 l - con ruedas	<input type="checkbox"/> <input type="checkbox"/> <input checked="" type="checkbox"/> <input type="checkbox"/>	1	105,39

El modelo SO-1290-
incorpora ruedas

Tapa

Cód.	Descripción	Color tapa	U/E	P.V.P./ud.
SO-1245-LID	Para SO-1230-BASE y SO-1245-BASE	<input checked="" type="checkbox"/> <input checked="" type="checkbox"/> <input checked="" type="checkbox"/> <input checked="" type="checkbox"/> <input type="checkbox"/> <input type="checkbox"/>	1	19,26
SO-1290-LID	Para SO-1270-BASE y SO-1290-BASE	<input checked="" type="checkbox"/> <input checked="" type="checkbox"/> <input checked="" type="checkbox"/> <input checked="" type="checkbox"/> <input type="checkbox"/> <input type="checkbox"/>	1	23,36

Todos los artículos resaltados en negrita son productos en stock habitual. Consultar colores disponibles.

Cubos de basura (cont.)



- Diseñado para exterior e interior.
- Preparado para cerrar con candado.
- Abertura extra ancha.
- Asa más grande para una movilidad más fácil.
- Incluye soporte con sujección para la bolsa.



Contenedor roll-out sin tapa

Cód.	Descripción	Color	U/E	P.V.P./ud.
RO-2101-BLA	50 x 54 x 92 cm - 100 l	■	1	42,50

Tapa

Cód.	Descripción	Color	U/E	P.V.P./ud.
RO-2102-BLU	Tapa para RO-2101-BLA	■	1	15,00
RO-2102-GRN	Tapa para RO-2101-BLA	■	1	15,00
RO-2102-GRY	Tapa para RO-2101-BLA	■	1	15,00
RO-2102-BLA	Tapa para RO-2101-BLA	■	1	15,00
RO-2102-RED	Tapa para RO-2101-BLA	■	1	15,00
RO-2102-YEL	Tapa para RO-2101-BLA	■	1	15,00

Cubos redondos móviles



Resistentes carros diseñados para cargas pesadas, las ruedas giratorias aseguran un transporte fácil y estable. Construidos en polipropileno y con bordes reforzados resistentes a los impactos, son apilables entre sí y aguantan temperatura desde -29°C a más de 60°C.

- Diseño especial para reemplazar fácilmente la bolsa.
- Tapa robusta diseñada para drenar el agua.
- Asas forradas de goma para proteger las manos en cargas pesadas.
- Carrito ajustable para los dos tamaños de contenedor.

Contenedor sin tapa

Cód.	Descripción	Color	U/E	P.V.P./ud.
RC-2003	Cubo de 85 l	■ ■ ■ □	1	44,90
RC-2005	Cubo de 120 l	■ ■ ■ □	1	59,90

Tapa

Cód.	Descripción	Color	U/E	P.V.P./ud.
RC-2013	Tapa para cubo de 85 l	■ ■ ■ □	1	12,90
RC-2015	Tapa para cubo de 120 l	■ ■ ■ □	1	18,90

Carrito ajustable

Cód.	Descripción	U/E	P.V.P./ud.
RC-2092	Para RC-2003 y RC-2005	1	94,90



Todos los artículos resaltados en negrita son productos en stock habitual. Consultar colores disponibles.

Cubos de reciclaje



Son la solución perfecta para la eliminación y separación de residuos, y están diseñados para adaptarse a espacios pequeños y restringidos. Puede elegir entre dos tamaños de cubos (apilables) y las distintas variedades de tapaderas: cartón, vidrios, envases de plástico, latas, etc. Están fabricados en polipropileno.



Cubo sin tapa

Cód.	Descripción	Colores	U/E	P.V.P./ud.
PB-1080-GRY	32 x 46 x 58 cm - 60 l	■	4	40,96
PB-1090-GRY	32 x 46 x 76,2 cm - 80 l	■	4	54,22

Tapa

Cód.	Descripción	Colores	U/E	P.V.P./ud.
PB-1081-GRY-LID	Push - 34 x 47 x 22 cm	■	1	15,83
PB-1082-GRY-LID	Latas - 34 x 47 x 22 cm	■	1	15,83
PB-1083-GRY-LID	Cartón - 34 x 47 x 22 cm	■	1	15,83
PB-1011-GRY	Plana cerrada - 33 x 45,5 x 6,5 cm	■	1	22,69
PB-1012-GRN	Plana orificio redondo - 33 x 45,5 x 6,5 cm	■	1	22,69
PB-1012-BLU	Plana orificio redondo - 33 x 45,5 x 6,5 cm	■	1	22,69
PB-1013-YEL	Plana orificio cuadrado - 33 x 45,5 x 6,5 cm	■	1	22,69
PB-1013-RED	Plana orificio cuadrado - 33 x 45,5 x 6,5 cm	■	1	22,69
PB-1014-BLU	Plana cartón y papel - 33 x 45,5 x 6,5 cm	■	1	22,69

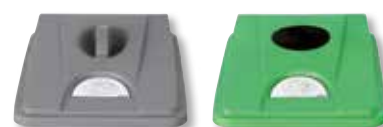

PB-1011-GRY

PB-1012-GRN



PB-1014-BLU

PB-1013-YEL

Carro para PB-1080 y PB-1090

Cód.	Descripción	Colores	U/E	P.V.P./ud.
PB-1002-BLA	Plástico negro - 47,5 x 33 x 15 cm	■	1	45,50



Cubo PB-1090-GRY
+
Tapa PB-1081-GRY-LID



Cubo PB-1090-GRY
+
Tapa PB-1082-GRY-LID



Cubo PB-1080-GRY
+
Tapa PB-1083-GRY-LID



Se pueden unir carritos para crear una estación móvil de reciclado.

Todos los artículos resaltados en negrita son productos en stock habitual. Consultar colores disponibles.



SC-1001



DC-2003

Cubo de fregar

Cód.	Descripción	Colores	U/E	P.V.P./ud.
SC-1001	Con prensa - 20 l	■	1	68,08
SC-2006	Con prensa - 25 l	■	1	89,90
DC-2003	Doble - con prensa - 36 l	■	1	138,26
W-1001	Prensa universal	■	1	52,36

Accesorios

Cód.	Descripción	Colores	U/E	P.V.P./ud.
DP-1011	Escoba y recogedor	■	10	22,50
KM-1001	Mopa Kentucky	□	10	5,54
KM-1102	Mopa, soporte y palo	■	10	12,73



FS-1001-YEL

FS-1011-YEL

FS-1012-YEL

FS-1013-YEL

FS-1014-YEL

FS-1015-YEL

FS-1016-YEL

Señales de suelo

Cód.	Descripción	Colores	U/E	P.V.P./ud.
FS-1001-YEL	Señal CUIDADO	■	10	12,40
FS-1011-YEL	Señal SUELO MOJADO	■	10	12,40
FS-1012-YEL	Señal NO PASAR	■	10	12,40
FS-1013-YEL	Señal ALTO VOLTAJE	■	10	12,40
FS-1014-YEL	Señal TRABAJANDO	■	10	12,40
FS-1015-YEL	Señal PROHIBIDO	■	10	12,40
FS-1016-YEL	Señal PELIGRO	■	10	12,40

Todos los artículos resaltados en negrita son productos en stock habitual. Consultar colores disponibles.

Repuestos de artículos más vendidos

10



Contenedores GN



Cód.	Descripción	U/E	P.V.P./ud.
Puertas / Tapas ⁽¹⁾			
7335	Para UPC400	1	168,55
6318	Para 300MPC, 1318MTC	1	150,70
7615	Para UPCS140, UPCS160, UPCS180	1	66,39
Gomas / Juntas			
12119	Para UPC400	1	19,66
12102	Para 300MPC, 1318MTC	1	17,12
Cierres ⁽²⁾			
60135	Para UPC400	1	27,40
H05021	Para 300MPC, 1318MTC	1	5,83
60423	Para UPCS140, UPCS160, UPCS180	1	17,19
60212	Kit de cierre de nylon negro	1	16,44
Tapón de vacío			
H07001	Para contenedores posteriores a 2007 (tapón negro)	1	3,91
14200	Para contenedores anteriores a 2007 (tapón blanco)	1	1,37
Ejes			
42132	Para UPC400	1	4,32
42136	Para UPC800, UPC1600	1	4,32
42133	Clip para eje	1	1,37

⁽¹⁾ Indicar color de la puerta o tapa

⁽²⁾ Si sus cierres son metálicos o su equipo fue comprado antes del año 2003 consúltelos.

Contenedores de líquidos

LCD's



UC's



Cód.	Descripción	U/E	P.V.P./ud.
Tapas ⁽¹⁾			
6316	Para 100LCD	1	50,83
6322	Para 250LCD, 350LCD, 500LCD	1	59,73
6323	Para 1000LCD	1	105,02
7354	Para UC250, UC500	1	54,26
7356	Para UC1000	1	80,70
Gomas / Juntas			
12100	Para 100LCD	1	8,57
12101	Para 250LCD, 350LCD, 500LCD	1	11,99
12106	Para 1000LCD	1	17,12
12117	Para UC250, UC500	1	11,16
12130	Para UC1000	1	15,00
Cierres ⁽²⁾			
60264	Para 100LCD, 1000LCD	1	7,81
60263	Para 250LCD, 350LCD, 500LCD	1	7,81
60135	Para UC250, UC500, UC1000	1	27,40
Tapón de vacío			
H07001	Para contenedores posteriores a 2007 (tapón negro)	1	3,91
14200	Para contenedores anteriores a 2007 (tapón blanco)	1	1,37
Grifos			
60267	Grifo	1	25,69
64003	Soporte de grifo	1	5,48

⁽¹⁾ Indicar color de la puerta o tapa

⁽²⁾ Si sus cierres son metálicos o su equipo fue comprado antes del año 2002 consúltelos.

Carros de ingredientes

IB's



IBS's



Cód.	Descripción	U/E	P.V.P./ud.
Tapas			
IB27LIDCW	Para IB27	1	132,85
IB32LIDCW	Para IB32, CC32	1	142,90
IB36LIDCW	Para IB36	1	132,30
IB44LIDCW	Para IB44	1	132,30
60432	Tapa delantera para IBS20	1	18,56
60433	Tapa trasera para IBS20	1	17,06
60271	Tapa delantera para IBS27	1	26,30
60270	Tapa trasera para IBS27	1	28,08
60273	Tapa delantera para IBS37	1	28,30
60272	Tapa trasera para IBS37	1	33,23
Ruedas			
60431	Rueda giratoria para IBS20, IBS27	1	28,30
60005	Rueda giratoria para IBS37, IB27, IB32, IB36, IB44, CC32	1	44,93
60430	Rueda fija para IBS20, IBS27	1	23,22
60009	Rueda fija para IBS37, IB27, IB32, IB36, IB44, CC32	1	36,99
Grifo			
60222	Para CC32	1	18,29

NOTA: Si su equipo fue comprado antes del año 2005 consúltenos.

Carros de lavado y transporte

Carro de platos



BC340KD



CDR2020



Cód.	Descripción	U/E	P.V.P./ud.
Ruedas			
60007	5" con freno para DC575, DC700, DC825, DC1225	1	47,00
60008	5" sin freno para DC575, DC700, DC825, DC1225	1	39,87
41020	10" para DC575, DC700, DC825, DC1225	1	81,73
H06002	10" para ADCS, DCS950, DCS1125	1	55,55
H06001	5" con freno para ADCS, DCS950, DCS1125	1	46,66
41064	Para CDR2020	1	23,98
41063	Para BC331KD	1	28,23
41076	Para BC340KD	1	36,24
Ejes			
60082	Para DC1225	1	42,75
60083	Para DC575, DC700, DC825	1	42,75
H06014	Para ADCS	1	62,41
Fundas			
14300	Para DC825	1	128,40
14310	Para DC575, DC700	1	128,40
14311	Para DC1225, DCS950, DCS1125	1	144,60
ADCC	Para ADCS	1	111,32
Asas			
41079	Para BC340KD (asa negra)	1	23,43
41080	Para BC340KD (asa gris)	1	23,43
41065	Para BC331KD (asa gris)	1	14,25
41066	Para BC331KD (asa negra)	1	14,25

Índice alfanumérico de producto

11



CÓDIGO	PÁGINA	CÓDIGO	PÁGINA	CÓDIGO	PÁGINA	CÓDIGO	PÁGINA	CÓDIGO	PÁGINA
00082-1-SAN	109	1086	70	1157	140	122 400 050	167	1417	68
00083-1-SAN	109	10CS	92	11663C	225	122401118	166	1418	146
00084-1-SAN	109	10CW	97	11663C3	225	1224	179	1418TRCW	164
00085-1-SAN	109	10CWC	214	11663C3F	225	122 450 050	167	1418CL	162
00085-PC	108	10CWCH	214	11663CF	225	1224MT	163	1418CT	156
00086-1-SAN	109	10CWCHN	214	11663K	225	122500014	166	1418CW	163
00086-PC	108	10CWD	214	11663M	225	122 500 050	167	1418D	162
00087-PC	108	10CWGL	214	1169W	66	1225	184	1418FF	153
1000	146	10CWL	97	116VS	98	122600021	166	1418TR	146
1000CW	99	10CWNR	97	1171W	66	122600023	166	1418TRCW	163
1000LCD	263	10HC258	289, 290	1172W	68	122 600 050	167	142-20-TD	96
1005CW	99	10HC414	289	1174W	66	122601118	166	142-24-TD	96
1007CW	99	10HE1	290	1175W	66	1226	184	142-28-TD	96
100BC1	138	10HE2	290	1176W	66	122 650 050	167	14200	300, 301
100BC	138	10HPC	246	1177W	66	122700014	166	1422TR	146
100BCS	138	10HPCH	246	1188W	68	122 700 050	167	14300	303
100CW	98	10HPCHN	246	1189W	68	1228	184	14310	303
100LCD	263	10HPD	246	1192W	68	1229	184	14311	303
100MCCW	229	10HS1114	285	1200	146	1230MT	163	1471	66
100MCCW441	229	10HS318	285	1200CW	99	1240	242	1472	68
100MPC	265	10HS434	285	1200DIV	268	12463C	225	1474	66
100MPCHL	265	10HS638	285	1200P	105	12463C3	225	1475	66
100VS	98	10HS800	285	1202	178	12463C3F	225	1476	66
1010VS	98	10HS958	285	1202CW	99	12463CF	225	14CW	214
101	180	10PPCH	212	1203	178	12463K	225	14HP	246
1012VS	98	10PPCWSC	212, 214	1204	178	12463M	225	14PP	212
1013CW	99	10PPD	212	1205	178	124VS	98	1500	237
1014	146	1100	146	1206	178	1252SLINB250	219	1504	182
10145CW	164	1100CT	156	120CW	97	12CW	214	150CW	97
10146CW	164	1101CW	99	120VS	98	12HP	246	150S&P	133
10146DCP	165	1102	225	12100	301	12HPH	246, 250	1510	237
10146DCPC	165	110SS20	224	12101	301	12PP	212	1514	237
10146DCW	164	110SS24	224	1210	178	12RR	74	1516	237
10146DCWC	165	110SS28	224	12102	300	12RS12	188	1520	146
1014CL	162	110SS32	224	12106	301	12SFSCW	210	1520CBCP	280
1014CT	156	110SS36	224	1210PW	268	12SFSCW 441	210	1520CBP	280
1014FF	153	110SS40	224	12117	301	12SFSP	210	1520CBPF	280
1014VS	98	1113W	68	12119	300	12SFSP	210	1520CBR	280
1015	146	1116	146	12130	301	12SR	74	1520CL	162
1015MT	163	1117W	68	1216	146	12TGS	61	1520CT	156
1021	231	1118W	68	1216CL	162	1300	146	1520CW	163
102	182	111BBSSC20	224	1216CT	156	1306	136	1520D	162
1022	231	111BBSSC24	224	1216D	162	1312	136	1520TR	146
1023	231	111BBSSC28	224	1216FF	153	1313	146	1524B	280
1024	231	111BBSSC32	224	1217	179	1318	146	154S&P	133
10302MT	163	111BBSSC36	224	1217FFH	153	1318CC	266	1550	146
1030MT	163	111BBSSC40	224	12183CW	211	1318MT	163	1550CT	156
103	182	111BSSC20	224	12183P	211	131B	293	155S&P	133
103VS	98	111BSSC24	224	12186CW	211	136-TD	96	157510	70
105	185	111BSSC28	224	12186P	211	137-22-TD	96	157512	70
105VS	98	111BSSC32	224	12189CW	211	137510	70	15759	70
106VS	98	111BSSC36	224	12189P	211	137512	70	159	245
1071	70	111BSSC40	224	1218BK	185	13759	70	1596CP	165
107	185	1120CBP	280	1218BR	185	139-TD	96	1596CW	164
1073	70	1120CBR	280	1218CCW	211	13CLRCW	214	15CLRCW	214
1074	70	112 430 000	167	1218CCW	211	13CLRHP	246	15CLRHP	246
1075	70	11253C	225	1218DSCW	211	1400	146	1600	146
1076	70	11253K	225	1218MT	163	1400CT	156	1600CT	156
1077	70	11253M	225	1218SCW	211	1400ET	154	1600CW	99
1084	70	1135W	66	1219D	162	14105CP	165	1600DIV	268
10853C	225	1136W	66	1220D	162	14105CW	164	1600ET	154
10853K	225	1155	140	1222D	162	1411CP	165	1600P	105
10853M	225	1156	140	122400021	166	1411CW	164	1600TL	156
				122400023	166				

CÓDIGO	PÁGINA	CÓDIGO	PÁGINA	CÓDIGO	PÁGINA	CÓDIGO	PÁGINA	CÓDIGO	PÁGINA
1603	182	18263P	211	200BCS	138	2211-1-	106	25E4	290
1604	182	18266CW	211	200MCCW	229	2212-1-	106	25E5	290
1605	182	18266P	211	200MCCW441	229	22	157	25MCCW	229
1606	182	18268CLRCW	211	2012	61	2216-1-	106	25MCCW441	229
161716	68	18269CW	211	2016	61	2220-1-	106	25S1058	284
1621CBP	280	18269P	211	2025	146	2221-1-CL	106	25S1114	284
1622	146	1826CCW	211	2025MT	163	2224-1-	106	25S1214	284
16225	146	1826CL	162	2030UT	281	2232-1-	106	25S318	284
1622CT	156	1826CLRCW	211	2068	232	22CW	215	25S418	284
1622D	162	1826CT	156	207-5-W	23, 82	22HP	247	25S434	284
165PW	167	1826DBC	273	20C258	289, 290	22LPCW	214	25S534	284
1674	68	1826DBCSP	273	20C414	289	22LPH	247	25S638	284
1689	68	1826DSCW	211	20CFC	41	22PP	212	25S738	284
1692	68	1826DTC	273	20CWC	215	22SFSCW	210	25S800	284
16C258	289, 290	1826DTCSP	273	20CWCH	215	22SFSCW 441	210	25S900	284
16C414	289	1826LBC	273	20CWCHN	215	22SFSP	210	25S958	284
16C578	289	1826LBCSP	273	20CWD	215	22SFSP	210	2632	146
16CW	214	1826LTC	273	20CWGL	215	23	157	263B-1	293
16E1	290	1826LTC3	273	20CWL	215	237	184	2675	239
16E2	290	1826LTCSP	273	20CWLN	215	23BK	157	2677	239
16E4	290	1826MT	163	20E2	290	23CLRCW	215	26CF	41
16E5	290	1826MTC	273	20GE1	290	23CLRHP	247	26CW	215
16HP	246	1826SCCW	211	20GE2	290	23SLINB250	219	26HP	247
16PP	212	182C1/1	256	20GE4	290	2409	239	26PP	212
16S1058	284	182C100	255	20GE5	290	240MPC	265	2700	146
16S1114	284	182C20	255	20HPC	247	24	157	2700CT	156
16S1214	284	182C65	255	20HPCH	247	242	234	2712	61
16S318	284	182F1/1	255	20HPCHN	247	242BKEU	235	2716	61
16S418	284	182MF1/1	255	20HPD	247	242W	235	272	113
16S434	284	182MFB	255	20HPL	247	2436UTH	281	274	113
16S534	284	182MFBS	255	20HPLN	247	2436UTHS	281	277	113
16S638	284	182MFS1/1	255	20LPCWC	214	2471	66	2774	61
16S738	284	182S1/1-20	256	20LPCWD	214	2472	68	2816	232
16S800	284	182S1/1-40	256	20LPHPC	247	2474	66	2820	232
16S900	284	182S1/1-65	256	20LPHPD	247	2476	66	282SS20	255
16S958	284	182SS20	255	20PPCH	212	2488	68	282SS40	255
16SV	226	182SS40	255	20PPCWSC	212, 215	2489	68	282SS60	255
1722CBCP	280	182SS60	255	20PPD	212	24BK	157	2830	232
1722CBP	280	1831/1	256	20S1058	284	24CW	215	2850	232
1722CBR	280	1832/1	256	20S1114	284	24HP	247	2865	239
175	75	183S1/1	256	20S1214	284	24LPCW	214	28CW	215
17HE1	290	183S2/1	256	20S318	284	24LPH	247	28PP	212
17HE2	290	1862	237	20S418	284	24PP	212	2900CT	156
17HS1114	285	1863	237	20S434	284	24SV	226	295	180
17HS318	285	1864	237	20S534	284	2500	146	295X	180
17HS434	285	1865	237	20S638	284	2500CT	156	29FSCW	210
17HS638	285	1866	237	20S738	284	2504	136	29FSCW 441	210
17HS800	285	1867	237	20S800	284	2508	136	29FSP	210
17HS958	285	18CW	214	20S900	284	250LCD	263	29FSP	210
1800CT	156	18PP	212	20S958	284	2510	237	300	113
1802	180	18SFSCW	210	21155CBP	280	2512	136	3004	242
1805	180	18SFSCW 441	210	21155CBR	280	251	234	3005	242
1806	180	18SFSP	210	21	157	2514	237	300DIV	268
1810	180	18SFSP	210	21157CBP	280	2516	237	3016	242
1821/1-20	255	1908	136	21157CBR	280	251BKEU	235	3033	242
1821/1-40	255	1912	136	2115CBCP	280	251W	234	3046	146
1821/1-65	255	1950	146	2115CBCR	280	253BKEU	235	30CFC	41
182612CW	211	1950CT	156	2116	232	253W	234	30CWC	215
182612P	211	2000P	105	2120	232	254	234	30CWCH	215
1826	146	2003	234	2124	232	25CLRCW	215	30CWCHN	215
182615CW	211	2009	61	2130	232	25CLRHP	247	30CWD	215
182615P	211	200BC1	138	2206-1-	106	25E1	290	30CWGL	215
18263CW	211	200BC	138	2209-1-	106	25E2	290	30CWL	215

CÓDIGO	PÁGINA	CÓDIGO	PÁGINA	CÓDIGO	PÁGINA	CÓDIGO	PÁGINA	CÓDIGO	PÁGINA
30CWLN	215	36CF	41	4-81220	123	4-TY1200	127	4407	183
30GE1	290	36CW	215	4-81823	120	4009BK	61	44080	238
30GE2	290	36E1	290	4-81828	120	400DIV	268	4420-CL	100
30HPC	248	36E2	290	4-81833	120	400MCCW	229	4424	239
30HPCH	248	36E4	290	4-81855	120	400MCCW441	229	444	113
30HPCHN	248	36E5	290	4-81856	120	400STP	268, 281	44CW	216
30HPD	248, 250	36HP	248	4-81858	120	4012BK	61	44HP	248
30HPL	248	36PP	212	4-81859	120	40	238	44PP	213
30HPLN	248	36S1058	284	4-81860	118	4060FADJR	259	451	234
30PPCH	212	36S1114	284	4-818610	118	407	242	45CW	98
30PPCHN	212	36S1214	284	4-81865	118	40CWC	216	46	146
30PPCWSC	212, 215	36S318	284	4-81868	118	40CWCH	216	461BKEU	235
30PPD	212	36S418	284	4-81870	122	40CWCHN	216	461W	234
30S&P	133	36S434	284	4-81872	122	40CWD	216	46CW	216
30S1114	284	36S534	284	4-81873	122	40HPC	248	46HP	248
30S318	284	36S638	284	4-81874	122	40HPCH	248	46PP	213
30S434	284	36S738	284	4-81878	122	40HPCHN	248	4701	60
30S638	284	36S800	284	4-81929	123	40HPD	248	4702	60
30S800	284	36S900	284	4-81999	123	40PPCH	213	4703	60
30S958	284	36S958	284	4-82010	123	40PPCWSC	213, 216	4704	60
314	131	3711	232	4-82015	123	40PPD	213	4706	60
31763C	225	3712	233	4-82018	123	4100BKEU	236	4708	60
3200P2	105	3713	232	4-835809	73	4100P	234	4712	60
320A	180	3715	232	4-835814	73	4100PBKEU	236	49B53	256
320C	180	3716	233	4-83599	73	4100PW	234	49B60	256
3242	146	37	187	4-83888	117	4100S	234	49E1	290
3253	146	3753	146	4-84100	116	4100W	234	49E2	290
3253CL	162	376	179	4-84105	116	41020	303	49S1114	285
3253CT	156	377	179	4-84111	116	4103W	234	49S318	285
32563C	225	3774	233	4-882808	123	4104BKEU	235	49S434	285
3263C	225	3853	146	4-89444	116	4104W	235	49S638	285
3263C3	225	38CW	215	4-89448	116	41063	303	49S800	285
3263K	225	395	184	4-92065-B	123	41064	303	49S958	285
3263M	225	396	184	4-CC500-BK	128	41065	303	4CHR	134
32CW	215	4-22770	122	4-CC500-WH	128	41066	303	4CHS	134
32HP1H	250	4-22778	122	4-T1000	126	4106W	235	4CHSBK	134
32HP	248	4-22780	122	4-T1020	126	41076	303	4CHT	134
32HP2H	250	4-22782	122	4-T1050	126	41079	303	4FBRTT	171
32PP	212	4-22787	122	4-T2000	126	41080	303	4SFSCW	210
330-S	180	4-22788	122	4-T220	128	41	238	4SFSCW 441	210
330	180	4-22789	122	4-T250	126	415CBP	280	4SFSP	210
3306	239	4-33778	122	4-T3000	126	4206	236	4SFSP	210
3343	146	4-33780	122	4-T3020	126	4208	236	4SS	92
335W	157	4-33782	122	4-T3050	126	4210	236	500CW	99
335WBK	157	4-33888	117	4-T4000	126	4212	236	500LCD	263
33CLRCW	215	4-35809	73	4-T440	128	42132	300	500P	105
33CLRHP	248	4-35814	73	4-T550	128	42133	300	501K	183
345	180	4-35999	73	4-T6000	126	42136	300	50CW	98
348	231	4-77800	73	4-TA-500	128	4214	236	50MCCW	229
34CW	215	4-80007	123	4-TA-540	128	42	238	50MCCW441	229
34HP	248	4-80008	123	4-TAJ-50	128	4244A	179	512	183
34PP	212	4-80117	123	4-TD1900	127	4256	183	5122	180
350LCD	263	4-80118	123	4-TE1050	127	4257	183	5132	180
35BK	179	4-80300	123	4-TF1600	127	426	238	5142	180
35BL	179	4-80555	118	4-TG1080	127	428	238	5188	186
35CLRCW	215	4-80800	121	4-TH1700	127	42CW	216	5198	186
35CLRHP	248	4-80808	121	4-TI1808	127	42HP	248	5222	180
35CW	98	4-80810	121	4-TL1215	127	42PP	213	5242	180
35G	179	4-80818	121	4-TN1000	127	43	238	526T	183
35R	179	4-80822	121	4-TN250	127	4403	183	5288	186
35W	179	4-80824	121	4-TS1010	127	4404	183	532T	183
35Y	179	4-80910	118	4-TS4010	127	4405	183	5388	186
36	187	4-80999	118	4-TVariety	127	44060	238	5398	186

CÓDIGO	PÁGINA	CÓDIGO	PÁGINA	CÓDIGO	PÁGINA	CÓDIGO	PÁGINA	CÓDIGO	PÁGINA
53FCAPBK	226	60CWCHN	216	6FBRTT	171	822	230	905CW	99
53FCAPBL	226	60CWD	216	6RS6	188	823	230	906	131
53FCAPLBL	226	60CWGL	216	6SFSCW	210	824	230	908	131
53FCAPLGN	226	60CWL	216	6SFSCW 441	210	825	230	9085	133
53FCAPR	226	60CWLN	216	6SFSP	210	825CWNR	97	909CW	99
53FCAPY	226	60HPC	249	6SFSP	210	826	230	90CWC	217
5412CBP	188	60HPCH	249	6TGS	61	8262MT	163	90CWCN	217
542	113	60HPCHN	249	705	229	826MT	163	90CWD	217
544	113	60HPD	249	707B	293	827	230	90HPC	249
547	113	60HPL	249	708	229	828	230	90HPD	249
5488	187	60HPLN	249	709	242	829	230	90PPC	213
5488W	187	60PPCH	213	712	61	82CW	217	90PPCWSC	213, 217
5512	230	60PPCHN	213	713	229	830	230	90PPD	213
5518	230	60PPCWSC	213, 216	716	61	8302MT	163	90SPCW	97
5524	230	60PPD	213	722	236	830MT	163	910	131
5536	230	612	183	724	236	839	94	9113CP	165
5548	230	624	183	724A	236	83S&P	133	9113CW	164
5560	230	62CW	216	725	236	840	94	9114CP	165
557TCH	93	62HP	249	725CWNR	97	84	231	9114CW	164
55CWNR	97	62PP	213	730SR	175	843	94	911CPC	165
56B	140	6302MT	163	730WS	175	846	94	911CWC	165
56C	140	630MT	163	7319	239	848	94	911VS	98
56W	140	63	139	7324	239	84CW	217	912	131
57	146	6316	301	7335	300	850CW	99	912CBP	280
5833	185	6318	300	7354	301	853FH	164	913MT	163
5834	185	6322	301	7356	301	85	75	913VS	98
595	136	6323	301	7412	239	85SFVS	98	915	146
596	134	638	183	7418	239	86CW	217	915CP	165
598P	180	63CLRCW	216	74	61	86VS	98	915CW	164
599P	133	63CLRHP	249	753BK	185	87	231	916	133
5CHBAM	135	63TC3	225	753BR	185	875B	68	917B	68
5CHBAMCP	135	64003	301	75	75	8805-1	106	918MT	163
5FBRTT	171	64CW	216	75CW	98	8808-1	106	91VS	98
60005	302	64HP	249	7615	300	8809-1	106	926	146
60007	303	64PP	213	76	179	8810-1	106	92615MT	163
60008	303	650WS	175	7702	232	8812-1	106	926MT	163
60009	302	65	139	7703	232	8816-1	106	92CW	217
600	133	65CLRCW	216	7704	232	8820-1	106	92HP	249
60082	303	65CLRHP	249	7705	232	8822-1	106	92PP	213
60083	303	65CWNR	97	7706	232	8F	38	937	236
600N	133	66	139	7708	232	8FB434	289	93CW	97
60135	300, 301	662	227	77	179	8FBNH434	289	94	231
6020-BK	90	662K	227	796	136	8HC258	290	94CW	217
60212	300	663	227	797	136	8HE1	290	94HP	249
60222	302	663K	227	800CW	99	8HE2	290	94PP	213
6026-RB	94	664	227	800P	105	8HS1114	285	950CW	99
60263	301	664K	227	8016A	177	8HS318	285	950P	105
60264	301	666	185	8032A	178	8HS434	285	95	185
60267	301	667	185	8032GN	178	8HS638	285	95VS	98
60270	302	66CF	41	8032R	178	8HS800	285	96	231
60271	302	66CW	216	8032W	178	8HS958	285	96CW	98
60272	302	66HP	249	8032X	178	8RS8	188	96SKRC	245
60273	302	66PP	213	8032Y	178	8SFSCW	210	96SKRD	245
60423	300	670	179	8064A	178	8SFSCW 441	210	96SKRLC	245
60430	302	6702	232	806CW	99	8SFSP	210	96SKRLD	245
60431	302	6703	232	80CWC	217	8SFSP	210	96SKRLM	245
60432	302	6704	232	80CWCH	217	900	146	96SKRLP	245
60433	302	6705	232	80CWCHN	217	900CT	156	96SKRM	245
605	183	6706	232	80CWD	217	900CW	99	96SKRP	245
60CFC	41	6708	232	80PPCWSC	217	900P	105	975B	68
60CW	98	671	179	810	146	9011CW	99	978SFVS	98
60CWC	216	68VS	98	8128A	178	9013CW	99	98	231
60CWCH	216	6F	38	821U	54	901CW	99	985	238

CÓDIGO	PÁGINA	CÓDIGO	PÁGINA	CÓDIGO	PÁGINA	CÓDIGO	PÁGINA	CÓDIGO	PÁGINA
986	238	ACR259	117	B-123-F	94	B-925-DW	81	BAR650DSCP	175
9907-1-	106	ACR57	117	B-124-F	94	B11	91	BAR650DSDX	174
9909-1-	106	ACR59	117	B-125-F	94	B127-DI	91	BAR650DSPMT2	174
9910-1-	106	ADC33	283	B-126-F	94	BAD1500	75	BAR650DX	174
9912-1-	106	ADCC	303	B-127-DI	91	BAMBA35	131	BAR650PMT220	174
9914-1-	106	ADCS	283	B-127-DW	81	BAMBA45	131	BAR730	174
9916-1-	106	AGR12	95	B-128-	34	BAMBA7	131	BAR730CP	174
99188	231	AGR8	95	B-129-	26	BAMBG35	131	BAR730DS	174
9920-1-	106	AGV12	95	B-129-F	94	BAMBG45	131	BAR730DSCP	174
9921-1-CL	106	AGV8	95	B-139-DI	91	BAMBR35	131	BAR730DSDX	174
9922-1-	106	ALMA104	58	B-139-DW	80	BAMBR45	131	BAR730DSPMT2	174
99	231	ALMA105	58	B-16-MN-W	89	BAMBS35	131	BAR730DX	174
9932-1-	106	ALMA106	58	B-1611-DW	80	BAMBS45	131	BAR730PMT220	174
9955-1-	106	ALMA107	58	B-167-DW	81	BAMCBCP	132	BB-105-3-	18
99VS	98	ALMA109	58	B-18-	86, 88	BAMDB3	129	BB-155-6-	18
9CWNR	97	ALMA11010	58	B-192-	34	BAMDB45	129	BB-155-6	32
9E1	290	ALMA11012	58	B-20	91	BAMDB5	129	BB-186-10-	18
9E2	290	ALMA11014	58	B-24-DW	81	BAMDCB35	132	BB-186-10	32
9RS9	188	ALMA11016	58	B-2412-DW	80	BAMDCN5	129	BBQ3500	129
9S1114	284	ALMA11110	58	B-247-BK	90	BAMDCN6	129	BBQ48	236
9S318	284	ALMA11112	58	B-32-MN-W	89	BAMDCN7	129	BBR181212	53
9S434	284	ALMA11114	58	B-352-	34	BAMDPC1	129	BBR18126	53
9S638	284	ALMA11116	58	B-40	91	BAMDPC2	129	BBR480	171
9S800	284	APL5	14	B-42-	86, 88	BAMDRBAM2	129	BBR720	171
9S958	284	APS-6-	20	B-45-DW	81	BAMDRBK2	129	BC-170-DW	81
9TGS	61	ARL1	14	B-454-DI	91	BAMDSBAM2	129	BC-70-DW	81
A11	14	ARL3	14	B-454-DW	81	BAMDSBK2	129	BC1115SH	278
A137	13	ASHR1410	45	B-47-F	94	BAMF35	130	BC11TC	278
A139	13	ASHR1612	45	B-48-DW	81	BAMH45	132	BC225	278
A1414	13	ASHR1814	45	B-49-DW	81	BAMH6	132	BC2254S	278
A1612	13	AT-0202-DGRY	292	B-525-DW	81	BAMK35	130	BC230	278
A1613	13	AT-0210-DGRY	292	B-535	33	BAMK45	130	BC2304S	278
A206	13	AT-0212-DGRY	292	B-549-BK	90	BAMK7	130	BC235	278
A207	13	AT-0222-DGRY	292	B-65-	34	BAML35	130	BC2354S	278
AB176	13	AT-0232-DGRY	292	B-720-BK	94	BAML45	130	BC330	278
AB209	13	AT-0252-DGRY	292	B-783-	26	BAML7	130	BC3304S	278
AC57	117	AT-0262-DGRY	292	B-784-	26	BAML45	132	BC331KD	279
AC59	117	AT-0291-DGRY	292	B-785-	26	BAMP35	130	BC331KDSH	279
AC885H	117	AT-0292-DGRY	292	B-786-	26	BAMP35A	131	BC331KDTC	279
AC885R	117	AT-0301-ALU	292	B-788-	26, 30	BAMP35G	130	BC340KD	279
AC885S	117	AT-0302-ALU	292	B-788-RSP	26	BAMP45	130	BC340KDP	279
ACABB1409	45	AT-0321-ALU	292	B-789-	26, 30	BAMP45A	131	BCD1400	185
ACABB1610	45	AT-0401-MSSTL	292	B-789-RSP	26	BAMP45PR	130	BCD6000	182
ACAMBB1206	46	AT-0402-MSSTL	292	B-790-	26, 30	BAMP5G	130	BCD6100	182
ACAMBB1507	46	AT-0421-MSSTL	292	B-790-RSP	26	BAMP7	130	BCD6105	182
ACAMR10	46	AT-0422-MSSTL	292	B-791-	24	BAMP7A	131	BCD6105BK	182
ACAMR12	46	AT-1271-DGRY	292	B-791-RSP	24	BAMPS45	132	BCD6107	182
ACAMR14	46	AT-1271-SIL	292	B-792-	26, 30	BAMPS6	132	BCD6107BK	182
ACAMR1606	46	AT-1272-DGRY	292	B-792-RSP	26	BAMRISERR12	52	BCT1014	165
ACAMR2007	46	AT-1272-SIL	292	B-793-	31	BAMRISERR8	52	BDCHBD	76
ACAPB2006	45	AT-1273-DGRY	292	B-793-RSP	31	BAMRISERS12	52	BDG1000	75
ACAPB2208	45	AT-1273-SIL	292	B-794-	31	BAMRISERS8	52	BDG1000T	76
ACAR1208	45	AT-2030-BLA	293	B-794-RSP	31	BAMSP145	132	BDG2000	75
ACAR1409	45	AT-2030-MSSTL	293	B-795-	31	BAMSP245	132	BDG3000	75
ACAR1812	45	AT-2030-SIL	293	B-795-RSP	31	BAMSP345	132	BDGF	76
ACARD0909	45	AT-2030-SSSTL	293	B-796-	31	BAMSP445	132	BDGR1	76
ACARD1212	45	AW4	14	B-796-RSP	31	BAMSP545	132	BDGR2	76
ACARD14	45	AW5	14	B-797-	30	BAMSP645	132	BDGTUB	76
ACARD16	45	B-10-MN-W	89	B-797-W	24	BAR540	175	BF-010-W	85
ACAV1608	45	B-105-DW	81	B-798-	30	BAR54SR	175	BF-050-W	85
ACAV2008	45	B-115-	34	B-798-W	24	BAR650	175	BF-080-W	81
ACP12	126	B-11	91	B-8-	86, 88	BAR650CP	175	BF-090-W	85
ACP7	126	B-12-MN-W	89	B-86-DW	81	BAR650DS	175	BF-10-BK	90

CÓDIGO	PÁGINA	CÓDIGO	PÁGINA	CÓDIGO	PÁGINA	CÓDIGO	PÁGINA	CÓDIGO	PÁGINA
BF-6-BK	90	BWL-7-BAM	36	CB1824YA	244	CD1826HB	281	CP-19224-2	286
BF-7-BK	90	BWL-9-BAM	36	CB912WA	244	CD1826MTC	282	CP-19224-3	286
BF-700-W	85	BWM10CW	108	CBA183672V4	205	CD1826MTCHB	282	CP-22624-4	286
BF-725-W	85	BWP14CW	108	CBA184272V4	205	CD1826PDB	207, 281	CP-28026-4	286
BF-9-BK	90	BWW10CW	108	CBA184872V4	205	CD2020	281	CP-28026-5	286
BFCH4	135	C-1001-W	81	CBA185472V4	205	CD2020H	281	CP-28026-6	286
BH377	179	C-1002-W	81	CBA186072V4	205	CD2020HB	281	CP-28031-3	286
BK11709	72	C-1004-W	81	CBA213664V4	205	CD2028	281	CP-28031-4	286
BK155	72, 140	C-107-W	81	CBA214272V4	205	CD300	268, 274, 282	CP-28031-5	286
BK157	117	C-108-W	81	CBA214872V4	205	CD300H	282	CP-31024-4	286
BK158	72	C100TA	225	CBA215472V4	205	CD300HB	282	CP-31024-5	286
BK159	117	C100TC	225	CBA216072V4	205	CD3253EPP	259	CP-31024-6	286
BK17209	72	C100TPR	225	CBA243672V4	205	CD400	268, 282	CP-31054-3	286
BK17409	72	CA-001-RW	59	CBA244272V4	205	CD4060EPP	259	CP-31054-4	286
BK17410	72	CA-002-RW	59	CBA244872V4	205	CDR2020	281	CP-31054-5	286
BK17412	72	CA-003-RW	59	CBA245472V4	205	CDR2020H	281	CP-31054-6	286
BK17508	72	CA-004-RW	59	CBA246072V4	205	CECBL	285	CP-31334-3	286
BK17510	72	CA-005	223	CBCC	204	CFPFRC10	41	CP-31334-4	286
BK1908	136	CA-006	223	CBDS18	204	CFPMRC10	41	CP-31334-5	286
BK1912	136	CA-007	223	CBDS21	204	CFPSRC10	41	CP-31334-6	286
BK1915	136	CA-008	223	CBDS24	204	CFR18	41	CP-32328-4	286
BK21709	71	CA-009	223	CBID6	204	CFRC18	41	CP-32328-5	286
BK256	71, 140	CA-010	223	CBPK1872	204	CFRSC18	41	CP-32328-6	286
BK27510	71	CA-011	223	CBPK2172	204	CH2	134	CP-32328-7	286
BK356	73, 140	CA-012	223	CBPK2472	204	CH5	134	CP1210	268
BK37109	73	CA-101-BK	59	CBR6BK	244	CHOPSTICKS	94	CP1220	173
BK37209	73	CA-102-BK	59	CBK1836V1	204	CHX4	134	CP12	63
BK37309	73	CA-103-BK	59	CBK1842V1	204	CHX8	134	CP15	63
BK37409	73	CA-104-BK	59	CBK1848V1	204	CJ80CW	245	CP27	63
BK37410	73	CA1300	148	CBK1854V1	204	CL900P	105	CP3253	259, 268
BK37508	73	CA1623	148	CBK1860V1	204	CL950P	105	CP6040	274
BK60406	274	CA2026	148	CBTSS3	136	CLLT10	105	CPH3	171
BK60407	274	CA2028	148	CBU183672V4	205	CLLT12	105	CPL12	63
BKB12	136	CA2129	148	CBU184272V4	205	CLLT6	105	CPL27	63
BKB8	136	CA2632	148	CBU184872V4	205	CLNT10	104	CPMU244867SUPKG	195
BKP4	48	CA2738	148	CBU185472V4	205	CLNT12	104	CPRMUG-01	107
BKR4	48	CA2836	148	CBU186072V4	205	CLNT8	104	CPRMUG-02	107
BKT2	71	CA3200	148	CBU213672V4	205	CLRSB16	275	CPU244864SUPKG	195
BKT2A	71	CA3244	148	CBU214272V4	205	CLRSB9	275	CR12	280
BKT3	71	CA3247TR	148	CBU214872V4	205	CLRSM8B5	275	CR3	48
BR1034CUB	289	CA3253	148	CBU215472V4	205	CLRWSR36	275	CRATE114	49
BR258	287, 290	CA3343	148	CBU216072V4	205	CLSB9	275	CRATE11	49
BR414	287	CA3446	148	CBU243672V4	205	CLSM8B5	275	CRATE114BK	49
BR578	287	CA3646	148	CBU244272V4	205	CLSRB5	133	CRATE116	49
BR712	287	CA3748	148	CBU244872V4	205	CLSSM8B5	275	CRATE116BK	49
BR712CUB	289	CA3753	148	CBU245472V4	205	CMBPH2	273	CRATE11BK	49
BR918CUB	289	CA3800	148	CBU246072V4	205	CMBPLH2	273	CRATE124	49
BRA-2-PC	108	CA3952	148	CBV2552	134	CO-109-CL	36	CRATE12	49
BSB10	39	CA4064H	148	CBV6218	134	CO-2098-CL	65	CRATE124BK	49
BSB12	39	CA4300	148	CC32	208	CO-3065-CL	65	CRATE126	49
BSB18	39	CA4361	148	CCP12	63	CO-3426-CL	65	CRATE126K	49
BT1914	187	CB1218BLA	244	CCP15	63	CO2632	159	CRATE12BK	49
BT2013	16, 187	CB1218BRA	244	CCP27	63	CO3200	159	CRATE134	49
BTB1610	187	CB1218GNA	244	CCPL12	63	CO3253	159	CRATE13	49
BUF48	171	CB1218RA	244	CCPL27	63	CO3343	159	CRATE134BK	49
BUF72	171	CB1218WA	244	CD100	282	CO3646	159	CRATE136	49
BV6CW	134	CB1218YA	244	CD100H	282	CO3753	159	CRATE136BK	49
BW-1025-PC-CL	112	CB1220	173	CD100HB	282	CO3800	159	CRATE13BK	49
BW-1050-PC-CL	112	CB1824BLA	244	CD1313	281	CO4300	159	CRATE14	49
BW-1100-PC-CL	112	CB1824BRA	244	CD1327	281	CP-10-DW	80	CRATE14BK	49
BW-1892-PC-CL	112	CB1824GNA	244	CD1420	281	CP-134-W	80	CRPHDG2878	287
BWB16CW	108	CB1824RA	244	CD160	282	CP-14820-2	286	CS-10-	86, 88
BWL-12-BAM	36	CB1824WA	244	CD1826H	281	CP-17620-3	286	CS-1063-CN-W	84

CÓDIGO	PÁGINA	CÓDIGO	PÁGINA	CÓDIGO	PÁGINA	CÓDIGO	PÁGINA	CÓDIGO	PÁGINA
CS-1070-CN-W	84	CW30110	57	DSPR6	134	FB-PP16-BOTTLE-6	228	GNL12000	253
CS-1080-CN-W	84	CW30112	57	DT1220CW	54	FB-PP16	228	GNL13000	254
CS-1090-CN-W	84	CW30114	222	E3	290	FB-PP1H-6	228	GNL14000	254
CS-1156-W	85	CW30116	222	E5601	240	FB-PP24-3KIT	228	GNL16000	254
CS-117-	86, 88	CW30118	222	E5602-JU	240	FB-PP24-BOTTLE-6	228	GNL19000	255
CS-1180-CN-W	84	CW30120	222	E5602-SE	240	FB-PP24	228	GNL23000	253
CS-1198-CN-W	84	CW30122	56	E5602	240	FB-PP2H-6	228	GNLN11000	252
CS-1257-W	85	CW30124	56	E5603	240	FB-PP3H-6	228	GNLN12000	253
CS-1259-CN-W	84	CW30126	56	E5604	240	FB-PPAL-RINGS	228	GNLN13000	254
CS-1270-CN-W	84	CW30128	56	E5605	240	FC1649	74	GNLN16000	254
CS-1450-CN-W	84	CW30140	56	E5606	240	FCB1218A	244	GNLN19000	255
CS-1811-CN-W	84	CW30142	56	E5607	240	FFD8	233	GNP11020	252
CS-4722-W	85	CW30146	57	E5609	240	FFR8	233	GNP11040	252
CS-6000-CN-W	84	CW30148	57	E5613	241	FLBEER4	46	GNP11055	252
CS-6100-W	23, 82	CW30150	56	E5614	241	FLGLASS4	46	GNP11065	252
CS-6101-W	22, 82	CW30151	57	E5615	241	FLIGHT1	46	GNP11100	252
CS-6102-W	23, 82	CW30152	93, 222	E5616	241	FLIGHT2	46	GNP11150	252
CS-6103-W	23, 82	CW30154	56	E5617	241	FR-1002-BLA	295	GNP11200	252
CS-6104-W	82	CW30155	56	E5618	240	FR-1003-BLA	295	GNP12020	253
CS-6105-W	82	D12	103	E5619	241	FR258	289	GNP12040	253
CS-6106-W	22, 82	D14	103	E5620	240	FS-1001-YEL	298	GNP12065	253
CS-6107-W	22, 82	D16	103	E5626	241	FS-1011-YEL	298	GNP12100	253
CS-6108-W	23, 82	D24	103	E5627	241	FS-1012-YEL	298	GNP12150	253
CS-6111-W	82	D8	103	E5629	240	FS-1013-YEL	298	GNP12200	253
CS-6112-W	82	DB18263CW	207	E5630	240	FS-1014-YEL	298	GNP13040	254
CS-6116-W	82	DB18263P	207	E5631	241	FS-1015-YEL	298	GNP13065	254
CS-6119-W	82	DB18266CW	207	E5632	241	FS-1016-YEL	298	GNP13100	254
CS-6352-CN-W	84	DBC1826CW	207	E5698	240	FSG480	171	GNP13150	254
CS-7-	86, 88	DBC1826P	207	E6606	241	FSG720	171	GNP13200	254
CS-8020-W	85	DBRALG22R	220	E6607	241	FSL1508	74	GNP14065	254
CS-9-	86, 88	DC-2003	298	EPP160	259	FSP1507	74	GNP14100	254
CS-9236-W	85	DC10	37	EPP180	259	FSR3	222	GNP14150	254
CSDBA	194	DC1225	282	EPP180LH	259	FTB3	74	GNP14200	254
CSDBS	194	DC5	37	EPP180S	259	FTR1711	93	GNP16065	254
CSDDC	195	DC575	282	EPP260	259	GB1200CW	110	GNP16100	254
CSDR7	195	DC700	282	EPP280	259	GB850CW	110	GNP16150	254
CSDR8	195	DC825	282	EPP300	259	GET-20-BK	62	GNP16200	254
CSEQ3	194, 204	DCC10	37	EPP3253DIV	259	GET-21-BK	62	GNP19065	255
CSHDTK10	201	DCC5	37	EPP400	259	GET-22-	62	GNP19100	255
CSHDTK12	201	DCH01	55	EPP4060F6R	259	GET-23-BK	62	GNP21020	252
CSHDTK145	201	DCH27	55	EPP4060F9R	259	GET-25-	62	GNP21040	252
CSID	194	DCS1125	282	EPP4060FNR	259	GHB10	184	GNP21065	252
CSR3	262	DCS950	282	EPP4060T200	259	GHB16	184	GNP21100	252
CSR5	262	DD1220BECW	54	EPP4060T300	259	GHB24	184	GNP21150	252
CSSC244818	195	DD1220CW	54	EPPID5	259	GHC10	184	GNP21200	252
CSSD248	194	DD1220ECW	54	EPPMD4835	166	GHC16	184	GNP23020	253
CSTSR	194	DD1220SCW	54	ER-001-	115	GHC24	184	GNP23065	253
CSWF	194, 204	DD1826CW	54	ER-020-	115	GK2000	287	GNP23100	253
CSWS1436SK	201	DG3CW	110	ER-025-	114	GL0540	144	GNP23150	253
CSWS1436VK	201	DIV12	171	ER-040-	114	GL1070	144	GNP23200	253
CSWS1448SK	201	DIV20	171	ER-045-	115	GL1080	144	GNP24040	253
CSWS1448VK	201	DP-1011	298	ER-402-	115	GL3074	144	GNP24065	253
CSWS1836SK	201	DP15	37	ER-403-	115	GL3980	144	GNP24100	253
CSWS1848SK	201	DRC2020	286	ER-404-	115	GL4002	144	GNP24150	253
CSWS36EK	201	DRLNK	207	ES28	172	GL4060	144	GOB-12-1-SAN	110
CSWS48EK	201	DRS300	207	ES28RL	172	GL4210	144	GOB-15-PC-CL	110
CVC55	173	DRS30	207	F-615-	115	GL4701	144	GOB-20-1-SAN-CL	110
CVC72	173	DRS360	207	F-625-	115	GL4709	144	GP0540	145
CVC724	173	DRS36	207	F-635-	115	GND11000	252	GP10	124
CW30100	56	DRS480	207	F-645-	115	GND12000	253	GP1070	145
CW30102	56	DRS48	207	FB-PH116-1	228	GND13000	254	GP1080	145
CW30104	56	DRS600	207	FB-PH124-1	228	GND23000	253	GP12	124
CW30108	56	DRS60	207	FB-PP16-3KIT	228	GNL11000	252	GP129	124

CÓDIGO	PÁGINA	CÓDIGO	PÁGINA	CÓDIGO	PÁGINA	CÓDIGO	PÁGINA	CÓDIGO	PÁGINA
GP3074	145	H828	230	ICS175T	176	M1414ACA	36	MEDWELL	130
GP3980	145	H829	230	ICS175TB	176	M14	27	MG1120	40
GP4002	145	HBR258	287, 290	ICS200TB	176	M1612	27	MG13	43
GP4004	145	HBR414	287	IT3253	167	M165	27	MG13DW	43
GP4701	145	HBR578	287	IT3753T	167	M1717ACA	36	MG13WWM	43
GP4709	145	HBR712	287	ITENEPP	166	M18	27	MG1	43
GP4856	145	HE3	290	IIPD3253	167	M186	27	MG16	43
GP8	124	HFLGLASS5	111	IIPD3753T	167	M1919ACA	36	MG16DW	43
GP96	124	HFR258	289	JC1064A	178	M2010	27	MG16WWM	43
GPP11020	252	HI-2016-JA	12	JC1128A	178	M2015	27	MG1DW	43
GPP11040	252	HI-2017-JA	12	JJ1202	178	M206	27	MG1WWM	43
GPP11065	252	HI-2018-JA	12	JJ1205	178	M22	27	MG2420	40
GPP11100	252	HI-2030-JA	12	JJ1206	178	M2471	66	MG2	43
GPP11150	252	HI-2031-JA	12	KK1200	287	M2474	66	MG2DW	43
GPP12065	253	HI-2032-JA	12	KK3	243	M2475	65	MG2WWM	43
GPP12100	253	HI-2033-JA	12	KK3SRB2	243	M2485	65	MG3	43
GPP12150	253	HI-2034-JA	12	KK3SRB	243	M2489	65	MG3DW	43
GPP21065	252	HI-2035-JA	12	KM-1001	298	M2493	65	MG3WWM	43
GPP21100	252	HI-2036-JA	12	KM-1102	298	M2493H	65	MGD1616	42
GPP21150	252	HI-2037-	12	KSC402220	172	M2511	27	MGD16	42
GPSS10	124	HK39	97	KVC854	172	M2811	27	MGD2112	42
GPSS120	124	HK39B	275	KVC854C	172	MA2435	150	MGL2	43
GPSS129	124	HK93BCW	97	KVC856	172	MA3142H	150	MGL2DW	43
GPSS8	124	HK93CW	97	KVC856C	172	MA3200	150	MGL2WWM	43
GPSS90	124	HM1169W	65	KWS40	172	MA3343	150	MJGLASS	72
GPSS96	124	HM1174	66	LCDCH10	263	MA3646	150	MJRB3	72
GPSSCADDY	124	HM2469	65	LCDCH	263	MA3652TR	150	MJRM3	72
GS181	242	HP3253	259, 268	LCDES	263	MA3800	150	MJS14	179
GSL11000	252	HSB-112-W	81	LDT10	103	MA4300	150	MJS30	179
GT33	121	HT10CW	99	LDT12	103	MA4361	150	ML-10-	21
GT44	121	HT120CW	99	LDT16	103	MAS-3-CL	111	ML-10-RSP	21
GT87	121	HT12CW	99	LDT22	103	MB125ACA	36	ML-102-	23
GTSS33	121, 124	HT14CW	99	LDT5	103	MB166ACA	36	ML-102	32
GTSS44	121, 124	HT16CW	99	LDT6	103	MB22	27, 116	ML-103-	23
GTSS87	121, 124	HT22CW	99	LDT9	103	MB32	27, 116	ML-103	32
H-14-1-SAN-	101	HT5CW	99	LE-1606-	18	MB63	116	ML-104-	23
H-14-1-SAN-CL	101	HT8CW	99	LE-1911-	18	MB94ACA	36	ML-104	32
H-16-1-SAN	101	HUR-1-	110	LE-2514-	18	MBM145BM	35	ML-106-	33
H-9-1-SAN	101	HUR-20-PC-CL	110	LID-22091/22121-W	106	MBM145GT	35	ML-107-	33
H05021	300	HWAPR	263	LID-88121-R	106	MBM145TM	35	ML-109-	28
H06001	303	HWATD	263	LL1R-2-12M	220	MBT115	27	ML-11-	21
H06002	303	IB27LIDCW	302	LL7R-2	220	MBT126	27	ML-11-RSP	21
H06014	303	IB32	208	LT10	105	MBT167	27	ML-110-	28
H07001	300, 301	IB32LIDCW	302	LT12	105	MDC1411T60	274	ML-111-	28
H110204	225	IB36	208	LT14	105	MDC1418S20	274	ML-112-	28
H158	245	IB36LIDCW	302	LT16	105	MDC1418T16	274	ML-113-	28
H159	245	IB44	208	LT22	105	MDC1418T30	274	ML-114-W	28
H15S&P	133	IB44LIDCW	302	LT6	105	MDC1520S20	274	ML-116-W	28
H2S&P	133	IBS20	208	LT8	105	MDC1520T16	274	ML-117	32
H303	186	IBS27	208	LUX-1816-M	152	MDC1520T30	274	ML-12-	21
H4258	183	IBS37	208	LUX-2121-M	152	MDC24	274	ML-12-RSP	21
H475S&P	133	IBSF27	208	LUX-2518-M	152	MDC24F	274	ML-121-	21
H5000	242	ICM-24-CL	111	M-6030-BK	94	MDSB16	275	ML-121-RSP	21
H5001	242	ICM-25-CL	111	M-6030-RSP	94	MDSB5	275	ML-1216-W	21
H5002	235	ICM-26-2-CL	111	M-6030-W	94	MDSB9	275	ML-122-	21
H6610	243	ICM-27-CL	111	M-815-W	81	MDS9	275	ML-122-RSP	21
H6611	243	ICS100L	176	M1171W	66	MDSL9	275	ML-123-	21
H6622	243	ICS100L4S	176	M1174W	66	MDSL9	275	ML-123-RSP	21
H714CH	184	ICS125L	176	M1175W	65	MDSM8	275	ML-128-	28
H824	230	ICS125LB	176	M1185W	65	MDSP9	275	ML-129-	28
H825	230	ICS125T	176	M1189W	65	MDSPL	275	ML-13-	19
H826	230	ICS175L	176	M1193W	65	MEDIUM	130	ML-131-	31
H827	230	ICS175LB	176	M1193WH	65	MEDRARE	130	ML-132-	31

CÓDIGO	PÁGINA	CÓDIGO	PÁGINA	CÓDIGO	PÁGINA	CÓDIGO	PÁGINA	CÓDIGO	PÁGINA
ML-133-	31	ML-258-IV	28	ML-87	33	MPA51418V4PKG	196	MPMU5717V4PKG	200
ML-134-	31	ML-259-IV	28	ML-88-	19	MPA51518S4PKG	197	MPMU5817V4PKG	200
ML-137-	31	ML-26-W	40	ML-88	33	MPA51518V4PKG	196	MPMU5917V4PKG	200
ML-14-	19	ML-260-IV	28	ML-90-	23	MPA51618S4PKG	197	MPMU61017V4PKG	200
ML-143-	31	ML-261-IV	28	ML-90	32	MPA51618V4PKG	196	MPMU61117DRPKG	195
ML-144-	31	ML-262-IV	28	ML-91-	23	MPA51718S4PKG	197	MPMU61117V4PKG	200
ML-147-	31	ML-271-BE	36	ML-91	32	MPA51718V4PKG	196	MPMU61217PDPKG	195
ML-15-	19	ML-272-BK	36	ML-92-	23	MPA5618S4PKG	197	MPMU61217V4PKG	200
ML-154-	28	ML-273-BK	36	ML-92	32	MPA5618V4PKG	196	MPMU61317DRPKG	195
ML-154-RSP	28	ML-274-SLATE	42	ML-93-	22	MPA5718S4PKG	197	MPMU61317V4PKG	200
ML-154-TC	28	ML-276-	48	ML-93	32	MPA5718V4PKG	196	MPMU61417V4PKG	200
ML-155-	28	ML-277-	48	ML-94-	22	MPA5818S4PKG	197	MPMU61517V4PKG	200
ML-155-TC	28	ML-278-	22	ML-94	32	MPA5818V4PKG	196	MPMU61617V4PKG	200
ML-156-	20	ML-279-	22	ML-95-	22	MPA5918S4PKG	197	MPMU61717V4PKG	200
ML-157-	40	ML-28-	40	ML-95	32	MPA5918V4PKG	196	MPMU6617V4PKG	200
ML-158-	40	ML-281-	22	ML-99-	23	MPA61018S4PKG	197	MPMU6717V4PKG	200
ML-17-	40	ML-282-SLATE	42	ML-99	33	MPA61018V4PKG	196	MPMU6817V4PKG	200
ML-17-BUI	40	ML-284-SLATE	42	MMP3618	44	MPA61118S4PKG	197	MPMU6917V4PKG	200
ML-179-BK	28	ML-285-	48	MMP4520	44	MPA61118V4PKG	196	MPPK40180	193
ML-18-	40	ML-287-	23	MMP5120	44	MPA61218S4PKG	197	MPPK50180	193
ML-18-BUI	40	ML-29-	40	MOJ-801-BK	92	MPA61218V4PKG	196	MPPK60180	193
ML-181-	19	ML-29-BUI	40	MOJ-802-BK	92	MPA61318S4PKG	197	MPU41018S4PKG	197
ML-187-W	42	ML-291-W	24	MOJ-803-BK	92	MPA61318V4PKG	196	MPU41018V4PKG	196
ML-188-BK	42	ML-292-W	24	MOJ-804-BK	92	MPA61418S4PKG	197	MPU41118S4PKG	197
ML-19-W	40	ML-294-W	28	MP13BM	35	MPA61418V4PKG	196	MPU41118V4PKG	196
ML-20-	40	ML-374-BK	42	MP13GT	35	MPA61518S4PKG	197	MPU41218S4PKG	197
ML-21-	40	ML-382-BK	42	MP13TM	35	MPA61518V4PKG	196	MPU41218V4PKG	196
ML-210-W	25	ML-383-BK	42	MP20BM	35	MPA61618S4PKG	197	MPU41318S4PKG	197
ML-211-W	25	ML-384-BK	42	MP20GT	35	MPA61618V4PKG	196	MPU41318V4PKG	196
ML-212-W	25	ML-386-BK	42	MP20TM	35	MPA61718S4PKG	197	MPU41418S4PKG	197
ML-213-W	25	ML-60-	20	MPA41018S4PKG	197	MPA61718V4PKG	196	MPU41418V4PKG	196
ML-214-W	25	ML-61-	20	MPA41018V4PKG	196	MPA6618S4PKG	197	MPU41518S4PKG	197
ML-215-W	25	ML-62-	20	MPA41118S4PKG	197	MPA6618V4PKG	196	MPU41518V4PKG	196
ML-216-W	25	ML-63-	20	MPA41118V4PKG	196	MPA6718S4PKG	197	MPU41618S4PKG	197
ML-217-W	25	ML-63-RSP	20	MPA41218S4PKG	197	MPA6718V4PKG	196	MPU41618V4PKG	196
ML-219-	24, 30	ML-64-	20	MPA41218V4PKG	196	MPA6818S4PKG	197	MPU41718S4PKG	197
ML-22-	40	ML-65-	20	MPA41318S4PKG	197	MPA6818V4PKG	196	MPU41718V4PKG	196
ML-220-	24, 30	ML-66-	19	MPA41318V4PKG	196	MPA6918S4PKG	197	MPU4618S4PKG	197
ML-231-W	26	ML-67-	19	MPA41418S4PKG	197	MPA6918V4PKG	196	MPU4618V4PKG	196
ML-232-W	24	ML-68-	19	MPA41418V4PKG	196	MPMPK40177	193	MPU4718S4PKG	197
ML-233-W	24	ML-68-AB-	19	MPA41518S4PKG	197	MPMPK50177	193	MPU4718V4PKG	196
ML-234-W	24	ML-69-	19	MPA41518V4PKG	196	MPMPK60177	193	MPU4818S4PKG	197
ML-235-W	24	ML-70-	19	MPA41618S4PKG	197	MPMU41017V4PKG	200	MPU4818V4PKG	196
ML-238-	22	ML-73-	19	MPA41618V4PKG	196	MPMU41117V4PKG	200	MPU4918S4PKG	197
ML-239-	22	ML-74-	19	MPA41718S4PKG	197	MPMU41217V4PKG	200	MPU4918V4PKG	196
ML-240-	23	ML-75-	19	MPA41718V4PKG	196	MPMU41317V4PKG	200	MPU51018S4PKG	197
ML-241-	22	ML-75-RSP	19	MPA4618S4PKG	197	MPMU41417V4PKG	200	MPU51018V4PKG	196
ML-242-	23	ML-76-	19	MPA4618V4PKG	196	MPMU41517V4PKG	200	MPU51118S4PKG	197
ML-243-	23	ML-77-	19	MPA4718S4PKG	197	MPMU41617V4PKG	200	MPU51118V4PKG	196
ML-244-	22	ML-78-	19	MPA4718V4PKG	196	MPMU41717V4PKG	200	MPU51218S4PKG	197
ML-245-	22	ML-78-RSP	19	MPA4818S4PKG	197	MPMU4617V4PKG	200	MPU51218V4PKG	196
ML-246-	22	ML-79-	19	MPA4818V4PKG	196	MPMU4717V4PKG	200	MPU51318S4PKG	197
ML-247-	22, 30	ML-79-RSP	19	MPA4918S4PKG	197	MPMU4817V4PKG	200	MPU51318V4PKG	196
ML-248-	22, 30	ML-80-	20	MPA4918V4PKG	196	MPMU4917V4PKG	200	MPU51418S4PKG	197
ML-249-	22, 30	ML-81-	20	MPA51018S4PKG	197	MPMU51017V4PKG	200	MPU51418V4PKG	196
ML-250-	22	ML-82-	20	MPA51018V4PKG	196	MPMU51117V4PKG	200	MPU51518S4PKG	197
ML-251-	23	ML-83-	20	MPA51118S4PKG	197	MPMU51217V4PKG	200	MPU51518V4PKG	196
ML-252-	23	ML-83-RSP	20	MPA51118V4PKG	196	MPMU51317V4PKG	200	MPU51618S4PKG	197
ML-253-	23	ML-84-	20	MPA51218S4PKG	197	MPMU51417V4PKG	200	MPU51618V4PKG	196
ML-254-	23	ML-85-	20, 28	MPA51218V4PKG	196	MPMU51517V4PKG	200	MPU51718S4PKG	197
ML-255-	23	ML-86-	20, 28	MPA51318S4PKG	197	MPMU51617V4PKG	200	MPU51718V4PKG	196
ML-256-	23	ML-87-	19	MPA51318V4PKG	196	MPMU51717V4PKG	200	MPU5618S4PKG	197
ML-257-	22	ML-87-RSP	19	MPA51418S4PKG	197	MPMU5617V4PKG	200	MPU5618V4PKG	196

CÓDIGO	PÁGINA	CÓDIGO	PÁGINA	CÓDIGO	PÁGINA	CÓDIGO	PÁGINA	CÓDIGO	PÁGINA
MPU5718S4PKG	197	MW4200	160	OP-624-	18	PH557020	149	RBT2314	187
MPU5718V4PKG	196	MY2026	158	OP-630-	18	PH557026	160	RC-2003	208, 296
MPU5818S4PKG	197	MY2129	158	OP-630	32	PH557030	149	RC-2005	208, 296
MPU5818V4PKG	196	MY2632	158	OP-870	91	PH557036	160	RC-2013	208, 296
MPU5918S4PKG	197	MY2738	158	OP-950-DW	80	PH557040	149	RC-2015	208, 296
MPU5918V4PKG	196	MY3200	158	OTR1830	92	PH557046	160	RC-2092	208, 296
MPU61018S4PKG	197	MY3244	158	P-1000-BK	90	PH558510	149	RCBCRATE1	50
MPU61018V4PKG	196,	MY3253	158	P-1175-BK	90	PH558516	160	RCBCRATE2	50
	201	MY3343	158	P-12-1	110	PH558520	149	RCBR555	51
MPU61118S4PKG	197	MY3446	158	P-4050-PC	112	PH558526	160	RCBR668	51
MPU61118V4PKG	196,	MY3646	158	P-4072-PC-	112	PH558530	149	RCBR9910	51
	201	MY3753	158	P-4090-PC-	112	PH558536	160	RCBS1387	51
MPU61218S4PKG	197	MY3800	158	P-4091-PC-	112	PHB35	121	RCBS445	51
MPU61218V4PKG	196,	MY3952	158	P-875-BK	90	PL60CW	112	RCBS667	51
	201	MY4300	158	P320CW	112	PP-44-	34	RCH21	134
MPU61318S4PKG	197	MY4361	158	P34CW	112	PP-975-	96	RD1200CW	54
MPU61318V4PKG	196	N20C	226	P34LCW	112	PP-976	96	RD1220CW	54
MPU61418S4PKG	197	N20CBBQ	226	P480CW	112	PP-977-W	96	RD1220CWH	54
MPU61418V4PKG	196	N32A	177	P600CW	112	PPB15	186	RD1826CW	54
MPU61518S4PKG	197	N32BR	177	P60CW	112	PPB18	186	RD1826CWH	54
MPU61518V4PKG	196	N32GN	177	P64CW	112	PPB23	186	RD926CW	54
MPU61618S4PKG	197	N32LPA	177	PB-1002-BLA	297	PR314	289	RFS1	209
MPU61618V4PKG	196	N32R	177	PB-1011-GRY	297	PR500	289	RFS12	209
MPU61718S4PKG	197	N32SMA	177	PB-1012-BLU	297	PR59314	289	RFS12PPP	209
MPU61718V4PKG	196	N32VA	177	PB-1012-GRN	297	PR59500	289	RFS12SCPP	209
MPU6618S4PKG	197	N32W	177	PB-1013-RED	297	PR8	233	RFS18	209
MPU6618V4PKG	196	N32X	177	PB-1013-YEL	297	PS1014	165	RFS18PPP	209
MPU6718S4PKG	197	N32Y	177	PB-1014-BLU	297	PSB10	39	RFS1PPP	209
MPU6718V4PKG	196	N63BBQ	226	PB-1080-GRY	297	PSB12	39	RFS1SCPP	209
MPU6818S4PKG	197	NP-10-DW	80	PB-1081-GRY-LID	297	PSB15	39	RFS2	209
MPU6818V4PKG	196	NP-6-DW	80	PB-1082-GRY-LID	297	PSB18	39	RFS22	209
MPU6918S4PKG	197	NP-7-DW	80	PB-1083-GRY-LID	297	PSB23	39	RFS22PPP	209
MPU6918V4PKG	196,	NP-9-DW	80	PB-1090-GRY	297	PSB6	39	RFS2PPP	209
	201	NT10	104	PB-3140-BLA	293	PSB8	39	RFS2SCPP	209
MSSC	194	NT12	104	PB-3140-MSSTL	293	PT-10-MN-W	89	RFS4	209
MSDS40	194	NT14	104	PB-3140-SIL	293	PT-129-MN-W	89	RFS4PPP	209
MSDS50	194	NT16	104	PB-3140-SSSTL	293	PT-6-MN-W	89	RFS6	209
MSDS60	194	NT20	104	PC64CW	112	PT-7-MN-W	89	RFS6PPP	209
MSHD461017PK	201	NT5	104	PCUCC2	271	PT1014	152	RFS6SCPP	209
MSHD461117PK	201	NT8	104	PCUHC2	271	PT1100	152	RFS8	209
MSHD461217PK	201	NT9	104	PCUHH2	271	PT1216	152	RFS8PPP	209
MSHD46917PK	201	OD-3352-BLA	294	PCUPC2	271	PT1400	152	RFSC1	209
MSKLT65	29	OETR314	289	PCUPH2	271	PT1418	152	RFSC12	134, 209
MSKLT85	29	OP-115-W	85	PCUPP	272	PT1600	152	RFSC12PPP	209
MSP3618	44	OP-116-W	82	PD8	233	PWB22	134	RFSC1PPP	209
MSP4520	44	OP-120-DW	80	PE600CW	112	R-3-BK	115	RFSC2	209
MSP5120	44	OP-1290	91	PH35	121	R-4-BK	115	RFSC2PPP	209
MSSKLT5	29	OP-1311	91	PH556010	149	R1000LCD	263	RFSC6	209
MSSKLT65	29	OP-135-DW	80	PH556016	160	R244	15	RFSC6PPP	209
MSSKLT85	29	OP-145-DW	80	PH556020	149	R37	16, 187	RFSCW1	209
MSV106	29	OP-1518-	34	PH556026	160	R500LCD	263	RFSCW12	209
MSV95	29	OP-1580-	34	PH556030	149	RAM2R	116	RFSCW18	209
MTS-1122-BK	55	OP-1690-	34	PH556036	160	RAM3R	116	RFSCW2	209
MTS-1122-CH	55	OP-1710-	34	PH556040	149	RAM4R	116	RFSCW22	209
MTS-1496-BK	55	OP-1710-	34	PH556046	160	RAMS2	116	RFSCW4	209
MTS-1496-CH	55	OP-1813-	34	PH556050	149	RAMS3	116	RFSCW6	209
MW2129	160	OP-1813-	34	PH556056	160	RAMS4	116	RFSCW8	209
MW3200	160	OP-2280-	19	PH556510	149	RARE	130	RFSCWC1	209
MW3245	160	OP-2410-	18	PH556516	160	RB12	15	RFSCWC12	209
MW3600	160	OP-618-	19	PH556520	149	RB14	15	RFSCWC2	209
MW3646	160	OP-618	32	PH556526	160	RB164	15	RFSCWC6	209
MW3858	160	OP-621-	19	PH557010	149	RB2	243	RIB76	186
MW40	233	OP-621	32	PH557016	160	RB63	15	RISER-3-W	53

CÓDIGO	PÁGINA	CÓDIGO	PÁGINA	CÓDIGO	PÁGINA	CÓDIGO	PÁGINA	CÓDIGO	PÁGINA
RISER-6-W	53	S-15-1	110	SFG1015	38	ST-0050-WHT	295	SW-1470-CL	102
RISER-9-W	53	S-16-1	110	SFG1220	38	ST-1003-GRY	295	SW-1471-CL	102
RM-150-	114	S-17-CL	100, 110	SFG820	38	ST-1005-GRY	295	SW-1472-CL	102
RM-200-IV	114	S-18-CL	100, 110	SFR1012	38	ST-1511-BK	64	SW-1473-CL	102
RM-202-	114	S-610-	114	SFT1010	38	ST-155	18, 33	SW-1474-CL	102
RM-203-BK	114	S-620-	114	SFT1212	38	ST-186	18, 33	SW-1476-CL	102
RM-387-	115	S-620-MIX	114	SFT1515	38	ST363B-1	293	SW-1477-CL	102
RM-388-	114	S-630-	114	SFV1015	38	ST365R-1	293	SW-1512-CL	100
RM-388-MIX	114	S-640-	114	SG200	242	STM-60-HY	94	SW-1516-CL	100
RM-389-	115	S-660-	114	SK-1-W	81	STM-85-BK	94	SW-1520-R	100
RM-389-MIX	115	S-9-CL	100	SL362	188	SU-2-DW	81	SW-1524-CL	100
RM-400-	114	S209	185	SLL30	219	SU-3-DW	81	SW-1612-CPR	107
RM-400-MIX	114	SB-1010-OW	44	SO-1230-BASE	295	SU-4-DW	81	SW-1612-SS	107
RM-401-	115	SB-1011-BK	43	SO-1245-BASE	295	SW-1401-1-SAN	109	T3456	226
RM-401-MIX	115	SB-1111-BK	43	SO-1245-LID	295	SW-1402-1-SAN-CL	109	T4	226
RMG1ACA	53	SB-1155-OW	44	SO-1270-BASE	295	SW-1403-1-SAN-CL	109	T6	226
RMG1BK	53	SB-1210-OW	44	SO-1290-BASE	295	SW-1404-1-SAN	109	T8	226
RMG2ACA	53	SB-1350-BK	43	SO-1290-LID	295	SW-1405-1-SAN-CL	109	TAPR10	95
RMG2BK	53	SB-1375-COW	44	SO-6003-MSSTL	293	SW-1406-1-SAN	109	TAPR6	95
RO-2101-BLA	296	SB-1409-ACW	44	SO-6005-MSSTL	293	SW-1407-1-SAN-CL	109	TB1164	238
RO-2102-BLA	296	SB-1470-BK	43	SO-6012-MSSTL	293	SW-1408-1	104	TB60	238
RO-2102-BLU	296	SB-1471-BK	43	SO-6020-MSSTL	293	SW-1409-1	104	TC1418	280
RO-2102-GRN	296	SB-1472-OW	44	SO-6030-MSSTL	293	SW-1413-1	110	TCP1418	68
RO-2102-GRY	296	SB-1473-GB	43	SP-2000-	114	SW-1414-1	110	TCP46	242
RO-2102-RED	296	SB-1473-GW	43	SP10	233	SW-1415-1-SAN-CL	109	TDC2029	280
RO-2102-YEL	296	SB-2005-W	44	SP12	233	SW-1416-1	104	TDC30	283
RP-1145-BK	90	SB-2010-OW	44	SP14	233	SW-1417-1-SAN	110	TDCR12	280
RP-1253-BK	90	SB-2011-W	44	SP16	233	SW-1419-1-SAN-BK	109	TG6	61
RP-1490-BK	90	SB-775-OW	44	SPA14	62	SW-1419-1-SAN-CL	109	TG9	61
RP-16-	18	SB53A	225	SPASL14	62	SW-1420-1-SAN	109	TGA11	61
RP-18-	18	SB55	38	SPO10CW	62	SW-1423-1-SAN	101	TGA8	61
RP-20-	18	SB60	38	SPO11CW	62	SW-1424-1-SAN	101	TGG6	61
RP1208	15	SB63A	225	SPO13	62	SW-1425-1	104	TGG9	61
RP68	113	SB80	38	SPO13CW	62	SW-1426-1-SAN	101	TK05150	251
RR3	48	SBH15	171	SPO8CW	62	SW-1427-1	104	TK05151	251
RS1432	187	SBH18	171	SPOP10CW	62	SW-1428-1-SAN	110	TK05180	251
RS2132	187	SC-1001	298	SPOP11CW	62	SW-1429-1-SAN	101	TK05181	251
RS3	48	SC-2006	298	SPOP13	62	SW-1430-1-CL	109	TK06150	251
RSB1014CW	39	SC-222-	114	SPOP13CW	62	SW-1431-1	104	TK06180	251
RSB10CW	39	SCMULE	92	SR100-KIT-M	220	SW-1432-1-CL	109	TK50362	251
RSB12CW	39	SCP12CW	183, 229	SR101R	219	SW-1433-1	104	TK50422	251
RSB1419CW	39	SCP24CW	183, 229	SR102R	219	SW-1434-CL	110	TK55152	251
RSB15CW	39	SCP64CW	183, 229	SR103R	219	SW-1435-CL	110	TK55182	251
RSB18CW	39	SCP6CW	183, 229	SR104R	219	SW-1439-1	101	TK56152	251
RSB23CW	39	SD-3828-BK	90	SR105R	219	SW-1440-1	101	TK56182	251
RSB6CW	39	SD-5525-BK	90	SR106R	219	SW-1441-1	101	TK57782	251
RSB8CW	39	SF10	233	SR107R	219	SW-1442-1	101	TK88000	251
RSB912CW	39	SF12	233	SRB13	133	SW-1443-1	101	TK88500	251
RST-1522-BK	152	SF14	233	SRB13CW	133	SW-1444-1	101	TK92203	251
RST-1523-BK	152	SF16	233	SRB5	133	SW-1446-1	108	TK92204	251
RST-1814-	152	SF18	233	SRB5CW	133	SW-1447-1	108	TK94423	244
RST-1815-1-	152	SF20	233	SRIDU2201	220	SW-1448-1	101	TK94433	244
RST-2020-M	152	SF24	233	SRIDU2202	220	SW-1449-CL	111	TK94443	244
RST-2516-	152	SFC12	210	SRIDU2203	220	SW-1460	100	TK94453	244
RST-2517-1-	152	SFC12SCPP	210	SRIDU2204	220	SW-1461	100	TK94463	244
RT3	15	SFC12SCPP 441	210	SRIDU2205	220	SW-1462-PC	108	TM-1208-W	81
RTT21BK	54	SFC2	210	SRIDU2206	220	SW-1463-PC	108	TM-1308-W	81
RTT21MG	54	SFC2SCPP	210	SRIDU2207	220	SW-1464-CL	108	TP-12-DW	80
RTT21N	54	SFC2SCPP 441	210	SSR1	272	SW-1465-CL	108	TPSL13KITTC	95
RUF2	220	SFC6	210	SSTB-11	140	SW-1466-CL	108	TPSL13KITWH	95
RWS12	243	SFC6SCPP	210	SSTB-6	140	SW-1467-CL	110	TPSS11	95
S-11-CL	100	SFC6SCPP 441	210	ST-0010-WHT	295	SW-1468-CL	100	TPSS11KITTC	95
S-12-W	81	SFG1012	38	ST-0025-WHT	295	SW-1469-CL	100	TPSS11KITWH	95

CÓDIGO	PÁGINA	CÓDIGO	PÁGINA	CÓDIGO	PÁGINA	CÓDIGO	PÁGINA	CÓDIGO	PÁGINA
TPSS13	95	UPCS160	264	VL1418	144	WB-1252-SSSTL	294	WELLDONE	130
TS-800-	92	UPCS180	264	VL2632	144	WB-1261-BLA	294	WF200BK	111
TTO1825	92	UPCSS160	264	VL3253	144	WB-1261-SSSTL	294	WF300BK	111
UC1000	263	VBR5	170	VL3343	144	WB-1271-BLA	294	WM1	140
UC250	263	VBR6	170	VL3343C	144	WB-1271-SSSTL	294	WM2	140
UC500	263	VBRC	170	VL3646C	144	WB-1506-	64	WP-10-DI	91
UCW01	57	VBRC90	170	VL3753	144	WB-1507-	64	WP-10-DW	80
UCW03	57, 93	VBRCVR5	171	VT1216	145	WB-1508-	64	WP-12-DW	80
UPC100	265	VBRCVR6	171	VT1418	145	WB-1509-	64	WP-5-DW	80
UPC101	265	VBRR5	171	VT2632	145	WB-1510-	64	WP-6-DW	80
UPC1200	269	VBRR6	171	VT3253	145	WB-1513-TT	64	WP-7-DI	91
UPC140	265	VBRSHTS	171	VT3343	145	WB-1514-TT	64	WP-7-DW	80
UPC1600	269	VBR5	170	VT3343C	145	WB-1515-TT	64	WP-9-DI	91
UPC160	265	VBRT6	170	VT3646C	145	WB-1516-TT	64	WP-9-DW	80
UPC180	265	VBRTBL	171	VT3753	145	WB-1517-TT	64	WPA5B	293
UPC300	266	VBRTCVR5	171	VT3853	145	WB-1518-TT	64	WPA5BK	293
UPC400	267	VBRTCVR6	171	W-1001	298	WB-1519-TT	64	WPA5SS	293
UPC600	269	VBRU5	170	W12	231	WB-1520-TT	64	WR60406	274
UPC800	269	VBRU6	170	W14	231	WB-1521-TT	64	WR60407	274
UPCH16002	270	VBRWC	171	W16	231	WB-1522-TT	64	WSC12	244
UPCH4002	270	VCS	170	W18	231	WB-1523-TT	64	WW1000	113
UPCH8002	270	VCS32CNT	170	WB-1-SET-RWD	50	WB-1524-	64	WW1000L	113
UPCHBD16002	270	VCS32KEYT	171	WB-1011-MSSTL	294	WB-1528-N	64	WW1000LS	113
UPCHBD8002	270	VCS32R	171	WB-1042-BLA	294	WB-1551-	65	WW1500	113
UPCHD4002	270	VCSCNL	170	WB-1042-BRN	294	WB-1552-	65	WW250	113
UPCHT16002	270	VCSCVR	171	WB-1051-BEI	294	WB-1553-	65	WW250L	113
UPCHT8002	270	VCSHD	170	WB-1051-BLA	294	WB-1616-RWD	50	WW500	113
UPCHTD16002	270	VCSWR	170	WB-1051-SSSTL	294	WC100CW	186	WX01	52
UPCHTD8002	270	VCSWRHD	170	WB-1251-BLA	294	WC100CWNH	186	WX02	52
UPCHW4002	270	VL1014	144	WB-1251-SSSTL	294	WCR1220	172, 173	WX03	52
UPCS140	264	VL1216	144	WB-1252-BLA	294	WCS2017	92	WX04	52

GUÍA DE PERSONALIZACIÓN

	CANTIDAD MÍNIMA	COSTE FIJO INICIAL POR PEDIDO	COSTE NETO POR UNIDAD
Vasos, copas y jarras GET a 1 color	144	95,00	0,55
Vasos, copas y jarras GET a varios colores	4.800	175,00	0,65
Vajilla de melamina GET	1.200	Consultar	Consultar
Bandeja CAMBRO Camtray	144	-	0,75
Bandeja CAMBRO SMC	144	-	1,75
Bandeja CAMBRO laminada	144	-	1,00
Otros productos CAMBRO personalizables*	6 cajas	125,00	0,30
Sartenes AIBlack	72	-	-

* El área de impresión es de 6 mm. a 10 cm dependiendo del área imprimible de cada producto, salvo en bandejas.

1. Debe proporcionar el arte final en formato digital al 100% de su tamaño y una resolución de 300 ppp. El formato del archivo debe ser .jpeg, .tiff ó .eps. Se enviará a mgarcia@dbmark.com.

2. Todos los cargos por personalización son cargos netos. No admiten descuentos.



INFORMACIÓN DE MATERIALES PLÁSTICOS

		Rango de temperatura	Color	Resistencia a roturas
POLICARBONATO		-40 a 99 °C	Transparente	Excelente
HIGH HEAT (pág. 183)		-40 a 190 °C	Translúcido	Excelente
POLIETILENO		-40 a 70 °C	Opaco	Buena
POLIPROPILENO		-40 a 70 °C	Translúcido	Normal
SAN		-20 a 80 °C	Transparente	Buena
MELAMINA		-20 a 95 °C	Opaco	Buena

GUÍA DE REFERENCIA DE CESTAS PARA TAZAS

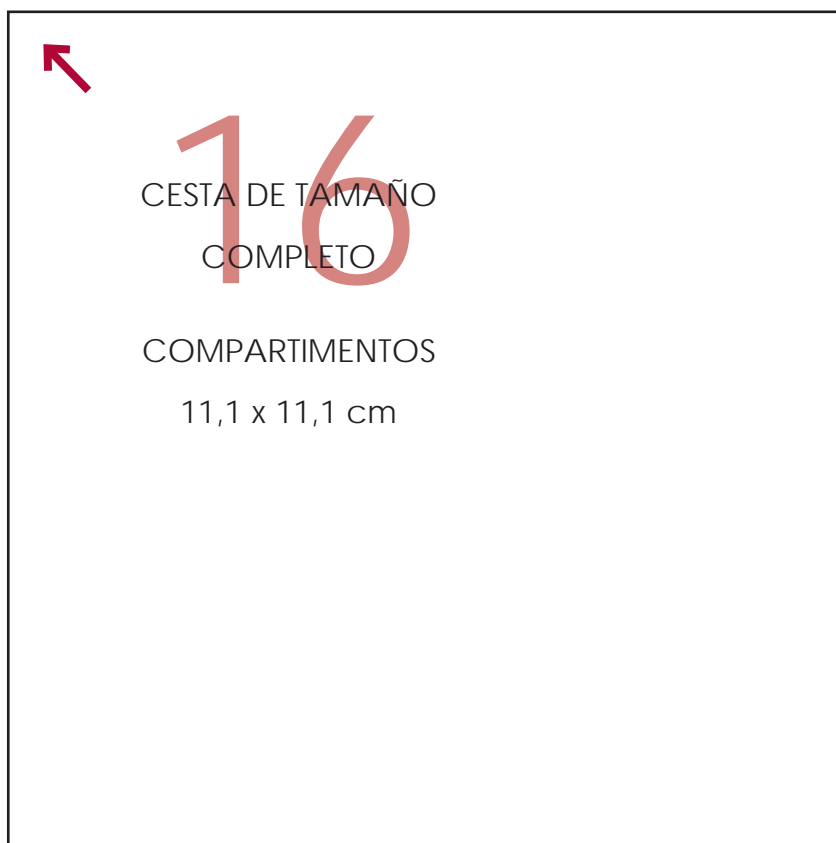

16
CESTA DE TAMAÑO
COMPLETO

COMPARTIMENTOS
11,1 x 11,1 cm

Para determinar el tamaño del compartimento de la taza:

Ponga la taza boca abajo y colóquela en diagonal dentro del cuadrado. Alinee la flecha del cuadrado con el asa. La taza y el asa tienen que quedar completamente dentro de los márgenes de uno de los cuadrados para estar seguros de que se trata de la cesta correcta.

Para determinar la altura de la taza:

Coloque la base de la taza en una superficie plana y sostenga la guía de medidas que se adjunta a la página de forma vertical junto a la taza con el fin de ver la altura. Si mide más de 10,8 cm puede añadir extensiones E2 y HE2.

Guía rápida: Cestas de tamaño completo para tazas

Ancho máximo de la taza	Nº de compartimentos	Altura máxima de la taza		
		6,6 cm	10,7 cm	14,9 cm
11,1 cm	16	16C58	16C414	16C578
8,8 cm	20	20C58	20C414	NA



20
CESTA DE TAMAÑO
COMPLETO

COMPARTIMENTOS
11,1 x 8,8 cm

GUÍA DE REFERENCIA DE CESTAS PARA VASOS Y COPAS

Para determinar la altura del vaso o la copa:

Use las marcas verticales de la guía para determinar la altura del artículo y el modelo adecuado de cesta.

Guía de diámetros y compartimentos:

Coloque el vaso o la copa boca abajo sobre el diagrama de cuadrados y hexágonos. La figura donde encaje el diámetro mayor del vaso o la copa será la que determine el número de compartimentos necesarios.

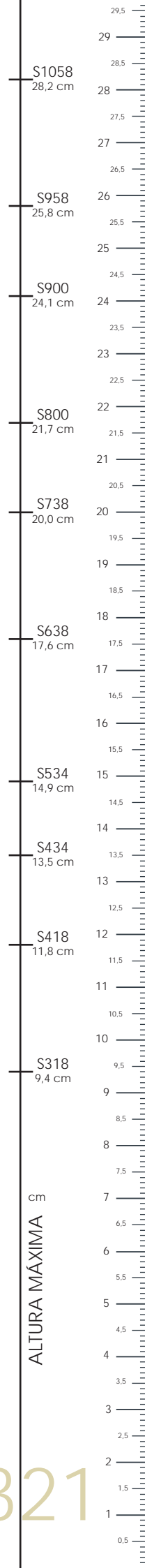

ALTURA MÁXIMA
cm

dbmark



Este Catálogo ha sido impreso por IAG Media – Impression Artes Gráficas

www.iagmedia.es

Novedades 2018



Colección Frostone Naturals
Pág. 37



Cajas de madera
Pág. 52



Colección Kanello
Pág. 93



Cajas Camwear
Pág. 213



Colección Heiss
Pág. 225



Biberones FIFO
Pág. 230



Nuevos recipientes
Pág. 252



EPP180LH
Pág. 261



Pro Cart Ultra
Pág. 273

y mucho más...

dbmark

Avda. Sierra de Grazalema, 25 · 28691 Villanueva de la Cañada

T 918 125 580 · F 918 125 582 · info@dbmark.com

Atención al cliente 900 122 125

www.dbmark.com

Síguenos en:

